



# CATALOGUE 2020



[www.sdagswiss.ch](http://www.sdagswiss.ch)

## NOUS CONTACTER

### SERVICE COMMERCIAL

- ▶ **Jean-Marc BURIN** : +41 (0)79 661 84 15  
jean-marc@sdagswiss.ch
- ▶ **Mélanie WAGNER** : +41 (0)79 677 09 13  
melanie@sdagswiss.ch

### SERVICE CLIENTS

- ▶ Tel. : +41 (0)61 519 00 48
- ▶ Commandes par mail : commande@sdagswiss.ch

### RESPONSABLE SERVICE CLIENTS

- ▶ patricia@sdagswiss.ch

### SERVICE QUALITÉ

- ▶ qualite@sdagswiss.ch

 SDAG SWISS AG  
Hochbergerstrasse 70  
CH – 4057 BÂLE

**IDE** CHE-159.048.286

 [www.sdagswiss.ch](mailto:www.sdagswiss.ch)

 Standard ouvert du lundi au vendredi  
de 8h15 à 13h00 et de 13h30 à 18h00

## VOS CONSEILLERS



**Jean-Marc BURIN**

jean-marc@sdagswiss.ch  
+41 (0)79 661 84 15



**Mélanie WAGNER**

melanie@sdagswiss.ch  
+41 (0)79 677 09 13





## LIVRAISON EXPRESS

Votre commande est traitée immédiatement par notre service expédition :

- Les commandes passées avant 13h00 sont expédiées dans la journée (dans la limite des stocks disponibles).
- Les commandes passées après 13h00 sont expédiées dans la journée ou le lendemain en fonction de la charge de travail (dans la limite des stocks disponibles).

Sont expédiées en messagerie (24/48/72h) les commandes de plus de 120kg, comportant des articles dont le poids unitaire dépasse 30kg ou comportant des longueurs de plus de 1,8m.

Sont expédiés exclusivement en affrètement (48/96h) les articles de plus de 2,3m dont le poids unitaire dépasse 30kg. Pour ces articles (bâches de plus de 2,3m...) le franco est porté à **2800CHF** (HT). Si ce seuil n'est pas atteint, une participation forfaitaire de **150CHF** (HT) sera automatiquement facturée.

**Port Suisse** : jusqu'à 3 kg = **12CHF HT**, de 3,1 à 6 kg = **18CHF HT**, de 6,1 kg à 10 kg = **21 CHF HT**, de 10,1 kg à 16 kg = **26 CHF HT**, plus de 16,1 kg = **36 CHF HT**. Franco de port à partir de **380CHF HT**

## RÉCEPTION

Lors de la livraison et en présence du transporteur, nous vous demandons de contrôler :

- Que le nombre de colis correspond bien au bordereau de livraison
- L'état du matériel en procédant à l'ouverture des colis devant le chauffeur

**En cas de manquant à l'arrivée, ou si votre matériel devait avoir subi des dégâts en cours de transport, veuillez émettre des réserves sur le bordereau de livraison, en détaillant la nature des pièces endommagées et leur quantité**

**La formule "Sous réserve de déballage" n'est pas valable.**

## SUR MESURE

Nous vous proposons un service de recoupe de rouleaux à vos dimensions (tolérance + ou -5 %)

Le tarif est applicable par nombre de découpes sur une bobine mère.

- Moins de 5 coupes par rouleaux : **offert**
- 5 à 9 coupes par rouleaux : **12CHF HT**
- 10 à 20 coupes par rouleaux : **18CHF HT**
- Plus de 20 coupes : **sur devis**

## RETOURS

C'est vrai que tout le monde peut se tromper...

Les retours de marchandises sont possibles sous réserve de respecter les conditions suivantes :

- Tous les retours sont soumis à notre approbation préalable. Pour chaque retour approuvé un bon de retour est fourni par nos soins et doit impérativement être collé à l'extérieur du colis. Les colis expédiés sans bon de retour seront systématiquement refusés.
- Les retours sont acceptés dans un délai d'un mois maximum. Passé ce délai, le montant crédité sera réduit de 30%. Passé 3 mois le montant crédité sera réduit de 50%. Les retours de marchandises achetées il y a plus de six mois sont refusés.
- Les articles doivent être dans leur emballage d'origine, pour les retours de cartouches la DLU doit être inférieure à un an.
- La reprise donne lieu à un échange du produit ou un avoir, il sera automatiquement facturé en attendant le retour de la marchandise.
- Il n'y a pas de reprise possible pour les commandes « sur mesure » ou commandes spéciales ainsi que pour toutes les bobines qui seraient entamées et dont l'unité de vente est au rouleau complet.
- Un forfait transport sera facturé par retour à l'exception d'un retour engendré par une erreur de notre fait. Le forfait est de 36CHF pour un retour de 1 à 2 colis, de 60CHF pour un retour de 3 à 5 colis et au-delà de 5 colis, nous vous transmettons un devis pour validation préalable.

**Les retours sans autorisation ni bon de retour seront systématiquement refusés.**

## ÉCHANTILLONS

Vous souhaitez tester, toucher, apprécier la couleur d'un film... en nature ? Il suffit de contacter notre service échantillon par téléphone, fax, ou e-mail à l'adresse [echantillons@sdagswiss.ch](mailto:echantillons@sdagswiss.ch) en précisant la référence du produit, votre nom et adresse exacte de livraison.

Nous vous ferons parvenir un exemplaire format A4, gratuitement et dans les meilleurs délais. Pour certains supports d'impression numérique, nous proposons des rouleaux échantillons de faible métrage à petits prix.

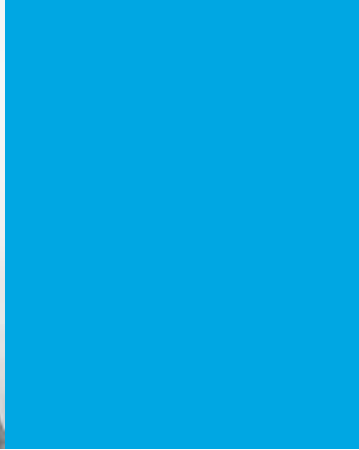

## Chères clientes, chers clients,

Vous avez entre les mains la première version du catalogue de la société SDAG SWISS AG.

SDAG SWISS hérite de 35 ans d'existence et d'expérience dans le domaine de la communication visuelle et graphique en s'appuyant au groupe SDAG ADHESIFS.

Cette société Suisse se démarquant par la justesse du conseil technique, le sens du service et une gamme de produits parmi les plus étendues du marché.

Que vous soyez professionnel de l'impression grand format ou du marquage textile, réalisateur publicitaire ou professionnel de la décoration d'intérieur vous trouverez dans ce catalogue et sur notre site [www.sdagswiss.ch](http://www.sdagswiss.ch) tous les produits, outils et consommables pour vous permettre de satisfaire vos clients.

Curieux d'en savoir plus ? N'attendez-plus, et contactez dès à présent, nos Responsables Commerciaux et Assistantes afin de tester nos conseils, services et produits.

Votre équipe SDAG







UNE VASTE GAMME DE  
MÉDIAS DE QUALITÉ



FILMS DÉPOLIS IMPRIMABLES



BACKLIGHT



FILMS D'IMPRESSION & LAMINATION



PAPIERS AFFICHES



BÂCHES & TOILES



FILM ROLL-UP

# SOMMAIRE

## FILMS DE DÉCOUPE

### Films de découpe

Transferts d'application papiers et films .....	10 - 11
Pochoirs .....	12 - 13
Films teintés masse monomères .....	14 - 16
Films teintés masse hybrides .....	17
Films teintés masse polymères .....	18 - 19
Film teinté masse spécial bâches .....	19
Films teintés masse coulés .....	20 - 21
Films teintés masse fluorescents .....	22

### Covering

Films teintés de recouvrement .....	24 - 37
Films de protection de carrosserie .....	28
Films vitres teintées pour véhicules .....	29

### Enseignes lumineuses

Films translucides diffusants .....	32 - 33
Films opaques blackout .....	34
Film amplificateur de lumière .....	34

### Vitrages

Films dépolis .....	36 - 41
Films à motifs dépolis et design .....	42 - 44
Films transparents colorés .....	45

### Décoration

Films imitation de matières .....	49 - 50
Film toucher velours - film pailleté .....	51
Films métallisés - film effet miroir .....	52 - 56

### Films rétro réfléchissants

Films rétro réfléchissants .....	58 - 59
Films rétro réfléchissants homologués .....	60 - 65
Balisage de poids lourds .....	66
Signalisation de sécurité .....	67

## OUTILLAGE

Lames et accessoires pour plotters .....	70
Coupeuses, tables de coupe et cutter chauffant .....	71
Rails et guides de coupe .....	72
Plaques de coupe et mesures .....	73
Cutters, stylets et lames .....	74 - 75
Fournitures d'atelier et raclours .....	76
Raclettes .....	77 - 78
Feutres, rouleaux applicateurs et maroufflos .....	79
Outillage covering .....	80 - 83
Primaires et vernis de scellement .....	84
Produits d'entretien et de nettoyage .....	84 - 86
Produits d'aide à la pose et à la dépose .....	87
Supports rouleaux .....	89

## OUTILLAGE - suite

Chargeurs et dérouleurs rouleaux .....	90
Presses et œilletons .....	91 - 93
Confection de banderoles - tyvek et robuskin .....	94
Accessoires pour banderoles .....	95
Peintures et pinceaux .....	96 - 98
Bibliothèques d'images et nuanciers .....	99
LEDS .....	100 - 102

## FIXATION

### Fixation

Entretoises de fixation inox .....	104 - 105
Entretoises d'écartement, cache-vis, douilles .....	106 - 107
Accrochages et suspensions koulifix .....	108 - 109
Suspensions et accessoires .....	110 - 111
Aimants .....	111
Collage .....	112 - 113

### Rubans techniques

Balisage .....	116 - 117
Rubans simples faces .....	118
Bandes auto-agrippantes, pastilles doubles-faces et rubans magnétiques .....	119
Rubans doubles-faces .....	120 - 123
Rubans doubles-faces mousse .....	124 - 128
Adhésifs transferts .....	129
Contrecollage d'affiches grandes laizes .....	130

## FILMS SPÉCIAUX

### Films spéciaux

Films effaçables à sec pour tableaux blancs et transparents .....	132 - 133
Kits tableaux .....	134
Films pour tableaux ardoisines .....	135
Supports ferreux .....	138 - 139
Supports magnétiques .....	140 - 141
Films de projection .....	142

### Films solaires

Contrôle solaire .....	144 - 147
Films miroirs sans tain - film spécial polycarbonate .....	148
Films retardateurs de décoloration et anti-UV .....	149
Films de sécurité .....	150

### Films pour la sérigraphie

Films en feuilles .....	152 - 153
Films en rouleaux .....	154



## NUMÉRIQUE ADHÉSIF

Encres - pièces pour imprimantes ..... 156 - 163

### Films adhésifs

Films monomères ..... 164 - 167  
Films PVC hybrides ..... 169  
Films polymères ..... 170 - 172  
Film spécial bâches - films translucides - film spécial hydrocarbures ..... 173  
Films coulés ..... 174 - 175  
Films à colle renforcée high tack ..... 176 - 179  
Films sans PVC pose à plat et 3D ..... 180 - 181  
Films microperforés ..... 182 - 184  
Films ultra transparents ..... 185  
Films rétro réfléchissants - film photoluminescent ..... 186  
Films métallisés - film ultra destructible ..... 187  
Films repositionnables ..... 188 - 189  
Films sans colle - films électrostatiques ..... 190  
Papiers et badges adhésifs ..... 191  
Applications pour le sol ..... 192 - 193

### Décoration

Films adhésifs ..... 196 - 197  
Toiles et papiers adhésifs ..... 198  
Toile et papiers pré-encollés ..... 199  
Toiles à encoller ..... 201  
Papiers peints à encoller ..... 202 - 203  
Revêtement de sol ..... 203

## NUMÉRIQUE NON ADHÉSIF

### Films et papiers

Supports pour roll-up et pop-up ..... 206 - 207  
Backlights ..... 208 - 209  
Film transparent ..... 209  
Papiers affiches ..... 210 - 211  
Papiers classés M1 - papier fluo - papiers dos bleu ..... 212  
Papiers photos ..... 213

### Bâches et toiles

Bâches ..... 216 - 219  
Toiles écologiques ..... 220  
Intissés - textiles polyester - toile drapeau ..... 221  
Canvas ..... 222

## LAMINATION

Films monomères ..... 224 - 225  
Films PVC hybrides ..... 225  
Films polymères ..... 226  
Films coulés - film spécial hydrocarbures ..... 227  
Films coulés pour microperforés ..... 228  
Lamination décorative texturée ..... 228  
Films spécifiques pour les impressions UV ..... 229  
Films sans PVC pose à plat et 3D ..... 230

## LAMINATION - suite

Films anti-graffitis ..... 231  
Films structurés pour le sol ..... 232  
Films spécifiques ..... 233  
Lamination liquide - papier siliconé ..... 233

## SYSTÈMES D'AFFICHAGE

Rails de suspension et pince-affiches ..... 236  
Profilés PVC ou bois pour toiles tendues ..... 236 - 237  
Vitrines - plaques de portes ..... 238 - 239  
Cadres magnétiques ..... 240 - 241  
Cadres aluminium ..... 242  
Structures modulables ..... 243 - 245  
Stands intérieurs ..... 246 - 251  
Comptoirs ..... 252 - 253  
Podium de présentation ..... 254  
Porte-documents ..... 255  
Roll-up ..... 256 - 259  
Porte-affiches ..... 260 - 261  
Barrières ..... 262  
Bases pour panneaux ..... 263  
Esquivents ..... 264  
Chevalets et cadres bois / ardoises ..... 265 - 266  
Porte-menus bois ou acrylique ..... 267  
Drapeaux ..... 268 - 269  
Concepts pour bâches tendues ..... 270  
Porte-bannières ..... 271  
Tôlerie et pré-enseignes ..... 272 - 273

## FILMS THERMOSOUDABLES

### Films de découpe

Flex ..... 276 - 278  
Flex à effets ..... 279 - 281  
Flock et flex 3D ..... 282  
Accessoires ..... 283 - 284

### Films d'impression

Flex transparent textile clair ..... 286 - 287  
Flex blanc textile clair ou foncé ..... 288 - 291  
Flex à effets ..... 291  
Flex blackout ..... 292  
Impression sublimation ..... 292 - 293  
Transferts d'application ..... 294

### Presses à transfert

Presses à casquettes ..... 296  
Presse à ouverture manuelle ..... 297  
Presses à ouverture automatique ..... 297 - 298  
Presses à ouverture pivotante ..... 299  
Presses à double plateau ..... 300  
Presses pneumatiques ..... 301  
Compresseurs ..... 301  
Accessoires ..... 302

# LES PICTOGRAMMES

## ► CARACTÉRISTIQUES PRODUITS

 Conformable 2D
  Conformable 3D
  Magnétique
  Résistant aux hydrocarbures

 Colle renforcée HIGH TACK
  Pose à basse température
  Protection contre les impacts de gravillons

## ► COMPATIBILITÉ DES ENCREES

 Encres UV
  Encres éco-solvant
  Encres latex
  Sublimation
  Sérigraphie
  Laser
  Aqueux



## ► CERTIFICATIONS HP LATEX



 Support certifié compatible avec les imprimantes et les encres HP Latex



 Support certifié compatible avec les imprimantes et les encres HP Latex avec profil ICC disponible

 Support non certifié HP Latex mais ayant un profil ICC disponible





## ► LES ÉCOLOGIQUES

 Sans PVC
  Norme REACH & RoHS (sans plomb ni chrome)
  Produit respectant l'engagement d'amélioration des forêts

 Produit respectant les procédures garantissant la gestion durable des forêts
  Non toxicité, respect de la santé et de l'environnement

 Sans PVC, sans phtalates, sans formaldéhyde, sans phosphate, sans ether de glycol
  Faibles émissions de polluants

## ► CERTIFICATIONS FEU

 Euroclasse + M1
  Euroclasse
  M1
  M1/FO
  M2

EUROCLASSES DES PRODUITS DE CONSTRUCTION AUTRES QUE SOLS (NF EN 13 501-1)			EXIGENCES RÉGLEMENTAIRES
<b>B</b>	s1	d0	<b>M1</b> Combustible non inflammable
	s2	d1	
	s3		
<b>C</b>	s1	d0	<b>M2</b> Combustible difficilement inflammable
	s2	d1	
	s3		

Les Euroclasses prévoient des classifications additionnelles :

- s (1, 2, 3) pour la production de fumées
- d (0, 1) pour la chute de gouttes et de débris enflammés

## ► NORMES





 Produit respectant la législation européenne
  Restriction de l'utilisation de certaines substances dangereuses

 Produit respectant la norme américaine relative à l'étiquetage des produits alimentaires
  Norme jouet, gage de qualité et de sécurité (NF EN 71-3)

 Produit conforme aux caractéristiques de sécurité et de qualité françaises, européennes et internationales

 Produit supportant des températures élevées, l'immersion dans l'eau et un rayonnement ultraviolet occasionnel ainsi que d'autres agents courants tels huiles de graissage ou détergents

## ► CLASSEMENT ANTIDÉRAPANT SELON DIN 51130 (méthode du plan incliné)

 **R9** (3°-10°) Adhérence normale
  **R10** (10°-19°) Adhérence moyenne
  **R11** (19°-27°) Adhérence élevée
  **R12** (27°-35°) Adhérence forte
  **R13** (>35°) Adhérence très forte



# Films de découpe



Transferts d'application papiers et films .....	10 - 11
Pochoirs .....	12 - 13
Films teintés masse monomères .....	14 - 16
Films teintés masse hybrides .....	17
Films teintés masse polymères .....	18 - 19
Film teinté masse spécial bâches .....	19
Films teintés masse coulés .....	20 - 21
Films teintés masse fluorescents .....	22
Covering .....	23 - 29
Enseignes lumineuses .....	31 - 34
Vitrages .....	35 - 45
Décoration .....	47 - 56
Films rétro réfléchissants .....	57 - 67

## 9800 PRO **mactac** **nouveau!**

- ▶ Film PVC calandré polymère
- ▶ Coloris brillants, métallisés ou mats
- ▶ Longue durée

Retrouvez ce produit p. 19



## TRANSFERTS PAPIERS

MT 72 

110 µ	Papier lisse	Tack moyen Adhésion 4N/25 mm
<ul style="list-style-type: none"> <li>• Transfert d'application papier</li> </ul>		
Laizes standards	100 m	
500, 610, 1000 et 1220 mm	<b>1,36</b>	
Possibilité de recouper les laizes standards à vos besoins		Prix au m <sup>2</sup>

PT 122 

100 µ	Papier lisse	Tack moyen Adhésion 4,5N/25 mm
<ul style="list-style-type: none"> <li>• Transfert d'application papier</li> </ul>		
Laizes standards	100 m	
500, 610, 1000, 1220 et 1400 mm	<b>1,09</b>	
Possibilité de recouper les laizes standards à vos besoins		Prix au m <sup>2</sup>

ATP 4050 

100 µ	Papier lisse	Tack moyen Adhésion 4N/25 mm
<ul style="list-style-type: none"> <li>• Transfert d'application papier</li> <li>• Tape Standard</li> <li>• Pour lettrages de 10 à 50 cm</li> </ul>		
Laizes standards	100 m	
500, 610, 1000 et 1220 mm	<b>1,21</b>	
Possibilité de recouper les laizes standards à vos besoins		Prix au m <sup>2</sup>

ATP 4075 

100 µ	Papier lisse	Tack fort Adhésion 5N/25 mm
<ul style="list-style-type: none"> <li>• Transfert d'application papier</li> <li>• Tape Standard</li> <li>• Pour lettrages inférieurs à 10 cm</li> </ul>		
Laizes standards	100 m	
500, 610, 1000 et 1220 mm	<b>1,21</b>	
Possibilité de recouper les laizes standards à vos besoins		Prix au m <sup>2</sup>

ATPC 4050 RLA  Adhère sur papier siliconé

100 µ	Papier lisse	Tack moyen Adhésion 4N/25 mm
<ul style="list-style-type: none"> <li>• Transfert d'application papier</li> <li>• Tape Conform</li> <li>• Le transfert adhère sur le papier siliconé et facilite le transport des textes</li> <li>• Pour lettrages de 10 à 50 cm</li> </ul>		
Laizes standards	100 m	
500, 610, 760, 1000, 1220 et 1520 mm	<b>1,31</b>	
Possibilité de recouper les laizes standards à vos besoins		Prix au m <sup>2</sup>

ATPC 4075 RLA  Adhère sur papier siliconé

100 µ	Papier lisse	Tack fort Adhésion 5N/25 mm
<ul style="list-style-type: none"> <li>• Transfert d'application papier</li> <li>• Tape Conform</li> <li>• Le transfert adhère sur le papier siliconé et facilite le transport des textes</li> <li>• Pour lettrages inférieurs à 10 cm</li> </ul>		
Laizes standards	100 m	
500, 610, 760, 1000, 1220 et 1520 mm	<b>1,31</b>	
Possibilité de recouper les laizes standards à vos besoins		Prix au m <sup>2</sup>

ATP 4885   Dépolis & impressions UV

100 µ	Papier lisse	HIGH TACK Adhésion 6N/25 mm
<ul style="list-style-type: none"> <li>• Transfert d'application papier</li> <li>• Idéal pour les petits lettrages, les surfaces mates ou rugueuses, les films dépolis ainsi que les impressions UV</li> </ul>		
Laizes standards	100 m	
500, 610, 1000 et 1220 mm	<b>1,66</b>	
Possibilité de recouper les laizes standards à vos besoins		Prix au m <sup>2</sup>

SCPS 2 / 100 

100 µ	Papier lisse	SCPS2: Tack fort 5N/25 mm	SCPS 100: Tack moyen 4N/25 mm
<ul style="list-style-type: none"> <li>• Transfert d'application papier</li> <li>• Pour petits textes</li> </ul>			
Référence	Laizes		91,4 m
SCPS2	610 et 1220 mm		<b>3,17</b>
SCPS100	610 et 1220 mm		<b>2,74</b>
			Prix au m <sup>2</sup>

**TRANSFERTS FILMS TRANSPARENTS**

**MT 95** **ORATAPE®**

100 µ	Film transparent embossé	Tack moyen Adhésion 2N / 25 mm
<ul style="list-style-type: none"> <li>• Transfert d'application</li> <li>• Film polyéthylène transparent</li> </ul>		
		
Laizes standards	50 m	100 m
500, 610, 1000 et 1220 mm	<b>1,45</b>	<b>1,45</b>
Possibilité de recouper les laizes standards à vos besoins		Prix au m <sup>2</sup>

**PT 160** **POLI-TAPE** Adhère sur papier siliconé

100 µ	Film transparent finement grainé	Tack moyen Adhésion 3N / 25 mm
<ul style="list-style-type: none"> <li>• Transfert d'application</li> <li>• Film polypropylène transparent</li> <li>• Bonne adhésion sur papier siliconé</li> </ul>		
Laizes standards	50 m	100 m
500, 610, 1000 et 1220 mm	<b>1,45</b>	<b>1,37</b>
Possibilité de recouper les laizes standards à vos besoins		Prix au m <sup>2</sup>

**HT 95** **ORATAPE®** Tack fort

100 µ	Film transparent embossé	Tack fort Adhésion 3,5N / 25 mm
<ul style="list-style-type: none"> <li>• Transfert d'application</li> <li>• Film polyéthylène transparent</li> </ul>		
Laizes standards	50 m	100 m
500, 610, 1000 et 1220 mm	<b>1,45</b>	<b>1,45</b>
Possibilité de recouper les laizes standards à vos besoins		Prix au m <sup>2</sup>

**PT 162** **POLI-TAPE** Idéal pour impressions UV

120 µ	Film transparent embossé	Tack fort Adhésion 3,75N / 25 mm
<ul style="list-style-type: none"> <li>• Transfert d'application</li> <li>• Film polypropylène transparent</li> <li>• Spécialement développé pour les impressions UV</li> </ul>		
<b>nouveau!</b>		
Laizes standards	610 et 1220 mm	100 m
610 et 1220 mm		<b>1,38</b>
Possibilité de recouper les laizes standards à vos besoins		Prix au m <sup>2</sup>

**LT 95** **ORATAPE®** Tack faible

100 µ	Film transparent embossé	Tack faible Adhésion 1N / 25 mm
<ul style="list-style-type: none"> <li>• Transfert d'application</li> <li>• Film polyéthylène transparent</li> </ul>		
Laizes standards	50 m	100 m
500, 610, 1000 et 1220 mm	<b>1,45</b>	<b>1,45</b>
Possibilité de recouper les laizes standards à vos besoins		Prix au m <sup>2</sup>

**TT** **POLI-TAPE** Son plus : son épaisseur

150 µ	Film transparent lisse	Tack fort Adhésion 5N / 25 mm
<ul style="list-style-type: none"> <li>• Transfert d'application</li> <li>• Film polyéthylène transparent</li> <li>• Idéal pour les grands formats</li> </ul>		
Laizes standards	610 et 1220 mm	100 m
610 et 1220 mm		<b>1,41</b>
Possibilité de recouper les laizes standards à vos besoins		Prix au m <sup>2</sup>

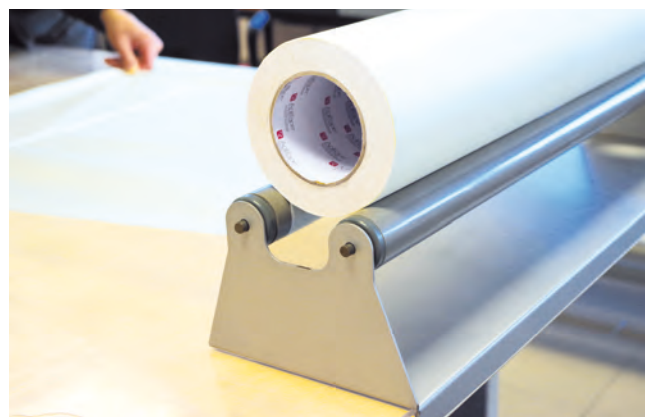

Retrouvez les dérouleurs pour transfert - page 90



## POCHOIRS PEINTURE

### 810 ORAMASK®

80 µ	Colle polyacrylate enlevable	Multi-usages
<ul style="list-style-type: none"> <li>Pochoir PVC</li> <li>Adhésion 1N/25 mm</li> <li>Convient pour des surfaces inégales</li> </ul>		

		25 m	50 m	50 m
		Prix/ml		Prix/m <sup>2</sup>
1520 mm	gris transparent	5,64	5,36	3,53
1260 mm	gris transparent	4,66	4,44	3,53
1000 mm	gris transparent	3,71	3,53	3,53
760 mm	gris transparent	2,81	2,68	3,53
620 mm	gris transparent	2,30	2,20	3,53
500 mm	gris transparent	1,85	1,76	3,53

### 810S ORAMASK®

80 µ	Colle solvant polyacrylate enlevable	Spécial bâches
<ul style="list-style-type: none"> <li>Pochoir PVC</li> <li>Recommandé pour les peintures PVC et cellulosiques</li> <li>Adhésion 1N/25 mm</li> <li>Collage humide possible</li> </ul>		

		25 m	50 m	50 m
		Prix/ml		Prix/m <sup>2</sup>
1520 mm	gris transparent	6,91	6,60	4,34
1260 mm	gris transparent	5,75	5,47	4,34
760 mm	gris transparent	3,46	3,30	4,34
620 mm	gris transparent	2,87	2,74	4,34

### 813 ORAMASK®

80 µ	Colle polyacrylate enlevable	Spécial surfaces lisses
<ul style="list-style-type: none"> <li>Pochoir PVC «rigide»</li> <li>Recommandé pour les peintures sur grandes surfaces planes</li> <li>Adhésion 6N/25 mm</li> <li>Inadapté aux peintures cellulosiques</li> </ul>		

		25 m	50 m	50 m
		Prix/ml		Prix/m <sup>2</sup>
1260 mm	bleu transparent	4,20	4,01	3,18
620 mm	bleu transparent	2,10	2,00	3,18

## POCHOIR TEXTILE

### PM 263



180 µ	Colle caoutchouc enlevable HIGH TACK	Pour les lambrequins tramés
<ul style="list-style-type: none"> <li>Pochoir papier sur liner</li> <li>Convient pour tous textiles, lambrequins et stores</li> <li>Adhésion 12,5N/25 mm</li> </ul>		

		5 m	25 m	25 m
		Prix/ml		Prix/m <sup>2</sup>
1220 mm	jaune	10,56	10,08	8,26
610 mm	jaune	5,28	5,04	8,26



## POCHOIRS SURFACES RUGUEUSES

### S 41 ASLANCO

80 µ	Colle acrylique enlevable	Spécial mur rugueux et asphalte
<ul style="list-style-type: none"> <li>Pochoir PVC</li> <li>Ultra souple et conformable</li> <li>Adhésion 3,5N/25 mm</li> </ul>		

		5 m	25 m	25 m
		Prix/ml		Prix/m <sup>2</sup>
1250 mm	gris transparent	11,94	11,41	9,13
620 mm	gris transparent	5,99	5,71	9,13



### PM 262 POLI-TAPE

160 µ	Colle caoutchouc enlevable	Spécial mur
<ul style="list-style-type: none"> <li>Pochoir papier monté sur liner</li> <li>Utilisation possible en sablage</li> <li>Adhésion 12,5N/25 mm</li> </ul>		

		5 m	25 m	25 m
		Prix/ml		Prix/m <sup>2</sup>
1220 mm	ocre	7,27	6,91	5,66
610 mm	ocre	3,65	3,46	5,66

## POCHOIRS SABLAGE

### 831 ORAMASK®

230 µ	Colle polyacrylate enlevable	Spécial verre
<ul style="list-style-type: none"> <li>Pochoir PVC</li> <li>Sablage forte pression (verre)</li> <li>Adhésion 5N/25 mm</li> </ul>		

		5 m	25 m	50 m	50 m
		Prix/ml			Prix/m <sup>2</sup>
1260 mm	vert	8,54	7,70	7,34	5,83
1000 mm	vert	6,89	6,29	5,83	5,83
620 mm	vert	4,21	3,79	3,61	5,83
500 mm	vert	3,36	3,06	2,92	5,83

### 832 ORAMASK®

350 µ	Colle polyacrylate enlevable	Spécial pierre
<ul style="list-style-type: none"> <li>Pochoir PVC</li> <li>Sablage très forte pression (pierre et marbre)</li> <li>Adhésion 6N/25 mm</li> </ul>		

		5 m	25 m	50 m	50 m
		Prix/ml			Prix/m <sup>2</sup>
1260 mm	gris	14,09	12,25	11,45	9,08
1000 mm	gris	11,18	9,72	9,08	9,08
620 mm	gris	7,04	6,12	5,72	9,08
500 mm	gris	5,58	4,85	4,54	9,08

**FILMS ÉCONOMIQUES MONOMÈRES PERMANENTS - usage promotionnel**

**641 G ORACAL® Brillant**

75 µ	Colle polyacrylate permanente	Durabilité 3-4 ans
<ul style="list-style-type: none"> <li>Film PVC calandré monomère</li> <li>59 coloris brillants</li> <li>Adhésion 16N/25 mm</li> <li>Utilisation extérieure de courte et moyenne durée</li> <li>Correspondance couleurs RAL et HKS selon les teintes</li> </ul>		

Sans plomb ni chrome  
Conforme REACH & RoHS

		25 m	50 m	50 m
		Prix/ml		Prix/m <sup>2</sup>
1260 mm	blanc/transparent	3,07	2,92	2,32
	noir/couleurs	4,32	4,12	3,27
	métallisés	4,62	4,39	3,48
620 mm	blanc/transparent	1,53	1,46	2,32
	noir/couleurs	2,16	2,06	3,27
	métallisés	2,31	2,20	3,48
1000 mm	blanc/transparent	2,44	2,32	2,32
LAIZE PERFORÉE				
380 mm	blanc/transparent	1,22	1,16	3,07



**641 M ORACAL® Mat**

75 µ	Colle polyacrylate permanente	Durabilité 3-4 ans
<ul style="list-style-type: none"> <li>Film PVC calandré monomère</li> <li>59 coloris mats</li> <li>Adhésion 16N/25 mm</li> <li>Utilisation extérieure de courte et moyenne durée</li> <li>Correspondance couleurs RAL et HKS selon les teintes</li> </ul>		

Sans plomb ni chrome  
Conforme REACH & RoHS

		25 m	50 m	50 m
		Prix/ml		Prix/m <sup>2</sup>
1260 mm	blanc/transparent	3,07	2,92	2,32
	noir/couleurs	4,32	4,12	3,27
	métallisés	4,62	4,39	3,48
620 mm	blanc/transparent	1,53	1,46	2,32
	noir/couleurs	2,16	2,06	3,27
	métallisés	2,31	2,20	3,48



**FILM ÉCONOMIQUE MONOMÈRE ENLEVABLE - usage promotionnel et temporaire**

**621 ORACAL®**

75 µ	Colle polyacrylate enlevable	Durabilité 3 ans
------	------------------------------	------------------

Sans plomb ni chrome  
Conforme REACH & RoHS

- Film PVC calandré monomère
- 15 coloris brillants disponibles sur stock
- Adhésion 7N/25 mm
- Utilisation extérieure de courte et moyenne durée
- S'enlève de la plupart des surfaces sans traces dans un délai de 2 ans
- Correspondance couleurs RAL et HKS selon les teintes

		25 m	50 m	50 m
		Prix/ml		Prix/m²
1260 mm	blanc	3,07	2,92	2,32
	noir/couleurs	4,32	4,12	3,27
	métallisés	4,62	4,39	3,48
620 mm	blanc	1,53	1,46	2,32
	noir/couleurs	2,16	2,06	3,27
	métallisés	2,31	2,20	3,48

Coloris disponibles sur stock



**FILM DE DÉCORATION INTÉRIÈRE - stickers - Wall Art**

**638 M ORACAL®** **Dépose facile**

80 µ	Colle polyacrylate enlevable	Durabilité 2 ans
------	------------------------------	------------------

Sans plomb ni chrome  
Conforme REACH & RoHS

- Film PVC calandré monomère
- 57 coloris mats
- Adhésion 6N/25 mm : colle low tack spécialement conçue pour l'application murale
- Euroclasse B-s2, d0
- Lettrage et décoration intérieure
- Correspondance couleurs RAL et HKS selon les teintes

Transfert  
**LT 95**

		5 m	10 à 20 m	25 à 45 m	50 m	50 m
		Prix/ml				Prix/m²
1260 mm	blanc/noir/transp.	5,72	5,35	4,99	4,76	3,78
	couleurs	6,68	6,24	5,84	5,57	4,42
	métallisés	7,56	7,06	6,60	6,29	4,99
620 mm	blanc/noir/transp.	2,86	2,67	2,50	2,38	3,78
	couleurs	3,35	3,13	2,92	2,78	4,42
	métallisés	3,78	3,53	3,30	3,14	4,99



## FILM MONOMÈRE ENLEVABLE - moyenne durée

631 M

ORACAL®



Dépose facile

80 µ	Colle polyacrylate enlevable	Durabilité 3 ans
<ul style="list-style-type: none"> <li>Film PVC calandré monomère</li> <li>60 coloris mats</li> <li>Adhésion 7N/25 mm</li> <li>Euroclasse C-s3, d2</li> <li>S'enlève de la plupart des surfaces sans traces dans un délai de 2 ans</li> <li>Correspondance couleurs RAL et HKS selon les teintes</li> </ul>		
Sans plomb ni chrome Conforme REACH & RoHS		

		5 m	10 à 20 m	25 à 45 m	50 m	50 m
		Prix/ml				
1260 mm	blanc/noir/transp.	5,43	5,07	4,74	4,52	3,59
	couleurs	6,35	5,93	5,54	5,28	4,19
	métallisés	7,18	6,70	6,27	5,97	4,71
1000 mm	blanc/noir	4,31	4,03	3,76	3,59	3,59
620 mm	blanc/noir/transp.	2,71	2,54	2,37	2,25	3,59
	couleurs	3,17	2,97	2,77	2,63	4,19
	métallisés	3,59	3,36	3,14	2,99	4,71

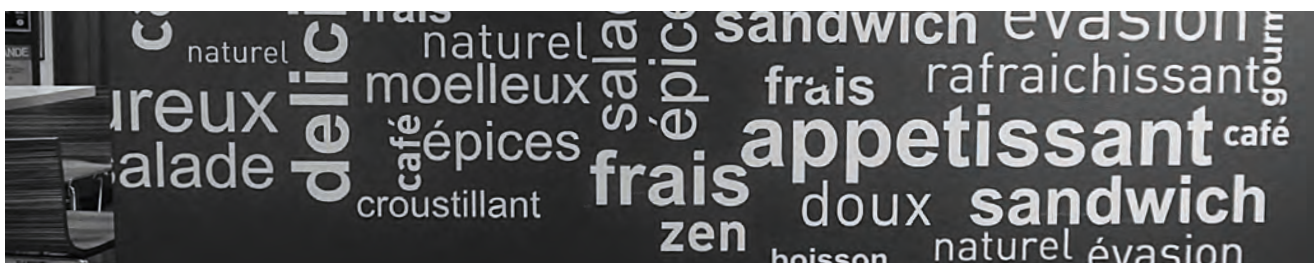

## FILM MONOMÈRE PERMANENT - HIGH TACK



HT80 MAT

APA  
print&film technologies

80 µ	Colle acrylique permanente HIGH TACK	Durabilité 3-4 ans
<ul style="list-style-type: none"> <li>Film PVC calandré</li> <li>21 coloris mats dont 2 métallisés</li> <li>Adhésion de départ 16N/25 mm</li> <li>Adhésion après 72h 24N/25 mm</li> <li>Euroclasse B-s1, d0</li> <li>Difficilement enlevable</li> </ul>		
Transfert <b>HT 95</b>		

		5 m	10 à 20 m	25 à 45 m	50 m	50 m
		Prix/ml				
1220 mm	couleurs	7,20	6,85	6,39	6,07	5,10
	métallisés	8,67	8,26	7,80	7,29	5,97
610 mm	couleurs	3,60	3,43	3,20	3,04	5,10
	métallisés	4,34	4,13	3,90	3,65	5,97





## FILMS HYBRIDES PERMANENTS - moyenne durée

651 G

ORACAL®



Brillant

70 µ	Colle solvant de polyacrylate permanente	Durabilité 4-5 ans
<ul style="list-style-type: none"> <li>Film PVC hybride à plastifiants polymères</li> <li>59 coloris brillants</li> <li>Adhésion 18N/25 mm</li> <li>Classement au feu selon la norme ABG-B1</li> <li>Euroclasse C-s1, d0</li> <li>Durée de vie quasi-illimitée en intérieur</li> <li>Correspondance couleurs RAL et HKS selon les teintes</li> </ul>		

Sans plomb ni chrome  
Conforme REACH & RoHS



		5 m	10 à 20 m	25 à 45 m	50 m	50 m
		Prix/ml				
1520 mm	blanc/noir/transp.	-	-	5,81	5,52	3,63
1260 mm	blanc/noir/transp.	5,51	5,14	4,81	4,58	3,63
	couleurs	6,44	6,03	5,64	5,36	4,26
	métallisés	7,31	6,83	6,39	6,08	4,83
1000 mm	blanc/noir/transp.	4,37	4,08	3,82	3,63	3,63
	couleurs	5,12	4,78	4,47	4,26	4,26
	métallisés	5,81	5,43	5,07	4,83	4,83
760 mm	blanc/noir/transp.	-	-	2,90	2,76	3,63
	couleurs	4,74	4,44	4,15	3,96	5,21
	métallisés	5,41	5,06	4,74	4,51	5,93
620 mm	blanc/noir/transp.	2,75	2,58	2,40	2,29	3,63
	couleurs	3,22	3,01	2,82	2,68	4,26
	métallisés	3,66	3,42	3,20	3,05	4,83
500 mm	blanc/noir	2,19	2,05	1,91	1,82	3,63

## LAIZE PERFORÉE

380 mm		5 m	10 à 20 m	25 à 45 m	50 m	50 m
		Prix/ml				
	blanc/noir/transp.	-	-	1,91	1,82	4,79
	couleurs	2,55	2,39	2,23	2,13	5,60
	métallisés	2,90	2,71	2,53	2,42	6,37



651 M

ORACAL®



Mat

70 µ	Colle solvant de polyacrylate permanente	Durabilité 4-5 ans
<ul style="list-style-type: none"> <li>Film PVC hybride à plastifiants polymères</li> <li>53 coloris mats</li> <li>Adhésion 18N/25 mm</li> <li>Classement au feu selon la norme ABG-B1</li> <li>Euroclasse C-s1, d0</li> <li>Durée de vie quasi-illimitée en intérieur</li> <li>Correspondance couleurs RAL et HKS selon les teintes</li> </ul>		

Sans plomb ni chrome  
Conforme REACH & RoHS

		5 m	10 à 20 m	25 à 45 m	50 m	50 m
		Prix/ml				
1260 mm	blanc/noir/transp.	5,51	5,14	4,81	4,58	3,63
	couleurs	6,44	6,03	5,64	5,36	4,26
	métallisés	7,31	6,83	6,39	6,08	4,83
620 mm	blanc/noir/transp.	2,75	2,58	2,40	2,29	3,63
	couleurs	3,22	3,01	2,82	2,68	4,26
	métallisés	3,66	3,42	3,20	3,05	4,83



**FILM POLYMÈRE - longue durée**

**551 ORACAL®**

70 µ	<b>Colle solvant de polyacrylate permanente</b>	<b>Durabilité</b> 7-8 ans (couleurs) 4 ans (métallisés)
------	-------------------------------------------------	---------------------------------------------------------------

Sans plomb ni chrome  
Conforme REACH & RoHS

- Film PVC calandré polymère
- Sans phtalates
- 100 coloris brillants et 2 coloris mats
- Adhésion 18N/25 mm
- Correspondance couleurs RAL et HKS selon les teintes



		5 m	10 à 20 m	25 à 45 m	50 m	50 m
		Prix/ml				Prix/m <sup>2</sup>
1520 mm	blanc (101)	-	-	9,32	8,88	5,84
1260 mm	blanc/transparent	8,84	8,27	7,73	7,36	5,84
	noir/couleurs	9,89	9,25	8,64	8,23	6,53
	métallisés	10,83	10,12	9,45	9,00	7,15
1000 mm	blanc/transparent	7,03	6,57	6,13	5,84	5,84
	noir/couleurs	7,85	7,34	6,85	6,53	6,53
	métallisés	8,59	8,03	7,51	7,15	7,15
760 mm	blanc/transparent	6,83	6,35	5,91	5,61	7,38
	noir/couleurs	7,66	7,13	6,62	6,30	8,29
	métallisés	8,37	7,77	7,25	6,88	9,05
620 mm	blanc/transparent	4,43	4,14	3,86	3,68	5,84
	noir/couleurs	4,95	4,62	4,32	4,12	6,53
	métallisés	5,42	5,06	4,73	4,51	7,15
500 mm	blanc	3,51	3,28	3,07	2,92	5,84
	noir	3,92	3,67	3,43	3,27	6,53
<b>LAIZE PERFORÉE</b>						
380 mm	blanc/transparent	-	-	3,07	2,92	7,68
	noir/couleurs	3,92	3,67	3,43	3,27	8,60
	métallisés	4,30	4,01	3,75	3,58	9,42





## FILM POLYMÈRE - longue durée

**9800 PRO**
**mactac**
**2D**
**EURO**

66 µ	Colle solvant de polyacrylate permanente	10 ans (blanc & noir) 8 ans (couleurs) 5 ans (métallisés)
------	------------------------------------------	-----------------------------------------------------------------

**nouveau!**

- Film PVC calandré polymère
- 3 coloris brillants, 3 métallisés et 8 mats
- Adhésion 18N/25 mm
- Euroclasse C-s1, d0
- Blanc et noir (brillant & mat) aussi disponibles en colle **HIGH TACK\***
- Blanc et noir (brillant) aussi disponibles en colle structurée **BUBBLE FREE\*\***

		5 m	10 à 20 m	25 à 45 m	50 m	50 m
		Prix / ml				
		Prix / m <sup>2</sup>				
1230 mm	blanc / noir	13,82	13,13	12,47	11,85	9,63
	couleurs	15,66	14,88	14,15	13,43	10,92
	métallisés	16,49	15,66	14,88	14,15	11,50
	HT blanc / noir*	15,50	14,72	13,98	13,29	10,80
	BF blanc / noir**	15,04	14,33	13,62	12,93	10,51
615 mm	blanc / noir	6,91	6,57	6,23	5,92	9,63
	couleurs	7,83	7,44	7,07	6,72	10,92
	métallisés	8,25	7,83	7,44	7,07	11,50
	HT blanc / noir*	7,75	7,36	6,99	6,65	10,80
	BF blanc / noir**	7,52	7,16	6,81	6,46	10,51



Mise à la teinte pour coloris spécial à partir de 750 ml en laize de 1230 mm



## FILM SPÉCIAL BÂCHES - banderoles

**451**
**ORACAL**

80 µ	Colle solvant de polyacrylate permanente	Durabilité 3 ans
------	------------------------------------------	------------------

Sans plomb ni chrome  
Conforme REACH & RoHS

- Film PVC souple
- 24 coloris satinés
- Adhésion 14N/25 mm
- Pose sur bâche PVC (inadapté à la pose sur bâches de camion)
- Correspondance RAL et HKS selon les teintes
- Collage humide recommandé afin d'éviter les tensions du film lors de l'application
- Version imprimable de ce film p. 173 (3451)

		5 m	10 à 20 m	25 à 45 m	50 m	50 m
		Prix / ml				
		Prix / m <sup>2</sup>				
1260 mm	tous coloris	9,18	8,58	8,02	7,54	5,98
620 mm	tous coloris	4,60	4,30	4,01	3,77	5,98



**FILMS COULÉS - longue durée**

**751 ORACAL® 2D** 

60 µ	Colle solvant de polyacrylate permanente	Durabilité 7-8 ans (couleurs) 5 ans (métallisés)
------	------------------------------------------	--------------------------------------------------------

Sans plomb ni chrome  
Conforme REACH & RoHS

- Film PVC coulé
- 117 coloris brillants et 2 coloris mats
- Adhésion 18N/25 mm
- Classement au feu selon la norme ABG-B1
- Euroclasse B-s1, d0
- Recommandé pour la publicité haute qualité sur véhicules
- Correspondance couleurs RAL et HKS selon les teintes
- Résistant à une exposition de courte durée à la plupart des huiles, graisses, carburants, solvants aliphatiques, acides faibles, sels et alcalis

		5 m	10 à 20 m	25 à 45 m	50 m	50 m
		Prix/ml				Prix/m <sup>2</sup>
1260 mm	blanc/noir/transp.	11,18	10,45	9,76	9,30	7,38
	couleurs	12,44	11,63	10,87	10,35	8,21
	métallisés	13,13	12,27	11,48	10,93	8,67
620 mm	blanc/noir/transp.	5,59	5,22	4,89	4,65	7,38
	couleurs	6,22	5,81	5,43	5,18	8,21
	métallisés	6,57	6,14	5,74	5,46	8,67

LAIZES SUPPLÉMENTAIRES

1520 mm	blanc/noir brillant	-	-	11,78	11,22	7,38
---------	---------------------	---	---	-------	-------	------

1000 mm	blanc/noir brillant	8,88	8,29	7,75	7,38	7,38
---------	---------------------	------	------	------	------	------

760 mm	blanc/noir brillant	-	-	5,89	5,61	7,38
--------	---------------------	---	---	------	------	------

LAIZE PERFORÉE

380 mm	blanc/noir brillant	-	-	3,86	3,67	9,66
--------	---------------------	---	---	------	------	------

 Mise à la teinte pour coloris spécial à partir de 1000 ml en laize de 1260 mm

**SÉRIE 80 3M 2D** 

50 µ	Colle solvant de polyacrylate permanente	Durabilité jusqu'à 10 ans
------	------------------------------------------	---------------------------

- Film PVC coulé
- 90 coloris brillants et 2 coloris mats
- Adhésion 20N/25 mm
- Conçu pour l'application sur surfaces planes de véhicules (2D simples, vitrines, signalétiques, PLV et marquages techniques)
- Correspondance couleurs Pantone selon les teintes

		5 m	10 à 20 m	25 à 45 m	50 m	50 m
		Prix/ml				Prix/m <sup>2</sup>
1220 mm	blanc/noir	12,68	12,10	11,55	11,34	9,29
	couleurs/transparent	13,83	13,25	12,70	12,49	10,24
	métallisés/mats	14,61	13,90	13,33	13,21	10,83
610 mm	blanc/noir	6,35	6,05	5,77	5,67	9,29
	couleurs/transparent	6,92	6,62	6,35	6,24	10,24
	métallisés/mats	7,30	6,96	6,66	6,61	10,83







## FILMS COULÉS - longue durée

951

ORACAL®

3D



		5 m	10 à 20 m	25 à 45 m	50 m	50 m
		Prix / ml				Prix / m <sup>2</sup>
1260 mm	blanc / noir / transp.	16,24	15,17	14,18	13,50	10,71
	couleurs	19,19	17,94	16,77	15,97	12,67
	métallisés / mats	21,62	19,44	18,16	17,30	13,73
620 mm	blanc / noir / transp.	8,12	7,59	7,10	6,75	10,71
	couleurs	9,60	8,97	8,38	7,98	12,67
	métallisés / mats	10,40	9,72	9,09	8,65	13,73

50 µ

Colle solvant de polyacrylate permanente

Durabilité jusqu'à 12 ans (suivant coloris)

Sans plomb ni chrome  
Conforme REACH & RoHS

- Film PVC coulé
- 146 coloris brillants ou métallisés et 2 mats
- Adhésion 18N/25 mm
- Classement au feu selon la norme ABG-B1
- Euroclasse B-s1, d0
- Correspondance couleurs RAL et HKS selon les teintes
- Résistant à une exposition de courte durée à la plupart des huiles, graisses, carburants, solvants aliphatiques, acides faibles, sels et alcalis



Mise à la teinte pour coloris spécial à partir de 500 ml en laize de 1260 mm

SÉRIE 100

3M

3D



		25 m	50 m	50 m
		Prix / ml		Prix / m <sup>2</sup>
1220 mm	blanc / noir	-	27,77	22,76
	brillants	30,52	30,52	25,02
	métallisés	33,26	33,26	27,26
	mats	33,26	33,26	27,26

50 µ

Colle solvant acrylique permanente

Durabilité jusqu'à 12 ans (suivant coloris)

- Film PVC coulé
- 233 coloris brillants, mats ou métallisés
- Adhésion 25N/25 mm
- Correspondance couleurs Pantone selon les teintes
- Cette série est disponible sur commande



Certains coloris ne sont disponibles qu'en 25m ou 50m. Délai de livraison de 8 à 10 jours.



71 coloris passent en fabrication spéciale, minimum de commande 5 x 50 ml  
Délai de livraison de 4 semaines minimum.

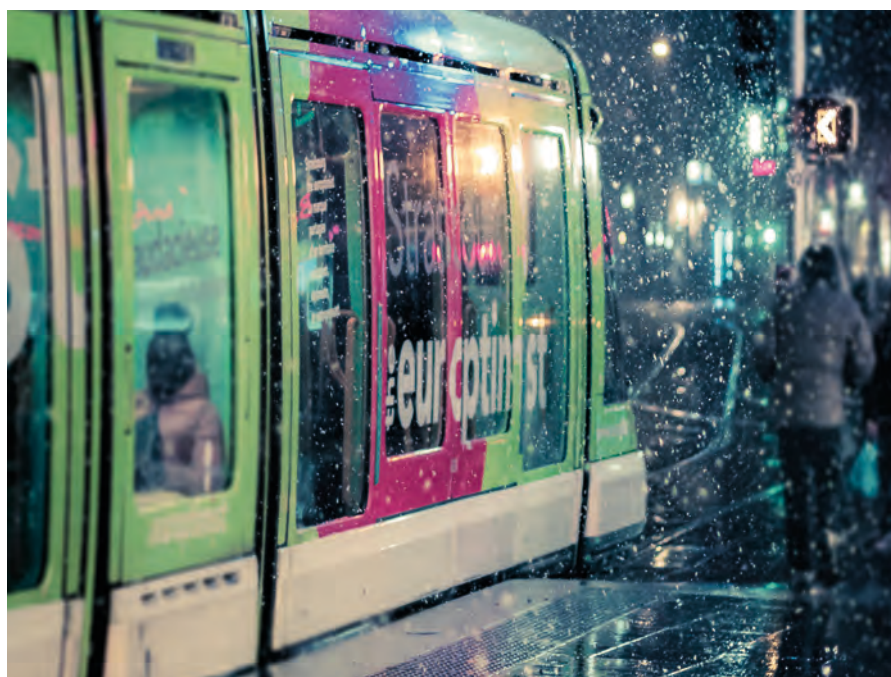

**FILMS COULÉS FLUORESCENTS**

**7710 RA** **ORACAL®** **FLUO** **Rapid Air**

170 µ	Colle solvant de polyacrylate structurée perm.	Durabilité < 3 ans
-------	------------------------------------------------	--------------------

Sans plomb ni chrome  
Conforme REACH & RoHS

- Film PVC coulé fluorescent
- 2 coloris brillants : 029 jaune et 039 rouge
- Colle repositionnable à la pose
- Adhésion 16N/25 mm
- Verso blanc
- Pose facile Rapid Air
- Haute performance

		5 m	10 à 20 m	25 à 45 m	50 m	50 m
		Prix/ml				
1520 mm	tous coloris	32,68	31,87	30,84	29,21	19,22



**7510** **ORACAL®** **FLUO**

150 µ	Colle solvant de polyacrylate permanente	Durabilité < 2 ans
-------	------------------------------------------	--------------------

Sans plomb ni chrome  
Conforme REACH & RoHS

- Film PVC coulé fluorescent
- 7 coloris brillants
- Adhésion 18N/25 mm
- Verso blanc
- Haute performance
- Utilisation extérieure courte durée

		5 m	10 à 20 m	25 à 45 m	50 m	50 m
		Prix/ml				
1260 mm	tous coloris	26,58	24,84	23,21	21,69	17,21
620 mm	tous coloris	13,29	12,42	11,62	10,86	17,21



**6510** **ORACAL®** **FLUO**

110 µ	Colle solvant de polyacrylate permanente	Durabilité < 1 an
-------	------------------------------------------	-------------------

Sans plomb ni chrome  
Conforme REACH & RoHS

- Film PVC coulé fluorescent
- 7 coloris brillants
- Adhésion 16N/25 mm
- Verso blanc
- Haute performance
- Utilisation extérieure courte durée

		5 m	10 à 20 m	25 à 45 m	50 m	50 m
		Prix/ml				
1260 mm	tous coloris	19,12	17,87	16,71	15,62	12,40
1000 mm	tous coloris	15,19	14,20	13,27	12,40	12,40
620 mm	tous coloris	9,57	8,95	8,36	7,81	12,40



# Covering

Films teintés de recouvrement .....	24 - 27
Films de protection de carrosserie .....	28
Films vitres teintées pour véhicules .....	29



**2080 3M** *nouveau!*

- ▶ Film coulé multicouche - pose facile
- ▶ Plus de 100 coloris
- ▶ Longue durée

Retrouvez ce produit p. 27





## FILMS COULÉS - longue durée conformables

**i** L'utilisation d'un primaire d'accroche peut être nécessaire dans le cadre de déformations importantes. En moyenne il faut compter 15ml pour le recouvrement total d'un véhicule.

### 970 RA ORACAL® 3D Rapid Air

110 µ	Colle solvant de polyacrylate structurée	Durabilité 3 - 12 ans
-------	------------------------------------------	-----------------------

Sans plomb ni chrome  
Conforme REACH & RoHS

- Film PVC coulé spécial covering 3D
- 100 coloris brillants, métallisés ou mats
- Colle repositionnable à la pose puis permanente
- Adhésion 16N/25 mm
- Pose facile Rapid Air
- Correspondances RAL et HKS selon les teintes



		1 à 4 m	5 à 24 m	25 m	25 m
		Prix/ml			Prix/m <sup>2</sup>
1520 mm	<b>BRILLANTS</b>				
	blanc/noir	26,50	24,64	22,92	15,08
	couleurs	29,19	27,14	25,24	16,60
	métallisés/iridescents	31,40	29,21	27,16	17,87
1520 mm	<b>MATS</b>				
	blanc/noir	29,49	27,43	25,51	16,78
	noir super mat	31,49	29,28	27,23	17,91
	couleurs	32,13	29,89	27,80	18,29
	métallisés/iridescents	34,13	31,74	29,52	19,42



### 970 ORACAL® 3D

110 µ	Colle solvant de polyacrylate	Durabilité 3 - 12 ans
-------	-------------------------------	-----------------------

Sans plomb ni chrome  
Conforme REACH & RoHS

- Film PVC coulé spécial covering 3D
- 96 coloris dont 22 mats et 9 iridescents
- Colle repositionnable à la pose puis permanente
- Adhésion 18N/25 mm
- Correspondances RAL et HKS selon les teintes

		1 à 4 m	5 à 24 m	25 m	25 m
		Prix/ml			Prix/m <sup>2</sup>
1520 mm	<b>BRILLANTS</b>				
	blanc/noir	23,05	21,42	19,93	13,11
	couleurs	25,38	23,61	21,95	14,44
	métallisés/iridescents	27,32	25,42	23,63	15,55
1520 mm	<b>MATS</b>				
	blanc/noir	25,51	23,71	22,06	14,51
	noir super mat	27,60	25,67	23,87	15,70
	couleurs	27,95	25,97	24,15	15,89
	métallisés	29,65	27,58	25,65	16,87

Mise à la teinte pour coloris spécial à partir de 750 ml

**FILMS COULÉS - longue durée conformables**

Attention au sens de pose des films métallisés et irisés dans toutes nos gammes.  
Le rouleau doit être utilisé dans le même sens pour recouvrir toute la surface.

**975 ORACAL® 3D**

150 µ	Colle solvant de polyacrylate	Durabilité 5 ans (couleurs) 3 ans (métallisés)
<small>Sans plomb ni chrome Conforme REACH &amp; RoHS</small>		
<ul style="list-style-type: none"> <li>Film PVC coulé structuré en relief spécial covering</li> <li>28 coloris texturés</li> <li>Colle repositionnable à la pose puis permanente</li> <li>Adhésion 22N/25 mm</li> </ul>		
<ul style="list-style-type: none"> <li><b>Réf. 975CARA</b> (carbone noir) disponible en version Rapid Air pose facile</li> </ul>		

		1 à 4 m	5 à 24 m	25 m	25 m
		Prix/ml			Prix/m <sup>2</sup>
1520 mm	tous coloris - sauf 975CR	48,14	45,84	43,67	28,73
1500 mm	975CR	47,50	45,23	43,09	28,34
760 mm	tous coloris - sauf 975CR	24,07	22,92	21,83	28,73
750 mm	975CR	23,75	22,61	21,54	28,34

**ULTRA CHROME isee2 3D**

50 µ	Colle solvant permanente	Durabilité 4 ans
<small>Sans plomb ni chrome Conforme REACH &amp; RoHS</small>		
<ul style="list-style-type: none"> <li>Film coulé miroir extrêmement brillant</li> <li>7 coloris ultra brillants : rouge 500, rose 501, bleu 600, vert 700, or 800, argent 901 et noir 920</li> <li>Colle repositionnable à la pose</li> <li>Adhésion 20N/25 mm</li> <li>Application facile à sec sur surfaces plates ou bombées</li> <li>Ne peut être découpé au plotter</li> <li><b>Un film transparent protège le film lors du marouflage - à retirer après la pose</b></li> </ul>		

		1 à 4 m	5 à 19 m	20 m	20 m
		Prix/ml			Prix/m <sup>2</sup>
1240 mm	IS273 - noir 920	121,76	113,68	108,38	87,40
920 mm	IS273 - tous coloris sauf noir	90,33	84,43	80,41	87,40



Visitez le site **isee2**





## UNE GAMME COMPLÈTE DE FILMS COULÉS POUR LE COVERING

**Gammes teintés masse : ORACAL® 970, ORACAL® 970 RA et ORACAL® 975**

Disponible en 100 coloris pour la gamme 970 RA, et 28 textures pour la gamme 975

### **PROTECTION DE CARROSSERIES :**

ORAGUARD® 270, 283, 285F

Stone Guard Films

**ORACAL®**

**ORAFOL®**

**Engineered to Perform Better™**  
www.orafol.com



**FILMS COULÉS - longue durée conformables**

L'utilisation d'un primaire d'accroche peut être nécessaire dans le cadre de déformations importantes. En moyenne il faut compter 15 ml pour le recouvrement total d'un véhicule.

**2080****3M****3D****Micro-Comply & Controltac**

110 µ	Colle solvant structurée grise	Durabilité 8 ans (vertical) 3 ans (horizontal)
-------	--------------------------------	------------------------------------------------------

- Film coulé multicouche - pose facile
- Plus de 100 coloris
- Colle repositionnable à la pose puis permanente
- Adhésion 25N/25 mm
- Conçu pour les surfaces planes, ondulées, 2D et 3D complexes
- Attention au sens de pose du blanc satiné et métal brossé
- Correspondance couleurs Pantone selon les teintes
- Film transparent de protection pour les films brillants - à retirer après la pose

**nouveau!**

		1 à 4 m	5 à 24 m	25 m	25 m
		Prix/ml			Prix/m <sup>2</sup>
1520 mm	mats/brillants/satinés	40,10	37,29	34,68	22,81
	premium	47,13	43,83	40,77	26,82
	flip/textures	70,01	65,11	60,55	39,83
	chrome	259,90	247,25	235,75	155,10

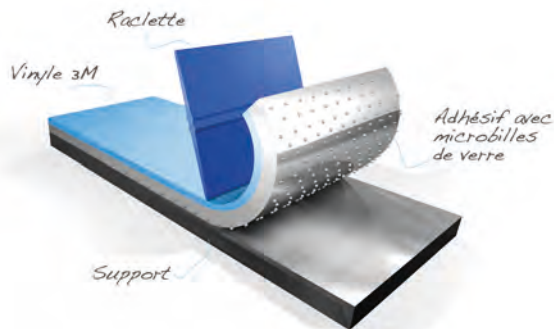
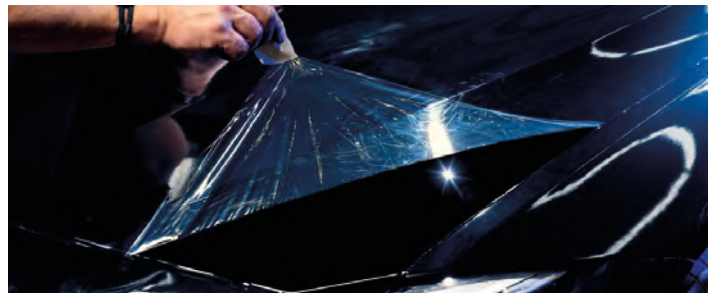

Technologie **Controltac™**  
= tack initial maîtrisé

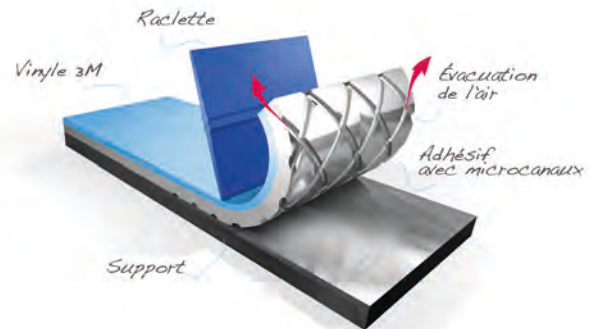

Technologie **Micro-Comply™**  
= pose sans bulles ni plis

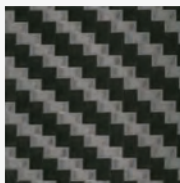
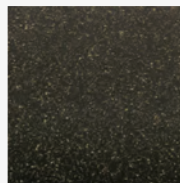
**LAMINATIONS DÉCORATIVES SÉRIE 8900**8900-BR100  
brossé8900-CF100  
carbone8900-G304  
sunburst gold8900-G303  
ruby red8900-G301  
mystic silver8900-G701  
starry silver8900-S701  
frosty silver

Combinaison d'un film noir mat avec les laminations décoratives 8900.

Voir page 228

**FILS DE COUPE**

Les rubans de coupe 3M™ Knifeless coupent efficacement et avec **précision** le film adhésif sans l'utilisation d'un cutter et **sans endommager** la surface.

Voir page 80

**PRIMAIRE DE POSE 94**

Ce primaire de pose s'utilise sur une large variété de surfaces et **améliore l'adhésion** des films adhésifs lors de vos covering.

Voir page 84



FILMS DE PROTECTION DE CARROSSERIE

**RI240**  **Forte épaisseur**

240 µ	Colle solvant de polyacrylate permanente	Durabilité 7 ans
-------	------------------------------------------	------------------

- Film PVC polymère
- Transparent - surface brillante
- Adhésion 16N/25 mm
- Pose humide



	Prix/ml	Prix/m <sup>2</sup>
1000 mm transparent	22,88	22,88

**283** **ORAGUARD®** **Polyuréthane**

130 µ	Colle solvant de polyacrylate permanente	Durabilité 7 ans
-------	------------------------------------------	------------------

- Film polyuréthane haute qualité
- Transparent - surface brillante auto-réparatrice
- Adhésion 18N/25 mm
- Surfaces planes ou légèrement bombées
- Pose humide



	Prix/ml	Prix/m <sup>2</sup>
1520 mm transparent	53,40	35,13

**270** **ORAGUARD®**

150 µ	Colle solvant de polyacrylate permanente	Durabilité 5 ans
-------	------------------------------------------	------------------

- Film PVC polymère
- Transparent - surface brillante
- Adhésion 20N/25 mm
- Surfaces planes ou légèrement bombées
- Pose humide



	Prix/ml	Prix/m <sup>2</sup>
1400 mm transparent	13,19	9,43
1260 mm transparent	11,88	9,43

**285 F** **ORAGUARD®** **Polyuréthane**

50 µ	Colle solvant de polyacrylate permanente	Durabilité 5 ans
------	------------------------------------------	------------------

- Film polyuréthane haute qualité
- Transparent - surface brillante auto-réparatrice
- Adhésion 18N/25 mm
- Surfaces planes ou légèrement bombées
- Pose humide



	Prix/ml	Prix/m <sup>2</sup>
1520 mm transparent	26,90	17,70
1370 mm transparent	24,25	17,70

GEL D'APPLICATION

Gel transparent destiné à faciliter l'application de films de protection. Il maintient le substrat humide et permet d'obtenir le tack idéal et le bon positionnement du film pendant l'application. Les résidus de gel s'éliminent facilement, même après séchage.

Voir page 87



nouveau!



**PROTECTION SOLAIRE - pour véhicules**

**SPECTRA 15** 

60 µ	Film polyester	<b>Durabilité 15 ans</b>
------	----------------	--------------------------

Sans plomb ni chrome  
Conforme REACH & RoHS

- Liner polyester
- Anti-rayures renforcé
- Pose intérieure
- Conforme pour les vitres latérales avant (TLV 86%)

	Réf. SPECTRA	REJET DE CHALEUR	LUM. TRANSMISE	Prix/ml	Prix/m <sup>2</sup>
1520 mm	15 (quasi transparent)	31 %	86%	34,66	22,80

**PANTHERA**  

55 µ	Film polyester	<b>Durabilité 10 ans</b>
------	----------------	--------------------------

Sans plomb ni chrome  
Conforme REACH & RoHS

- Liner polyester
- Anti-rayures renforcé
- Pose intérieure

	Réf. PANTHERA	REJET DE CHALEUR	LUM. TRANSMISE	Prix/ml	Prix/m <sup>2</sup>
1520 mm	265 (gris clair)	47 %	35 %	21,96	14,45
1520 mm	275 (gris foncé)	54 %	24 %	21,96	14,45
1520 mm	295 (gris très foncé)	65 %	5 %	21,96	14,45

**OPTIMUZ** 

60 µ	Film polyester	<b>Durabilité 7 ans</b>
------	----------------	-------------------------

Sans plomb ni chrome  
Conforme REACH & RoHS

- Liner polyester
- Film hybride non réfléchissant
- Composition multicouche (incluant métal) pour une couleur très stable
- Pose intérieure

	Réf. OPTIMUZ	REJET DE CHALEUR	LUM. TRANSMISE	Prix/ml	Prix/m <sup>2</sup>
1520 mm	65 (charcoal clair)	49 %	38 %	15,20	9,87
1520 mm	80 (charcoal foncé)	53 %	20 %	15,20	9,87
1520 mm	85 (charc. très foncé)	54 %	17 %	15,20	9,87
1520 mm	95 (charc. ultra foncé)	58 %	4 %	15,20	9,87







▶ Avec adhésif permanent

**Films Métallisés**

**DE DÉCOUPE ET**

**D'IMPRESSION**

Pour l'intérieur et l'extérieur

▶ UV, Solvant & Éco-Solvant

### Applications :

- Lettres adhésives
- Décorations de vitrines
- Stands
- Décoration intérieure
- Décoration de points de vente
- Stickers
- ...

Demandez le nuancier complet  
auprès de notre service échantillons :  
[echantillons@sdagswiss.ch](mailto:echantillons@sdagswiss.ch)



Fine Brush Rose Gold



Metal Flake Silver



Smooth Rose Gold



Démarquez-vous avec les gammes  
vinyles EFX, et créez des visuels  
originaux, élégants, brillants et  
accrocheurs pour vos annonceurs!

# Enseignes lumineuses

Films translucides diffusants .....	32 - 33
Films opaques blackout .....	34
Film amplificateur de lumière .....	34



## 8500 ORACAL®

- ▶ Film PVC polymère translucide
- ▶ 54 coloris satinés
- ▶ Diffusion homogène
- ▶ Longue durée

Retrouvez ce produit p. 32





FILMS TRANSLUCIDES DIFFUSANTS

8500 ORACAL®

80 µ	Colle solvant de polyacrylate permanente	Durabilité 5-7 ans
------	------------------------------------------	--------------------

Sans plomb ni chrome  
Conforme REACH & RoHS

- Film PVC polymère translucide coloré
- 54 coloris satinés
- Adhésion 18N/25 mm
- Film donnant une coloration homogène en éclairage par diffusion et par réflexion



Retrouvez les nuanciers p.99

		5 m	10 à 20 m	25 à 45 m	50 m	50 m
		Prix/ml				Prix/m <sup>2</sup>
1260 mm	tous coloris	14,96	13,99	13,07	12,22	9,70
620 mm	tous coloris	7,49	7,00	6,54	6,11	9,70



8830 ORACAL®

55 µ	Colle solvant de polyacrylate permanente	Durabilité 10 ans
------	------------------------------------------	-------------------

- Film PVC coulé translucide blanc mat
- Transmission de lumière 30 %
- Adhésion 18N/25 mm
- Améliore la diffusion lumineuse des enseignes rétroéclairées

		5 m	10 à 20 m	25 à 45 m	50 m	50 m
		Prix/ml				Prix/m <sup>2</sup>
1260 mm	translucide blanc mat	21,90	20,86	19,86	18,91	15,00



8860 ORACAL®

55 µ	Colle solvant de polyacrylate permanente	Durabilité 10 ans
------	------------------------------------------	-------------------

- Film PVC coulé translucide blanc mat
- Transmission de lumière 60 %
- Adhésion 18N/25 mm
- Améliore la distribution lumineuse et l'homogénéité des enseignes rétroéclairées

		5 m	10 à 20 m	25 à 45 m	50 m	50 m
		Prix/ml				Prix/m <sup>2</sup>
1260 mm	translucide blanc mat	21,90	20,86	19,86	18,91	15,00





**FILMS TRANSLUCIDES DIFFUSANTS**

**3635-91** **3M** 

50 µ	Colle acrylique base solvant transparente perm.	Durabilité 9 ans
<ul style="list-style-type: none"> <li>Film PVC coulé</li> <li>Aspect gris fumé non éclairé</li> <li>Aspect blanc translucide éclairé</li> <li>Pour caissons lumineux à double effet</li> </ul>		



Vue de jour sans éclairage, aspect gris fumé



Vue de nuit avec éclairage, aspect blanc

		1 à 9 m	10 à 24 m	25 à 44 m	45,7 m	45,7 m
		Prix/ml				
1220 mm	gris fumé/ blanc translucide	59,57	56,74	54,02	51,46	42,18
610 mm	gris fumé/ blanc translucide	29,78	28,37	27,01	25,73	42,18

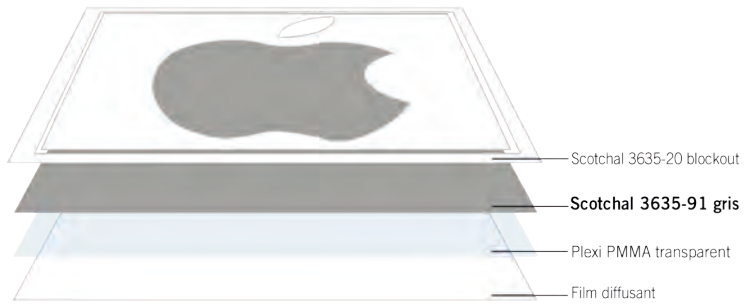

**7755-520** **3M** 

50 µ	Colle acrylique base solvant transparente perm.	Durabilité 7 ans
<ul style="list-style-type: none"> <li>Film fluocarbone miroir</li> <li>Aspect chrome non éclairé</li> <li>Aspect blanc translucide éclairé</li> <li>Pour caissons lumineux ou rétroéclairage</li> <li>Peut être thermoformé</li> </ul> <p>• Fiche produit sur demande</p>		

		1 à 9 m	10 à 24 m	25 à 49 m	50 m	50 m
		Prix/ml				
1220 mm	chrome/ blanc translucide	119,71	114,00	108,58	103,39	84,74
610 mm	chrome/ blanc translucide	59,86	57,00	54,29	51,70	84,74



**FILMS OPAQUES BLOCKOUT**

**8870 ORACAL®**

100 µ	Colle solvant de polyacrylate transparente perm.	Durabilité 10 ans
-------	--------------------------------------------------	-------------------

- Film coulé opaque
- 2 coloris satinés (blanc dos noir ou noir dos blanc)
- Adhésion 16N/25 mm

à combiner avec les films **8500**

		5 m	10 à 20 m	25 à 45 m	50 m	50 m
		Prix/ml				Prix/m <sup>2</sup>
1260 mm	010-blanc/dos noir	22,01	20,57	19,22	17,96	14,25
1260 mm	070-noir/dos blanc	22,01	20,57	19,22	17,96	14,25

**3635-20/22 3M**

90 µ	Colle acrylique base solvant transparente perm.	Durabilité 10 ans
------	-------------------------------------------------	-------------------

- Film PVC coulé
- Blanc mat opaque / noir opaque
- Solution pour bloquer la lumière
- Fiche produit sur demande

		1 à 9 m	10 à 24 m	25 à 44 m	45,7 m	45,7 m
		Prix/ml				Prix/m <sup>2</sup>
1220 mm	3635-20 blanc/dos noir	39,53	37,63	35,84	34,14	27,98
	3635-22 noir/dos blanc	39,53	37,63	35,84	34,14	27,98

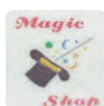

Vue de jour sans éclairage



Vue de nuit avec rétro-éclairage



**FILM AMPLIFICATEUR DE LUMIÈRE**

**LEF 3635-100 3M**

140 µ	Colle transparente permanente	Durabilité 5 ans
-------	-------------------------------	------------------

- Film PVC coulé sans cadmium
- Blanc mat
- Réfléchit et diffuse 95% de la lumière
- Augmente la densité lumineuse de 40 à 90%
- Pour l'intérieur des caissons lumineux ou cadres lumineux
- Fiche produit sur demande

		1 à 9 m	10 à 24 m	25 à 44 m	45,7 m	45,7 m
		Prix/ml				Prix/m <sup>2</sup>
1220 mm	3635-100	46,61	44,39	42,28	40,26	33,00

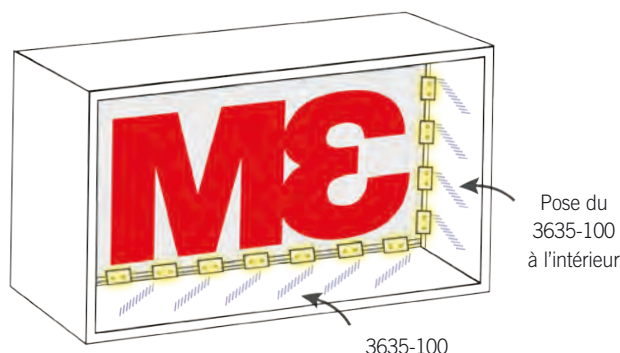

# Vitrages

Films dépolis .....	36 - 41
Films à motifs dépolis et design .....	42 - 44
Films transparents colorés .....	45

MARKETING & COMMUNICATION

**SD-5053**  **nouveau!**

- ▶ Film polymère imprimable
- ▶ Effet dépoli sablé
- ▶ Gris argent

Retrouvez ce produit p. 37





**FILMS DÉPOLIS - colle pleine**

**i** Il est recommandé de poser les films dépolis colle pleine en **POSE HUMIDE**.

**8510** **ORACAL** 

80 µ	Colle solvant de polyacrylate permanente	Durabilité 7 ans
------	------------------------------------------	------------------

*Sans plomb ni chrome  
Conforme REACH & RoHS*

- Film polymère effet dépoli sablé
- Argent ou or, disponible en deux finitions (grain fin ou gros grain)
- Adhésion 18N/25 mm
- Euroclasse B-s1, d0



		5 m	10 à 20 m	25 à 45 m	50 m	50 m
		Prix/ml				Prix/m <sup>2</sup>
1520 mm	8510-090 uniquement	24,09	22,52	21,05	19,68	12,94
1260 mm	tous coloris	19,98	18,68	17,45	16,31	12,94
1000 mm	8510-090 uniquement	15,85	14,81	13,83	12,94	12,94
760 mm	8510-090 uniquement	12,05	11,26	10,52	9,83	12,94
620 mm	tous coloris	7,92	7,41	6,92	6,47	12,94

**5525** **3M** 

80 µ	Colle solvant de polyacrylate permanente	Durabilité 4 ans
------	------------------------------------------	------------------

- Film vinyle calandré effet dépoli
- Réf. 314 : mat (rendu blanc)
- Réf. 324 : brillant (rendu gris pailleté)
- Adhésion 12N/25 mm
- Euroclasse B-s1, d0

		5 m	10 à 20 m	25 à 45 m	50 m	50 m
		Prix/ml				Prix/m <sup>2</sup>
1520 mm	mat/brillant	17,16	16,28	15,46	14,70	9,67
1220 mm	mat/brillant	13,75	13,06	12,42	11,08	9,67
760 mm	mat/brillant	8,58	8,14	7,73	7,35	9,67
610 mm	mat/brillant	6,88	6,53	6,21	5,90	9,67

**SD-5052**  

80 µ	Colle solvant de polyacrylate permanente	Durabilité 5-7 ans
------	------------------------------------------	--------------------

- Film polymère effet dépoli sablé
- Gris argent
- Liner PE 2 faces
- Adhésion 22N/25 mm
- Imprimable solvant, éco-solvant, UV et latex

**Imprimable**  
ECO-SOLV. UV LATEX

		5 m	10 à 20 m	25 à 45 m	50 m	50 m
		Prix/ml				Prix/m <sup>2</sup>
1550 mm	gris argent	11,52	10,97	10,45	9,96	6,43
1220 mm	gris argent	9,06	8,63	8,22	7,84	6,43
760 mm	gris argent	5,66	5,38	5,13	4,89	6,43
610 mm	gris argent	4,54	4,32	4,12	3,92	6,43



## FILMS DÉPOLIS - colle pleine

**i** Il est recommandé de poser les films dépolis colle pleine en **POSE HUMIDE**.

### SD-5053



80 µ	Colle solvant de polyacrylate permanente	Durabilité 5-7 ans
<ul style="list-style-type: none"> <li>Film polymère effet dépoli sablé</li> <li>Gris argent, grain fin</li> <li>Liner PE 2 faces</li> <li>Adhésion 22N/25 mm</li> <li>Imprimable solvant, éco-solvant, UV et latex</li> </ul>		
<b>nouveau!</b> Imprimable ECO-SOLV. UV LATEX		

		5 m	10 à 20 m	25 à 45 m	50 m	50 m
		Prix/ml				
1550 mm	gris argent	11,32	10,78	10,27	9,79	6,30
1220 mm	gris argent	8,90	8,48	8,07	7,69	6,30
760 mm	gris argent	5,55	5,29	5,04	4,80	6,30
610 mm	gris argent	4,46	4,26	4,05	3,85	6,30

### DEP



80 µ	Colle solvant de polyacrylate permanente	Durabilité 5 ans
<ul style="list-style-type: none"> <li>Film PVC polymère effet dépoli</li> <li>Gris argent</li> <li>Adhésion 18N/25 mm</li> </ul>		

		5 m	10 à 20 m	25 à 45 m	50 m	50 m
		Prix/ml				
1520 mm	gris argent	12,83	11,99	11,21	10,47	6,88
1220 mm	gris argent	10,28	9,61	8,99	8,40	6,88
760 mm	gris argent	6,42	6,00	5,61	5,23	6,88
610 mm	gris argent	5,14	4,81	4,49	4,20	6,88

### MACAL 798



80 µ	Colle solvant de polyacrylate permanente	Durabilité 5 ans
<ul style="list-style-type: none"> <li>Film PVC polymère effet dépoli sablé</li> <li>Réf. 798-01 : brillant (rendu gris pailleté)</li> <li>Réf. 798-02 : mat (rendu blanc givré)</li> <li>Adhésion 17N/25 mm</li> </ul>		
<b>nouveau!</b>		

		5 m	10 à 20 m	25 à 45 m	50 m	50 m
		Prix/ml				
1230 mm	brillant/mat	20,38	19,94	19,48	19,02	15,46
615 mm	brillant/mat	10,19	9,97	9,74	9,51	15,46



## FILMS DÉPOLIS BLANCS - colle pleine



Il est recommandé de poser les films dépolis colle pleine en **POSE HUMIDE**.

### 8710 ORACAL®

70 µ	Colle solvant de polyacrylate permanente	Durabilité 7 ans
<ul style="list-style-type: none"> <li>Film polymère effet dépoli</li> <li>Blanc mat</li> <li>Adhésion 18N/25 mm</li> <li>Aspect neutre, sans paillettes</li> </ul>		

Sans plomb ni chrome  
Conforme REACH & RoHS

		5 m	10 à 20 m	25 à 45 m	50 m	50 m
		Prix/ml				Prix/m <sup>2</sup>
1260 mm	blanc mat	10,70	9,96	9,48	8,99	7,13
620 mm	blanc mat	5,35	4,98	4,74	4,50	7,13

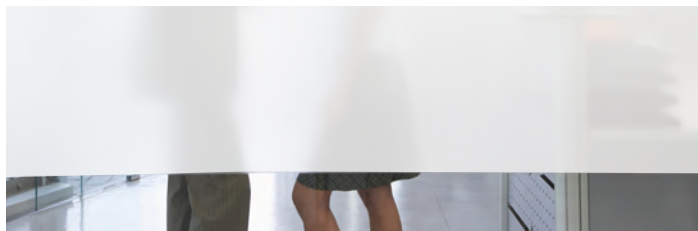

### DEP M RITRAMA

80 µ	Colle solvant de polyacrylate permanente	Durabilité 5 ans
<ul style="list-style-type: none"> <li>Film PVC polymère effet dépoli</li> <li>Blanc mat</li> <li>Adhésion 18N/25 mm</li> <li>Aspect neutre, sans paillettes</li> </ul>		

		5 m	10 à 20 m	25 à 45 m	50 m	50 m
		Prix/ml				Prix/m <sup>2</sup>
1520 mm	blanc mat	11,32	10,78	10,27	9,59	6,31
1220 mm	blanc mat	8,90	8,48	8,07	7,69	6,31
760 mm	blanc mat	5,55	5,29	5,04	4,80	6,31
610 mm	blanc mat	4,46	4,26	4,05	3,85	6,31





## FILMS DÉPOLIS PAILLETÉS - colle pleine



Il est recommandé de poser les films dépolis colle pleine en **POSE HUMIDE**.

**8810**
**ORACAL®**

80 µ	Colle solvant de polyacrylate permanente	Durabilité 7 ans
<ul style="list-style-type: none"> <li>Film PVC coulé effet dépoli pailleté</li> <li>5 coloris pailletés</li> <li>Adhésion 16N/25 mm</li> <li>Euroclasse B-s1, d0</li> <li>Très bonne résistance aux intempéries et aux UV</li> </ul>		
		Sans plomb ni chrome Conforme REACH & RoHS
		<b>Transfert</b> <b>ATP-4885</b>

		5 m	10 à 20 m	25 à 45 m	50 m	50 m
		Prix / ml				
1260 mm	tous coloris	24,43	22,82	21,67	20,15	15,99
620 mm	tous coloris	12,21	11,41	10,83	10,07	15,99

**7725 CRISTAL**
**3M**

50 µ	Colle acrylique base solvant permanente	Durabilité 7 ans
<ul style="list-style-type: none"> <li>Film PVC coulé effet cristal gravé</li> <li>Réf. 314 : mat</li> <li>Réf. 324 : brillant (rendu grandes paillettes)</li> <li>Adhésion 22N/25 mm</li> <li>Euroclasse B-s1, d0</li> <li>Très bonne résistance aux intempéries et aux UV</li> </ul>		
		<b>Transfert</b> <b>ATP-4885</b>

		5 m	10 à 20 m	25 à 45 m	45,7 m	45,7 m
		Prix / ml				
1220 mm	mat/brillant	38,40	37,69	35,89	34,19	28,02
610 mm	mat/brillant	19,19	18,85	17,94	17,10	28,02

## FILM DÉPOLI ENLEVABLE - colle pleine

**8530**
**ORACAL®**

Dépose facile

80 µ	Colle solvant de polyacrylate enlevable	Durabilité 5 ans
<ul style="list-style-type: none"> <li>Film PVC polymère effet dépoli sablé</li> <li>Gris argent</li> <li>Adhésion 6N/25 mm</li> <li>Colle enlevable sans résidus</li> </ul>		

		5 m	10 à 20 m	25 à 45 m	50 m	50 m
		Prix / ml				
1260 mm	gris argent	17,48	16,34	15,27	14,27	11,32
620 mm	gris argent	8,75	8,18	7,65	7,14	11,32



## FILMS DÉPOLIS - colle structurée

**i** Films dépolis colle structurée pour pose facile **À SEC** sans bulles.

**8510 RA** **ORACAL** Rapid Air

80 µ	Colle solvant de polyacrylate structurée perm.	Durabilité 7 ans
------	------------------------------------------------	------------------

- Film PVC spécial à plastifiants polymères effet dépoli sablé
- Gris argent brillant
- Liner PE 2 faces
- Adhésion 18N/25 mm
- La faible brillance du film évite les reflets gênants

		5 m	10 à 20 m	25 à 45 m	50 m	50 m
		Prix/ml				
1520 mm	<i>gris argent brillant</i>	28,41	26,54	24,81	23,18	15,23
1260 mm	<i>gris argent brillant</i>	23,54	22,00	20,56	19,22	15,23
760 mm	<i>gris argent brillant</i>	14,20	13,27	12,41	11,59	15,23
620 mm	<i>gris argent brillant</i>	11,78	11,01	10,29	9,61	15,23

**5525 C** **3M** EURO Comply

80 µ	Colle solvant de polyacrylate structurée perm.	Durabilité 4 ans
------	------------------------------------------------	------------------

- Film vinyle calandré effet dépoli
- Réf. 314 : mat (rendu blanc)
- Réf. 324 : brillant (rendu gris pailleté)
- Adhésion 12N/25 mm
- Euroclasse B-s1, d0

		5 m	10 à 20 m	25 à 45 m	50 m	50 m
		Prix/ml				
1220 mm	<i>mat/brillant</i>	15,39	14,63	13,89	13,20	10,82
610 mm	<i>mat/brillant</i>	7,69	7,31	6,95	6,60	10,82

**SD-AF 5052** **SD MEDIAS** M1 Air Free

80 µ	Colle solvant de polyacrylate structurée perm.	Durabilité 5-7 ans
------	------------------------------------------------	--------------------

- Film polymère effet dépoli sablé
- Gris argent
- Liner PE 2 faces
- Adhésion 14N/25 mm
- Imprimable solvant, éco-solvant, UV et latex

VENTE MEILLEURE VENTE  
Imprimable  
ECO-SOLV. UV LATEX

		5 m	10 à 20 m	25 à 45 m	50 m	50 m
		Prix/ml				
1550 mm	<i>gris argent</i>	14,85	13,80	13,11	12,45	8,04
1370 mm	<i>gris argent</i>	13,36	12,50	11,70	11,02	8,04
1220 mm	<i>gris argent</i>	11,43	10,86	10,33	9,81	8,04
760 mm	<i>gris argent</i>	7,13	6,76	6,43	6,11	8,04
610 mm	<i>gris argent</i>	5,72	5,43	5,16	4,90	8,04

**SD-AF 5053** **SD MEDIAS** M1 Air Free

80 µ	Colle solvant de polyacrylate structurée perm.	Durabilité 5-7 ans
------	------------------------------------------------	--------------------

- Film polymère effet dépoli sablé
- Gris argent, grain fin
- Liner PE 2 faces
- Adhésion 14N/25 mm
- Imprimable solvant, éco-solvant, UV et latex

nouveau!  
Imprimable  
ECO-SOLV. UV LATEX

		5 m	10 à 20 m	25 à 45 m	50 m	50 m
		Prix/ml				
1550 mm	<i>gris argent</i>	14,58	13,64	12,74	11,90	7,84
1220 mm	<i>gris argent</i>	11,70	10,94	10,24	9,56	7,84
760 mm	<i>gris argent</i>	7,29	6,82	6,37	5,96	7,84
610 mm	<i>gris argent</i>	5,85	5,47	5,12	4,78	7,84

## FILMS DÉPOLIS - colle structurée

**i** Films dépolis colle structurée pour pose facile **À SEC** sans bulles.

### DEP AF



Air Free

80 µ	Colle solvant de polyacrylate structurée perm.	Durabilité 5 ans
<ul style="list-style-type: none"> <li>Film PVC polymère effet dépoli</li> <li>Gris argent</li> <li>Adhésion 12N/25 mm</li> </ul>		

		5 m	10 à 20 m	25 à 45 m	50 m	50 m
		Prix/ml				Prix/m <sup>2</sup>
1520 mm	gris argent	12,93	12,33	11,73	11,18	7,35
1220 mm	gris argent	10,37	9,90	9,42	8,97	7,35
760 mm	gris argent	6,46	6,16	5,87	5,59	7,35
610 mm	gris argent	5,19	4,95	4,70	4,49	7,35

### AIREX EL 300



80 µ	Colle solvant de polyacrylate structurée perm.	Durabilité 7 ans
<ul style="list-style-type: none"> <li>Film polymère effet dépoli</li> <li>Gris argent</li> <li>Adhésion 18N/25 mm</li> <li>Euroclasse B-s1, d0</li> </ul>		

		5 m	10 à 20 m	25 à 45 m	50 m	50 m
		Prix/ml				Prix/m <sup>2</sup>
1520 mm	gris argent	19,64	18,65	17,71	16,84	11,07
1260 mm	gris argent	16,26	15,49	14,72	13,95	11,07
760 mm	gris argent	9,82	9,33	8,86	8,42	11,07
620 mm	gris argent	8,13	7,73	7,36	6,98	11,07



## FILM DÉPOLI EFFAÇABLE - colle structurée

### EBL 300



Effaçable à sec

80 µ	Colle solvant de polyacrylate struct. semi perm.	Durabilité 5 ans
<ul style="list-style-type: none"> <li>Film polymère effet dépoli satiné</li> <li>Gris argent</li> <li>Adhésion 9N/25 mm après 1 semaine</li> <li>Euroclasse B-s1, d0</li> <li>Utilisation 2-en-1 : vitrage dépoli et tableau effaçable à sec (marquage au feutre effaçable)</li> </ul>		



		5 m	10 à 20 m	25 à 45 m	50 m	50 m
		Prix/ml				Prix/m <sup>2</sup>
1370 mm	gris argent	27,09	26,31	25,53	24,79	18,09





**FILMS DÉPOLIS À MOTIFS**

**FILMS DESIGN DÉPOLIS** 

40 µ	Colle acrylique permanente	Durabilité 5 ans
------	----------------------------	------------------

Sans plomb ni chrome  
Conforme REACH & RoHS

- Film polyester à motifs dépolis
- Liner polyester
- Pose intérieure
- Rouleaux de 30 m ou 50 m selon les références
- Ne se découpe pas au plotter



EVENT-DESIGN - p. 99



Demandez notre catalogue neutre & sans prix, spécial films Design

		vendu au ml	
		Prix/ml	Prix/m <sup>2</sup>
1520 mm	ATOMA	18,06	11,88
	BASIC	18,06	11,88
	BILBAO	19,88	13,08
	BLOCK	18,06	11,88
	CLAUSTRA	18,06	11,88
	CORTINA	18,06	11,88
	ELEKTRO (non M1)	18,06	11,88
	EUROPA	18,06	11,88
	FIGARO	18,06	11,88
	FLORAL	19,88	13,08
	FLORIS	18,06	11,88
	FUTURA	19,88	13,08
	LIANA	19,88	13,08
	LINEAL (non M1)	18,06	11,88
	LUNA	19,88	13,08
	LUSERNA	19,88	13,08
	MANHATTAN	19,88	13,08
	MAT DÉPOLI - 90 µ	15,87	10,44
	MYSTIC	18,06	11,88
	PERLA	19,88	13,08
PIXEL (non M1)	18,06	11,88	
RIGA	19,88	13,08	
SAVANA	19,88	13,08	
SIRIUS	18,06	11,88	
STRADA	19,88	13,08	
STRATOS	18,06	11,88	
STRUCTUR	18,06	11,88	
SWING	18,06	11,88	
TECNO	18,06	11,88	
TERRA (non M1)	18,06	11,88	
VITRA	19,88	13,08	
1220 mm	CITY	14,50	11,88
	CLASSIC	14,50	11,88
	FONTANA	14,50	11,88



## FILMS DESIGN À MOTIFS

### FILMS DESIGN *BLANCS & NOIRS*

40 $\mu$	Colle acrylique	Durabilité 5 ans
<ul style="list-style-type: none"> <li>Film polyester à motifs blancs, noirs ou gris</li> <li>Liner polyester</li> <li>Pose intérieure</li> <li>Rouleaux de 30 m ou 50 m selon les références</li> <li>Ne se découpe pas au plotter</li> </ul>		
<p>Sans plomb ni chrome Conforme REACH &amp; RoHS</p>		



		vendu au ml	
		Prix/ml	Prix/m <sup>2</sup>
1520 mm	ALPHA (blanc)	18,06	11,88
	BOREAL (blanc)	18,06	11,88
	CELEST (noir)	18,06	11,88
	DECORUM (blanc)	18,06	11,88
	IRIDIUM (gris)	18,06	11,88
	LINEA 10 (blanc)	18,06	11,88
	LINEA 18 (blanc)	18,06	11,88
	MAT (blanc) - 50 $\mu$	14,86	9,77
	MATRIX (noir)	18,06	11,88
	OPAQUE NACRÉ (blanc occultant) - 75 $\mu$	24,26	15,96
	OPAQUE NOIR (noir occultant) - 60 $\mu$	21,71	14,28
	VIENNA (blanc)	19,88	13,08
VISION (blanc)	18,06	11,88	
910 mm	THEMA (blanc)	10,93	11,88



### FASARA 3M EURO

50 à 110 $\mu$	Colle acrylique base solvant	Durabilité 10 ans
<ul style="list-style-type: none"> <li>Film polyester à motifs dépolis</li> <li>100 types de motifs</li> <li>Pose intérieure</li> <li>Euroclasse B-s1, d0</li> <li>COV. (A+) (émission de substances volatiles dans l'air intérieur)</li> <li>Ne se découpe pas au plotter</li> <li>Délai de livraison de 5 à 8 jours (8 semaines pour certaines références)</li> <li>Rouleau de 30 m x 1270 mm, renseignez-vous</li> </ul>		

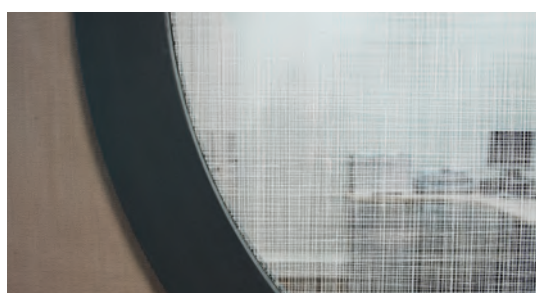

		au ml	5 m	10 m	30 m	30 m
		Prix/ml				Prix/m <sup>2</sup>
1270 mm	tous motifs	52,52	47,71	46,34	44,46	35,00



NUANCIER-FASARA - p.99. Remboursé à l'achat de films FASARA





FILMS DESIGN À MOTIFS

**IL 350** ASLANO EURO Pose facile

80 μ	Colle polyacrylate structurée semi perm.	Durabilité 7 ans
------	------------------------------------------	------------------

- Film PVC polymère design "Linen"
- Aspect transparent avec lignes blanches
- Adhésion 16N/25 mm après 1 semaine
- Liner papier siliconé structuré, PE 2 faces
- Euroclasse B-s1, d0
- Imprimable solvant, éco-solvant, UV et latex

**nouveau!**

Imprimable  
ECO-SOLV. UV LATEX

1370 mm	linen	5 m	10 à 20 m	25 à 45 m	50 m	50 m
		Prix/ml				
		36,05	34,25	32,55	30,91	22,56



**IL 351** ASLANO EURO Pose facile

80 μ	Colle polyacrylate structurée semi perm.	Durabilité 7 ans
------	------------------------------------------	------------------

- Film PVC polymère design "Snow"
- Aspect transparent avec flocons blancs
- Adhésion 16N/25 mm après 1 semaine
- Liner papier siliconé structuré, PE 2 faces
- Euroclasse B-s1, d0
- Imprimable solvant, éco-solvant, UV et latex

**nouveau!**

Imprimable  
ECO-SOLV. UV LATEX

1370 mm	snow	5 m	10 à 20 m	25 à 45 m	50 m	50 m
		Prix/ml				
		36,05	34,25	32,55	30,91	22,56



**IL 352** ASLANO EURO Pose facile

80 μ	Colle polyacrylate structurée semi perm.	Durabilité 7 ans
------	------------------------------------------	------------------

- Film PVC polymère design "Dot"
- Aspect transparent avec points blancs
- Adhésion 16N/25 mm après 1 semaine
- Liner papier siliconé structuré, PE 2 faces
- Euroclasse B-s1, d0
- Imprimable solvant, éco-solvant, UV et latex

**nouveau!**

Imprimable  
ECO-SOLV. UV LATEX

1370 mm	dot	5 m	10 à 20 m	25 à 45 m	50 m	50 m
		Prix/ml				
		36,05	34,25	32,55	30,91	22,56

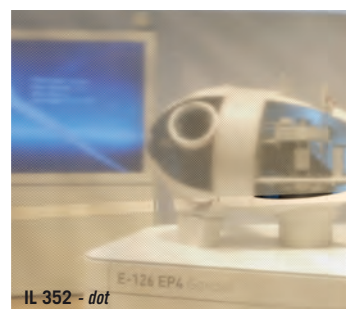
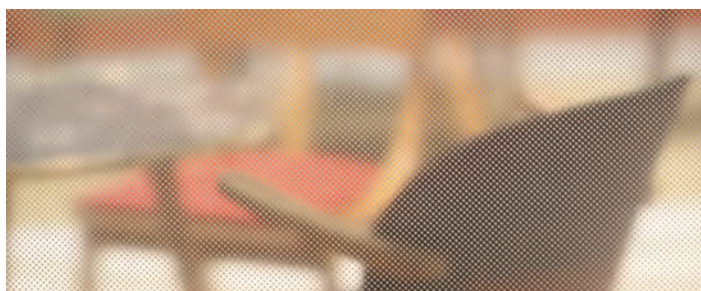





## FILMS TRANSPARENTS COLORÉS

8300

ORACAL®



Effet vitrail

80 µ	Colle solvant de polyacrylate permanente	Durabilité 5 ans		Prix/ml				Prix/m <sup>2</sup>	
				5 m	10 à 20 m	25 à 45 m	50 m		
			1260 mm	tous coloris	9,91	9,27	8,66	8,10	6,43
			620 mm	tous coloris	4,96	4,62	4,32	4,04	6,43

Sans plomb ni chrome  
Conforme REACH & RoHS

- Film PVC transparent coloré
- 32 coloris brillants stabilisés aux UV
- Adhésion 18N/25 mm
- Effet vitrail
- Euroclasse B-s1, d0
- Ce produit n'est pas ultra transparent (voir notre gamme ci dessous)



## FILMS COLORS

Ultra transparent

30 µ	Colle acrylique permanente	Durabilité 5 ans		Prix/ml			Prix/m <sup>2</sup>	
				1 à 4 m	5 à 29 m	30 m		
			1520 mm	couleurs (sauf Ambre-50C)	19,21	18,22	17,31	11,39
				ambre-50C	57,50	54,74	52,00	34,21
			1400 mm	aurora (dichroïque)	137,43	130,49	123,97	88,55

- Film polyester ultra transparent brillant ou mat
- Liner polyester
- 16 coloris brillants ultra transparents et 7 coloris mats
- Pose intérieure



EVENT-DESIGN - p. 99



## FILMS TRANSPARENTS COLORÉS DICHROÏQUES

## FILMS DICHROÏQUES

3M



110 µ (chill) 115 µ (blaze)	Colle acrylique enlevable	Durabilité 7 ans		Prix/ml			Prix/m <sup>2</sup>	
				1 à 4 m	5 à 29 m	30 m		
			1220 mm	tous coloris	141,52	131,58	125,00	102,46

- Film polymère multicouche à reflets froids ou chauds
- Liner polyester
- 2 coloris : DF-PA Chill : tons froids (reflets magenta-bleu-or), DF-PA Blaze : tons chauds (reflets cyan-magenta)
- Euroclasse B-s1, d0
- Les couleurs changent selon l'angle de vue
- Optiquement transparent
- Pose intérieure





# Les films adhésifs **d'ASLAN**

## **Films Métallisés** Large sélection



**Film à effet miroir très brillant, en argent et or**

**MirrorEffect AntiScratch** ASLAN SE 75



**Films métallisés de découpe**

**MetalEffect** ASLAN CA 23



**Films métallisés imprimables**

**PrintMetal** ASLAN CA 30

Plus d'informations disponibles sur  
[www.ASLAN-Schwarz.com](http://www.ASLAN-Schwarz.com)



**ASLAN**®

EXPERTISE IN SELF-ADHESIVE FILMS



# Décoration

Films imitation de matières .....	49 - 50
Film toucher velours - film pailleté .....	51
Films métallisés - film effet miroir .....	52 - 56



## DI-NOC 3M

- ▶ Film de décoration coulé
- ▶ Plus de 1000 finitions
- ▶ Idéal pour le revêtement et la rénovation

Retrouvez ce produit p. 49





**3M** **DI-NOC™** Finitions Architecturales

**DI-NOC™**  
AE-1920MT

**DI-NOC™**  
DW-1883MT

Développez de nouveaux  
marchés grâce aux films  
**3M DI-NOC™**

**DI-NOC™**  
AE-1930MT



**3M DI-NOC™ Finitions Architecturales** au service de votre créativité avec plus de 1000 finitions : bois, métaux, textiles, cuirs, couleurs unies et beaucoup d'autres. Parfaites pour recouvrir des surfaces planes et 3D telles que des murs ou des meubles, en intérieur et en extérieur.

**Devenez poseur certifié 3M**, consultez-nous pour connaître le cursus de formation.



## FINITIONS ARCHITECTURALES - décoration et rénovation

DI-NOC



Comply

200 à 215 µ	Colle acrylique base solvant permanente	Durabilité 12 ans (intérieur) 4/5 ans (extérieur)*
-------------	-----------------------------------------	----------------------------------------------------

- Film de décoration coulé multicouche
- 80 types d'effets et d'imitations de matières
- Utilisation intérieure (et extérieure sur certaines références)
- Colle structurée pour un marouflage facile
- Euroclasse B-s1, d0 (finitions standards, hors films extérieurs), euroclasse C-s2, d0 (AR et MT)
- Conforme norme marine IMO
- COV. (A+) (émission de composés organiques volatiles dans l'air intérieur)
- **52 références disponibles sur stock**, autres références nous consulter pour le délai
- En cas de découpe de formes, veuillez respecter une hauteur minimale de 10 mm

		2 à 9 m	10 m	50 m	50 m
		Prix/ml			Prix/m <sup>2</sup>
1220 mm	PS	45,57	40,70	35,37	29,00
	CN/LE/NU/PA/WG/LW/BW	71,30	63,64	55,34	45,36
	RS/PG/PT/LZ/PC/RT/ST/DW				
	HS/SE	74,41	65,75	57,76	47,34
	LZ/AE/CA/FE/FW/ME/TE/CH	76,83	68,60	59,66	48,90
	FA	80,71	72,05	62,65	51,35
	HG/SI	95,70	85,46	74,31	60,91
	AM/VM/MW	109,80	94,45	85,25	69,88
	Toute réf. en finition AR/MT				
	ET	154,16	136,90	119,32	97,80

\* Tous les films intérieurs ont une durabilité extérieure de 4/5 ans. Les films spécialement conçus pour l'extérieur ont une durabilité de 10 ans.

EVENT-DINOC-SDAG : gamme disponible sur stock - p. 99



### RA-DINOC

Raclette spécialement adaptée à la pose des films DI-NOC.

Voir page 78



### 5480

Ruban protecteur pour raclette, permet d'éviter les rayures sur le film. Adhésif anti-adhérent gris. 25,4 mm x 33 mm

5480 : 102,35 CHF



### PRIMAIRES DE POSE

Le primaire de pose 94 s'utilise sur une large variété de surfaces et améliore l'adhésion des films adhésifs lors de vos revêtements.

Le WP3000 améliore l'adhésion sur surfaces en bois.

Voir page 84



**FILMS IMITATION DE MATIÈRES - décoration et rénovation**

**D-COVER**  **Pose facile**

250 à 350 µ      Colle acrylique pleine ou structurée perm.      Durabilité 10 ans (intérieur)

- Film de décoration calandré polymère
- 150 types de films pour relooker votre intérieur
- Résistant aux UV et au jaunissement
- 80 % des références en colle structurée
- Rouleaux de 30 m ou 50 m selon références
- **Délai de livraison de 48 h**
- En cas de découpe de formes, veuillez respecter une hauteur minimale de 10 mm

	5 m	10 m	30 ou 50 m	30 ou 50 m	
	Prix/ml			Prix/m <sup>2</sup>	
1220 mm	SOLID COLOR	24,15	22,43	20,70	16,97
	WOOD	34,50	31,63	28,18	23,10
	MARBLE	29,90	27,03	24,15	19,79
	METALLIC / NATURAL STONE	34,50	31,63	28,18	23,10
	FABRIC	58,65	53,48	48,30	39,59
	GLITTER J	45,25	37,38	33,93	27,81
	GLITTER R	58,65	53,48	48,30	39,59
	LEATHER V4 à X4	45,25	37,38	33,93	27,81
	LEATHER X5 à X11	58,65	53,48	48,30	39,59



D-COVER - p. 99

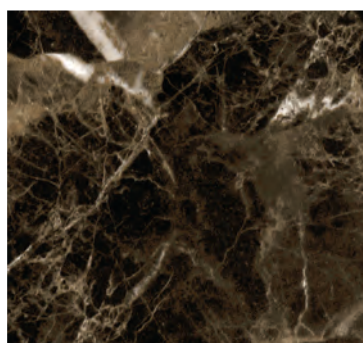



## FILM TOUCHER VELOURS

### VELVET DÉCO



Effet de relief

720 µ 300 g/m <sup>2</sup>	Colle permanente	Durabilité 3 ans (extérieur)
-------------------------------	---------------------	------------------------------------

- Fibres textiles sur base PVC adhésivée au toucher velours
- 24 coloris dont 6 possibles en extérieur
- Habillage mural et mobilier
- Facile d'utilisation

Transfert  
HT 95

Espresso	Corail	Lively red*	Dove grey	Violetta
Parma	Jade green	Zinc blue	Deco blue	Turquoise
Bio green*	Disco green	Lemon	Orange*	Pistache
Fjord blue	Anthracite	Nocturne*	Ultra violet	Sweet rose
Aubergine	Nat. bordeaux*	Vibrant pink	Rose shocking*	

\*possibles en extérieur

1370 mm	WV - tous coloris	au ml	20 m	20 m
		Prix/ml	Prix/m <sup>2</sup>	Prix/m <sup>2</sup>
		37,81	35,35	25,80



## FILM PAILLETÉ

### GEMSTONE 640



75 µ	Colle acrylique transparente permanente	Durabilité 5 ans (extérieur)
------	-----------------------------------------------	------------------------------------

- Film PVC coulé métallisé pailleté
- 15 coloris
- Utilisation intérieure et extérieure sur surfaces planes ou bombées

1220 mm	G640 - tous coloris	5 m	10 à 20 m	25 m	25 m
		Prix/ml	Prix/ml	Prix/ml	Prix/m <sup>2</sup>
		28,18	26,36	25,12	20,60
610 mm	G640 - tous coloris	14,09	13,18	12,56	20,60



FILMS MÉTALLISÉS

351 ORACAL®

23 µ ou 50 µ	Colle solvant de polyacrylate permanente	Durabilité 2 ans (or : 1 an)
--------------	------------------------------------------	------------------------------

Sans plomb ni chrome  
Conforme REACH & RoHS

- Film polyester métallisé
- 5 coloris
- Adhésion 12N/25 mm
- Liner optimisé pour la découpe au plotter

001 - 23µ 002 - 23µ 911 - 23µ 907 - 50µ 931 - 50µ



		5 m	10 à 20 m	25 à 45 m	50 m	50 m
		Prix/ml				Prix/m <sup>2</sup>
1260 mm	001 - 23 µ - chrome bril.	6,35	6,16	5,98	5,80	4,60
	002 - 23 µ - chrome mat	7,25	7,04	6,83	6,62	5,25
	911 - 23 µ - or 2 faces	9,66	9,36	9,09	8,81	6,99
	907 - 50 µ - chrome brossé	13,57	13,16	12,77	12,39	9,83
	931 - 50 µ - rosegold	19,53	18,95	18,38	17,83	14,15
620 mm	001 - 23 µ - chrome bril.	3,17	3,08	2,99	2,90	4,60
	002 - 23 µ - chrome mat	3,62	3,52	3,42	3,31	5,25
	911 - 23 µ - or 2 faces	4,83	4,68	4,54	4,40	6,99
	907 - 50 µ - chrome brossé	6,79	6,58	6,38	6,19	9,83
	931 - 50 µ - rosegold	9,76	9,48	9,19	8,91	14,15



352 ORACAL®

23 µ / 50 µ	Colle solvant de polyacrylate permanente	Durabilité 1-2 ans
-------------	------------------------------------------	--------------------

Sans plomb ni chrome  
Conforme REACH & RoHS

- Film polyester métallisé
- 9 coloris
- Adhésion 12N/25 mm
- Pour des étiquettes de grande qualité, autocollants de sécurité, décoration...
- Surface avec «top coating» pour impression sérigraphique ou UV offset



		5 m	10 à 24 m	25 à 45 m	50 m	50 m
		Prix/ml				Prix/m <sup>2</sup>
1260 mm	000 - 23 µ - transparent	5,95	5,55	5,20	4,85	3,85
	001 - 23 µ - chrome brillant	6,68	6,24	5,84	5,45	4,34
	002 - 23 µ - mat chrome	8,19	7,66	7,15	6,81	5,40
	003 - 23 µ - or 1 face	8,00	7,48	6,99	6,53	5,18
	911 - 23 µ - or 2 faces	10,28	9,60	8,98	8,40	6,67
	010 - 50 µ - blanc	8,50	7,94	7,42	6,93	5,50
	901 - 50 µ - chrome 2 faces	9,18	8,58	8,02	7,49	5,94
	907 - 50 µ - alu brossé mat	13,79	12,89	12,04	11,26	8,94
	912 - 50 µ - or 2 faces	12,45	11,65	10,88	10,17	8,07
	1000 mm	001 - 23 µ - chrome brillant	5,31	4,96	4,63	4,34
003 - 23 µ - or 1 face		6,35	5,92	5,54	5,18	5,18
620 mm	000 - 23 µ - transparent	2,98	2,78	2,60	2,43	3,85
	001 - 23 µ - chrome brillant	3,35	3,13	2,92	2,73	4,34
	002 - 23 µ - mat chrome	4,09	3,83	3,58	3,40	5,40
	003 - 23 µ - or 1 face	4,00	3,75	3,50	3,27	5,18
	911 - 23 µ - or 2 faces	5,14	4,81	4,49	4,20	6,67
	010 - 50 µ - blanc	4,24	3,97	3,71	3,47	5,50
	901 - 50 µ - chrome 2 faces	4,59	4,29	4,00	3,75	5,94
	907 - 50 µ - alu brossé mat	6,90	6,44	6,03	5,62	8,94
	912 - 50 µ - or 2 faces	6,23	5,82	5,44	5,08	8,07

## FILMS MÉTALLISÉS



Le film **CA 30** est imprimable en **solvant, éco-solvant, UV et latex**.  
Il est impératif de garder une marge non imprimée autour de votre impression.

### CA 30 ASLAN

140 µ	Colle acrylique permanente	Durabilité 5 ans (extérieur)
-------	----------------------------	------------------------------

- Film polyester - PVC métallisé
- 6 aspects métallisés
- Adhésion 14N/25 mm
- Coloris identique sur les 2 faces
- Se découpe au plotter
- Utilisation intérieure ou extérieure

**Imprimable**

Certified for HP Latex inks | ECO-SOLV. | UV | LATEX

		5 m	10 à 20 m	25 m	25 m
		Prix/ml			Prix/m <sup>2</sup>
1250 mm	tous coloris	31,81	30,22	28,70	22,96
625 mm	tous coloris	15,90	15,11	14,35	22,96

#### EFFET CHROME

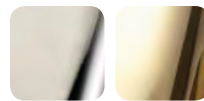

#### EFFET BROSSÉ



### CA 23 / SE 50 ASLAN

50 µ	Colle acrylique permanente	Durabilité 2 ans (extérieur)
------	----------------------------	------------------------------

- Film polyester - PVC métallisé
- CA 23**: 2 coloris métallisés brillants (cuivre et rosegold)
- SE 50**: 2 coloris métallisés mats (champagne et platine)
- Adhésion 14N/25 mm
- Utilisation intérieure ou extérieure

		5 m	10 à 20 m	25 m	25 m
		Prix/ml			Prix/m <sup>2</sup>
1250 mm	CA 23 - tous coloris	20,82	19,78	18,80	15,04
	SE 50 - tous coloris	22,75	21,16	20,10	16,08
625 mm	CA 23 - tous coloris	10,41	9,89	9,41	15,04
	SE 50 - tous coloris	11,37	10,58	10,05	16,08

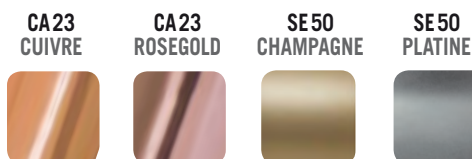

### 383 ORACAL

85 µ	Colle solvant de polyacrylate permanente	Durabilité 5 ans
------	------------------------------------------	------------------

Sans plomb ni chrome. Conforme REACH & RoHS

- Film PVC coulé en résine alkyde métallisé
- 2 coloris effet aluminium froissé (chrome ou or)
- Adhésion 16N/25 mm
- Utilisation intérieure ou extérieure

		5 m	10 à 20 m	25 à 45 m	50 m	50 m
		Prix/ml				Prix/m <sup>2</sup>
1220 mm	tous coloris	29,05	28,18	27,35	26,52	21,74
610 mm	tous coloris	14,52	14,09	13,67	13,26	21,74

#### CHROME



#### OR





## FILMS MÉTALLISÉS - intérieur



Les films ci-dessous sont imprimables en **solvant, éco-solvant, UV et latex**.  
Il est impératif de garder une marge non imprimée autour de votre impression.

### VINYL EFX rtape

65 µ	Colle acrylique transparente permanente	Durabilité 5 ans (intérieur)
------	-----------------------------------------	------------------------------

- Film PVC extrudé métallisé
- 22 aspects métallisés
- Utilisation intérieure

\* Les laizes de 1370 mm ont une colle structurée pose facile

**Imprimable**

ECO-SOLV. UV LATEX



			5 m	45,7 m	45,7 m
			Prix/ml	Prix/m <sup>2</sup>	
1370 mm*	<b>SMOOTH</b>	<i>uniquement 3101 et 3102</i>	19,34	16,39	11,96
1220 mm	<b>SMOOTH</b>	<i>lisse</i>	17,22	14,59	11,96
610 mm	<b>SMOOTH</b>	<i>lisse</i>	8,60	7,29	11,96
1370 mm*	<b>EFFECT</b>	<i>uniquement 6501</i>	19,34	16,39	11,96
1220 mm	<b>EFFECT</b>	<i>sauf K301, 7901 et 4402</i>	17,22	14,59	11,96
610 mm	<b>EFFECT</b>	<i>différentes textures</i>	8,60	7,29	11,96
1220 mm	<b>METAL FLAKE</b>	<i>uniquement C201</i>	17,22	14,59	11,96
610 mm	<b>METAL FLAKE</b>	<i>pailleté</i>	8,60	7,29	11,96
610 mm	<b>MOSAIC</b>	<i>carreaux 7 mm</i>	9,59	8,13	13,33
610 mm	<b>LENS</b>	<i>carreaux 35 mm</i>	9,34	7,91	12,97

### Série Smooth



SILVER - S 3101  
1370 1220 610



GOLD - S 3102  
1370 1220 610



ROSE GOLD - S 3162  
1220 610



CHAMPAGNE - S 3163  
1220 610



SAT. COPPER - S 3161  
1220 610



BRONZE - S 3164  
1220 610

### Série Effect - Fine brush



SILVER - S 6501  
1370 1220 610



ROSE GOLD - S 6562  
1220 610



CHAMPAGNE - S 6563  
1220 610



SAT. COPPER - S 6561  
1220 610

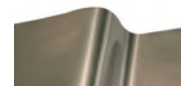

BRONZE - S 6564  
1220 610



GOLD - S 4402  
610

### Florentine Leaf

### Effect - Diamond



SILVER - S K301  
610



SILVER - S 7901  
610

### Rainbow Brite O.



SILVER - S C201  
1220 610



GOLD - S C202  
610

### Série Metal Flake

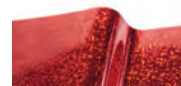

RED - S C203  
610



ROYAL BLUE - S C204  
610

### Série Mosaic

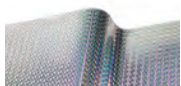

SILVER - S 0201  
610



SILVER - S 7301  
610



RED - S 7303  
610



ROYAL BLUE - S 7304  
610

### Série Lens



La référence S036 Glow White n'est pas disponible.



7901 : présence de bandes fantômes de 1 cm de large tous les 75 cm dues à la fabrication

## FILMS MÉTALLISÉS - extérieur



Les films ci-dessous sont imprimables en **solvant, éco-solvant, UV et latex**.  
Il est impératif de garder une marge non imprimée autour de votre impression.

### VINYL EFX rtape

65 µ	Colle acrylique base solvant transparente perm.	Durabilité 3 ans (extérieur)
<ul style="list-style-type: none"> <li>Film PVC extrudé métallisé</li> <li>17 aspects métallisés</li> <li>Utilisation extérieure sur surfaces planes (type vitrines)</li> </ul>		
<b>Imprimable</b>		
<span style="background-color: #e91e63; color: white; padding: 2px;">ECO-SOLV.</span> <span style="background-color: #ffc107; color: white; padding: 2px;">UV</span> <span style="background-color: #28a745; color: white; padding: 2px;">LATEX</span>		

		5 m	45,7 m	45,7 m
		Prix/ml		Prix/m <sup>2</sup>
1220 mm	SMOOTH	27,55	23,35	19,14
610 mm	SMOOTH	13,78	11,67	19,14
1220 mm	FINE BRUSH	27,55	23,35	19,14
610 mm	FINE BRUSH	13,78	11,67	19,14
610 mm	EFFECT	13,78	11,67	19,14

### Série Smooth



SILVER - E 3101  
1220 610



GOLD - E 3102  
1220 610



ROSE GOLD - E 3162  
1220 610



CHAMPAGNE - E 3163  
1220 610



SAT. COPPER - E 3161  
1220 610



BRONZE - E 3164  
1220 610

### Série Fine brush



SILVER - E 6501  
1220 610



GOLD - E 6502  
1220 610



ROSE GOLD - E 6562  
1220 610



CHAMPAGNE - E 6563  
1220 610



SAT. COPPER - E 6561  
1220 610

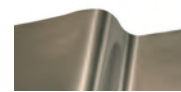

BRONZE - E 6564  
1220 610

### Effect-Diamond



SILVER - E K301  
610

### Rainbow Brite O.



SILVER - E 7901  
610

### Florentine Leaf



GOLD - E 4402  
610

### L. Engine Turn



GOLD - E 1967  
610

### Hammered Leaf



GOLD - E J264  
610

### SEALITPEN

Vernis de scellement anti-UV.  
Séchage rapide en 15 min.  
Stylo applicateur qui permet de sceller les bordures et les joints des films en pose extérieure pour allonger leur durée de vie.

Voir le produit page 84



ROSE GOLD - 3162

## FILM MÉTALLISÉ

**7755-400**



Grande durabilité

55 µ	Colle acrylique base solvant transparente perm.	Durabilité 7 ans
------	-------------------------------------------------	------------------

- Film PVC coulé métallisé
- 2 coloris brillants (420 chrome ou 431 or)
- Adhésion 16N/25 mm
- Coloris identique sur les deux faces
- Peut être thermoformé sur des petites déformations
- Utilisation intérieure ou extérieure

		au ml	45,7m	45,7m
		Prix/ml		Prix/m <sup>2</sup>
1220 mm	tous coloris	117,45	109,77	89,98
610 mm	tous coloris	58,72	54,88	89,98

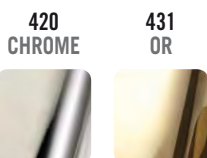

## FILM EFFET MIROIR DOUBLE-FACE

**SE 75**

**ASLAN**

75 µ	Colle acrylique transparente permanente	Durabilité 5 ans (extérieur)
------	-----------------------------------------	------------------------------

- Film polyester traité anti-rayures
- 2 coloris
- Effet miroir sur les deux faces
- Adhésion 14N/25 mm
- Pose à plat
- Utilisation intérieure ou extérieure

		5 m	10 à 20 m	25 m	25 m
		Prix/ml			Prix/m <sup>2</sup>
1250 mm	effet miroir	73,03	69,58	66,13	52,90
620 mm	effet miroir	36,51	34,79	33,06	52,90





# Films rétro réfléchissants

Films rétro réfléchissants.....	58 - 59
Films rétro réfléchissants homologués.....	60 - 65
Balisage de poids lourds.....	66
Signalisation de sécurité.....	67

## 5510 ORALITE®

- ▶ Film rétro réfléchissant homologué
- ▶ Technologie microbilles
- ▶ 4 coloris
- ▶ Longue durée

Retrouvez ce produit p. 60



**FILMS RÉTRORÉFLÉCHISSANTS**

**5600 ORALITE®**

150 µ	Colle solvant de polyacrylate permanente	Durabilité 7 ans
-------	------------------------------------------	------------------

Sans plomb ni chrome  
Conforme REACH & RoHS

- Film rétroréfléchissant coulé
- Technologie microbilles
- 11 coloris
- Adhésion 17N/25 mm
- Imprimable solvant, éco-solvant, UV et latex (uniquement le blanc)

Imprimable

ECO-SOLV. UV LATEX

		5 m	10 à 20 m	25 à 45 m	50 m	RI de 50 m
		Prix/ml				Prix/m <sup>2</sup>
1235 mm	tous coloris	36,95	34,54	32,28	30,17	24,43
615 mm	tous coloris	18,48	17,27	16,14	15,08	24,43



**5500 ORALITE®**

110 µ	Colle solvant de polyacrylate permanente	Durabilité 7 ans
-------	------------------------------------------	------------------

Sans plomb ni chrome  
Conforme REACH & RoHS

- Film rétroréfléchissant
- Technologie microbilles
- 8 coloris
- Adhésion 15N/25 mm
- Norme EN 12899-1 (classe RA1; type A)

		5 m	10 à 20 m	25 à 45 m	50 m	50 m
		Prix/ml				Prix/m <sup>2</sup>
1235 mm	tous coloris	20,40	19,46	18,53	17,64	14,28
615 mm	tous coloris	10,20	9,73	9,26	8,82	14,28



**5300 ORALITE®**

90 µ	Colle solvant de polyacrylate permanente	Durabilité 5 ans
------	------------------------------------------	------------------

Sans plomb ni chrome  
Conforme REACH & RoHS

- Film rétroréfléchissant
- Technologie microbilles
- 4 coloris
- Adhésion 15N/25 mm
- Norme EN 12899-1 (classe RA1; type A)

		5 m	10 à 20 m	25 à 45 m	50 m	50 m
		Prix/ml				Prix/m <sup>2</sup>
1235 mm	tous coloris	19,54	18,24	17,06	15,96	12,92
615 mm	tous coloris	9,77	9,12	8,53	7,98	12,92





FILMS RÉTRORÉFLÉCHISSANTS

REFLEX STANDARD

110 µ	Colle solvant de polyacrylate permanente	Durabilité 5 ans
-------	------------------------------------------	------------------

- Film rétroréfléchissant souple
- Technologie microbilles
- 4 coloris
- Adhésion 18N/25 mm
- Imprimable solvant, éco-solvant et UV (tous coloris)

Imprimable  
ECO-SOLV. UV

		5 m	10 à 20 m	25 à 45 m	50 m	50 m
		Prix / ml				Prix / m <sup>2</sup>
1230 mm	tous coloris	21,96	20,88	19,80	18,89	15,36
615 mm	tous coloris	10,98	10,44	9,90	9,44	15,36



VC 612

ORALITE®

2D



300 - 450 µ	Colle solvant de polyacrylate permanente	Durabilité 5 - 7 ans
-------------	------------------------------------------	----------------------

Sans plomb ni Chrome  
Conforme REACH & RoHS

- Film rétroréfléchissant
- Technologie microprismes type classe 2
- 8 coloris
- Films colorés : 300 µ - durabilité 7 ans
- Films fluos : 450 µ - durabilité 5 ans
- Adhésion 15N/25 mm
- Conformable 2D
- Se découpe au plotter

		1 à 5 m	10 à 20 m	25 à 45 m	50 m	50 m
		Prix / ml				Prix / m <sup>2</sup>
1235 mm	tous coloris	108,62	103,20	98,04	93,36	75,60
	fluos	124,44	118,22	112,32	106,70	86,40
615 mm	tous coloris	54,31	51,60	49,02	46,68	75,60
	fluos	62,22	59,11	56,16	53,35	86,40





**FILMS HOMOLOGUÉS**

**5510 ORALITE®** Classe 1

110 µ	Colle solvant de polyacrylate permanente	Durabilité 7 ans
-------	------------------------------------------	------------------

Sans plomb ni chrome  
Conforme REACH & RoHS

- Film rétroréfléchissant
- Classe 1 technologie microbilles
- 4 coloris
- Adhésion 15N/25 mm
- Combinaison possible avec les films **5051**, **5071** et **5021**

• Norme **EN 12899-1** (Europe)  
• Norme **NFP 98-520** (France)  
• Norme **SN 640878** (Suisse)

**CE**

		5 m	10 à 20 m	25 à 45 m	50 m	50 m
		Prix/ml				Prix/m <sup>2</sup>
1235 mm	tous coloris	23,04	21,84	20,64	20,02	16,21
615 mm	tous coloris	11,52	10,92	10,32	10,01	16,21



**5051 ORALITE®**

50 µ	Colle solvant de polyacrylate permanente	Durabilité 7 ans
------	------------------------------------------	------------------

Sans plomb ni chrome  
Conforme REACH & RoHS

- Film PVC coulé
- Ultra transparent brillant
- 3 coloris
- Adhésion 18N/25 mm

		5 m	10 à 20 m	25 à 45 m	50 m	50 m
		Prix/ml				Prix/m <sup>2</sup>
1220 mm	tous coloris	20,40	19,32	18,36	17,52	14,36
610 mm	tous coloris	10,20	9,66	9,18	8,76	14,36



**5071 ORALITE®**

70 µ	Colle solvant de polyacrylate permanente	Durabilité 7 ans
------	------------------------------------------	------------------

Sans plomb ni chrome  
Conforme REACH & RoHS

- Film PVC hautes performances
- Noir brillant opaque
- Adhésion 18N/25 mm
- Muni d'un filigrane Oralite (OR)

		5 m	10 à 20 m	25 à 45 m	50 m	50 m
		Prix/ml				Prix/m <sup>2</sup>
1220 mm	noir (avec filigrane)	16,46	15,60	14,88	14,23	11,66
610 mm	noir (avec filigrane)	8,23	7,80	7,44	7,12	11,66



**5021 ORALITE®**

75 µ	Colle acrylique enlevable	Durabilité 2 ans
------	---------------------------	------------------

Sans plomb ni chrome  
Conforme REACH & RoHS

- Film PVC
- Noir brillant opaque
- Adhésion 3N/25 mm
- Pour la signalisation temporaire

		5 m	10 à 20 m	25 à 45 m	50 m	50 m
		Prix/ml				Prix/m <sup>2</sup>
1260 mm	noir	6,53	6,22	5,81	5,64	4,48
630 mm	noir	3,26	3,11	2,90	2,82	4,48



## FILMS HOMOLOGUÉS

Association des films rétro réfléchissants

**SIGNALISATION ROUTIÈRE**



**FILMS HOMOLOGUÉS**

**5810 ORALITE®** Classe 2 : nid d'abeille

210 µ	Colle solvant de polyacrylate permanente	Durabilité 10 ans
-------	------------------------------------------	-------------------

- Classe 2 microbilles encapsulées
- Film acrylique rétroréfléchissant
- 5 coloris
- Valeur de rétroréflexion : 180 cd/lux/m<sup>2</sup> (blanc)
- Adhésion 15N/25 mm
- Certification **CE**

- Normes **EN 12899-1** (Europe) - **DIN 67520 & DIN 6171**
- Norme **NFP 98-520** (France)
- Norme **SN 640878** (Suisse)

		5 m	10 à 20 m	25 à 45 m	50 m	50 m
		Prix/ml				Prix/m <sup>2</sup>
1235 mm	tous coloris	42,91	40,80	38,95	37,08	30,02
615 mm	tous coloris	21,46	20,40	19,48	18,54	30,02



**5910 ORALITE®** Classe 2 : nid d'abeille

230 µ	Colle solvant de polyacrylate permanente	Durabilité 10 ans
-------	------------------------------------------	-------------------

- Classe 2 microprismatique
- Film acrylique rétroréfléchissant
- 3 coloris
- Valeur de rétroréflexion : 180 cd/lux/m<sup>2</sup> (blanc)
- Adhésion 15N/25 mm
- Certification **CE**
- Panneaux routiers et d'information
- Muni d'un filigrane pour le sens de pose

- Normes **EN 12899-1** (Europe) - **DIN 67520 & DIN 6171**

		5 m	10 à 20 m	25 à 45 m	50 m	50 m
		Prix/ml				Prix/m <sup>2</sup>
1235 mm	blanc / jaune	47,66	45,41	43,20	41,18	33,34
	jaune fluo	65,52	62,28	59,16	56,21	44,51
615 mm	blanc / jaune	23,83	22,70	21,60	20,59	33,34
	jaune fluo	32,76	31,14	29,58	28,10	44,51

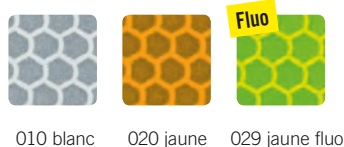

**5090 ORALITE®** Anti-rosée

120 µ	Colle solvant de polyacrylate permanente	Durabilité identique au film protégé
-------	------------------------------------------	--------------------------------------

- Film PMMA de protection anti-rosée et anti-UV
- Transparent brillant
- Adhésion 18N/25 mm
- Liner PET 100 µ
- Garantie 5 ans anti-rosée

- Normes **EN 12899-1** (Europe) - **DIN 67520 & DIN 6171**
- Norme **NFP 98-520** (France)
- Norme **SN 640878** (Suisse)

		5 m	10 à 20 m	25 à 45 m	50 m	50 m
		Prix/ml				Prix/m <sup>2</sup>
1235 mm	transparent	55,20	52,62	50,10	47,72	38,64

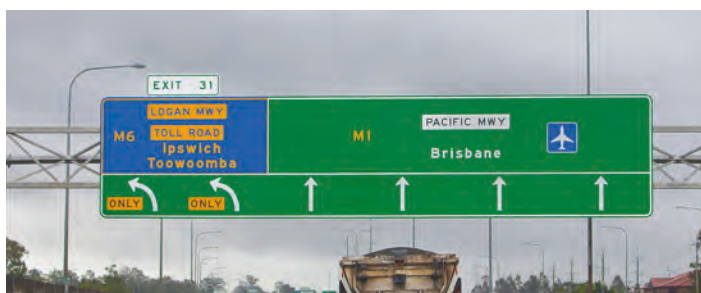



FILMS HOMOLOGUÉS

5061 ORALITE®

120 µ	Colle solvant de polyacrylate permanente	Durabilité 12 ans
-------	------------------------------------------	-------------------

Sans plomb ni chrome  
Conforme REACH & RoHS

- Film PMMA hautes performances
- Transparent brillant coloré
- 4 coloris
- Adhésion 18N/25 mm
- Combinaison possible avec les films 5810 et 5910

Normes EN 12899-1 (Europe) - DIN 6171

		5 m	10 à 20 m	25 à 45 m	50 m	50 m
		Prix/ml				Prix/m²
1235 mm	tous coloris	25,56	24,34	23,18	22,08	17,88
610 mm	tous coloris	12,78	12,17	11,59	11,04	17,88



5081 ORALITE®

50 µ	Colle solvant de polyacrylate permanente	Durabilité 10 ans
------	------------------------------------------	-------------------

Sans plomb ni chrome  
Conforme REACH & RoHS

- Film PVC hautes performances
- Noir brillant opaque
- Adhésion 18N/25 mm
- Combinaison possible avec les films 5810 et 5910
- Muni d'un filigrane Oralite (OR)

		5 m	10 à 20 m	25 à 45 m	50 m	50 m
		Prix/ml				Prix/m²
1220 mm	noir (avec filigrane)	21,46	20,40	19,44	18,53	15,19
610 mm	noir (avec filigrane)	10,73	10,20	9,72	9,26	15,19



5095 ORALITE® Anti-graffitis

25 µ	Colle solvant de polyacrylate permanente	Durabilité 10 ans
------	------------------------------------------	-------------------

Sans plomb ni chrome  
Conforme REACH & RoHS

- Film fluor polymère anti-graffitis
- Transparent brillant
- Adhésion 18N/25 mm
- Monté sur transfert pour faciliter l'application

		5 m	10 à 20 m	25 à 45 m	50 m	50 m
		Prix/ml				Prix/m²
1235 mm	transparent	39,31	37,44	35,64	33,96	27,50

5095 REM ORALITE®

Ce solvant de nettoyage permet d'enlever encres et peintures plus difficiles.

Pot de 1L

Réf. 5095-REM-1 : 47,40 CHF





**FILMS HOMOLOGUÉS**

**3430-EGP 3M** Classe 1 : nid d'abeille

420 μ	Colle permanente	Durabilité 7 ans
-------	------------------	------------------

- Classe 1 microprismatique
- EGP Engineer Grade Prismatique
- 5 coloris
- Valeur de rétroréflexion : 50 cd/lux/m<sup>2</sup> (blanc)



	au ml	22,85 à 45 m	45,7 m	45,7 m
		Prix/ml		Prix/m <sup>2</sup>
1220 mm <i>tous coloris</i>	31,16	29,12	27,74	22,74

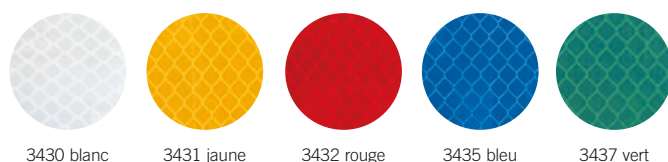

**HIP 3930 3M** Classe 2 : nid d'abeille

410 μ	Colle permanente	Durabilité 10 ans
-------	------------------	-------------------

- Classe 2 microprismatique
- HIP (haute intensité prismatique)
- 4 coloris
- Valeur de rétroréflexion : 180 cd/lux/m<sup>2</sup> (blanc)
- Combinaison possible avec le film POF 1160

- Normes NFP 98-523 & NFP 98-524 (France)



	au ml	22,85 à 45 m	45,7 m	45,7 m
		Prix/ml		Prix/m <sup>2</sup>
1220 mm <i>blanc/jaune/rouge</i>	56,34	53,64	51,10	41,88
914 mm <i>orange</i>	42,20	40,18	38,28	41,88

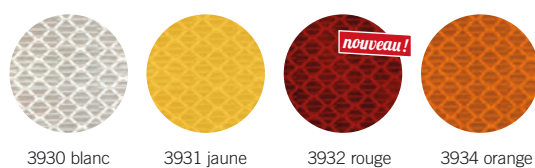

**ECF 1170 3M**

115 μ	Colle permanente	Durabilité identique au film protégé
-------	------------------	--------------------------------------

- Film acrylique transparent teinté masse
- 6 coloris
- Utilisation sur machine de découpe à plat

	au ml	22,85 à 45 m	45,7 m	45,7 m
		Prix/ml		Prix/m <sup>2</sup>
1220 mm <i>tous coloris sauf noir opaque</i>	54,67	51,10	48,66	39,88
1220 mm <i>noir opaque</i>	43,44	40,60	38,66	31,69



- **Classe 1 Microprismatique** : film constitué de prismes noyés dans une résine extrêmement résistante (50cd/lux/m<sup>2</sup>)- **visibilité jusqu'à 100 m**
- **Classe 2 Microprismatique** : film constitué de prismes noyés dans une résine extrêmement résistante (180cd/lux/m<sup>2</sup>)- **visibilité jusqu'à 250 m**
- **Classe 3 Microprismatique** : film constitué de prismes noyés dans une résine extrêmement résistante (300cd/lux/m<sup>2</sup>)- **visibilité jusqu'à 350 m**

➔ Ces films se découpent facilement sur une table de coupe mais difficilement au plotter

FILMS HOMOLOGUÉS

**4090-DG<sup>3</sup>** **3M** Classe 3 : nid d'abeille

460 μ	Colle permanente	Durabilité 12 ans
-------	------------------	----------------------



- Classe 3 microprismatique
- DG<sup>3</sup> (diamond grade)
- 3 coloris
- Valeur de rétroréflexion : 425 cd/lux/m<sup>2</sup> (blanc)
- Combinaison possible avec le film **POF 1160**

	au ml	22,85 à 45 m		45,7 m	
		Prix/ml	Prix/m <sup>2</sup>	Prix/ml	Prix/m <sup>2</sup>
1220 mm blanc/jaune/rouge	92,32	86,28	81,40	66,72	

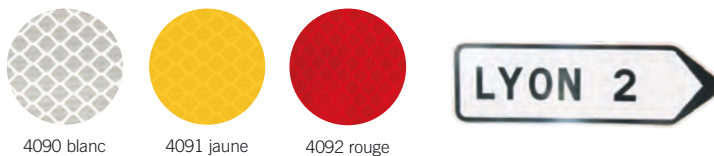

**4080-DG<sup>3</sup>** **3M** Classe 2 : nid d'abeille 

570 μ	Colle temporaire	Durabilité 7 ans (4081) 10 ans (4083)
-------	------------------	---------------------------------------------



- Classe 2 microprismatique
- DG<sup>3</sup> (diamond grade)
- 2 coloris fluos
- Valeur de rétroréflexion : 275 cd/lux/m<sup>2</sup> (blanc)
- Permet de voir plus vite et mieux

	au ml	22,85 à 45 m		45,7 m	
		Prix/ml	Prix/m <sup>2</sup>	Prix/ml	Prix/m <sup>2</sup>
1220 mm jaune fluo	114,96	107,45	102,34	83,88	
914 mm jaune fluo citron	75,36	71,52	68,10	74,51	



**POF 1160** **3M** Anti-graffitis

70 μ	Colle permanente	Durabilité 6 ans
------	------------------	---------------------



- Film de protection anti-graffitis premium polymère fluoré
- Transparent
- Pour protéger les films **4090-DG<sup>3</sup>** et **HIP 3930**
- Incolore et résistant aux UV
- Nettoyage à sec ou à l'alcool isopropylique
- Papier protecteur à ôter

	au ml	22,85 à 45 m		45,7 m	
		Prix/ml	Prix/m <sup>2</sup>	Prix/ml	Prix/m <sup>2</sup>
1220 mm transparent	69,46	64,92	61,82	50,67	





**BALISAGE POIDS LOURDS**

**LIGNE DE SILHOUETTAGE ORALITE®**

- Film adhésif microprismatique homologué ECE 104 classe C
- Résistant aux lavages haute pression
- Visibilité longue distance de nuit
- Garantie de 10 ans

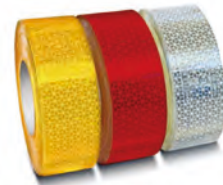
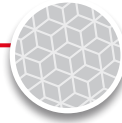

Sans plomb ni chrome  
Conforme REACH & RoHS

Référence	Désignation	Hauteur	Couleur	5 m	25 m	50 m
<b>VC104-3850</b>	Bande de balisage - surface rigide	50 mm	blanc (W), jaune (Y) ou rouge (R)	<b>2,88</b>	<b>2,69</b>	<b>2,54</b>
<b>VC104-2330</b>	Bande de balisage - bâche	50 mm	blanc (W), jaune (Y) ou rouge (R)	<b>3,12</b>	<b>2,98</b>	<b>2,78</b>
<b>VC104-2838</b>	Bande de balisage segmentée - bâche (50 x 50 mm)*	50 mm	blanc (W), jaune (Y) ou rouge (R)	<b>3,36</b>	<b>3,17</b>	<b>2,98</b>
<b>VC104-3850S</b>	Bande de balisage segmentée - surface rigide (160 x 50 mm)*	50 mm	blanc (W), jaune (Y) ou rouge (R)	<b>3,36</b>	<b>3,17</b>	<b>2,98</b>

\* montée sur transfert transparent avec un espacement de 6 mm entre les segments

*Prix au ml*



**VC104-3850S**

balisage segmenté 160 x 50 mm

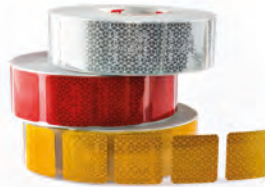

**VC104-2838**

balisage segmenté 50 x 50 mm



**VC104-3850 ou VC104-2330**

balisage surface rigide 50 mm  
balisage bâche 50 mm

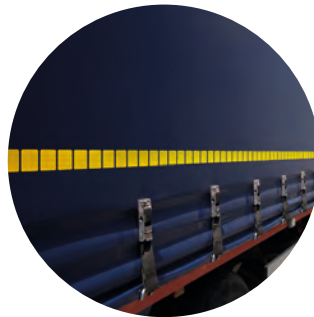

**LIGNE DE SILHOUETTAGE 3M Jaune fluo**

- Bande de silhouettage microprismatique jaune fluo 55 mm - durabilité 7 ans
- Conforme norme NIT 273
- Homologation **ECE 104 - E1 104-R-00821**

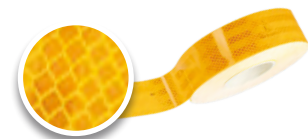

Référence	Couleur	au ml	45,7 m
<b>983-21</b>	jaune fluo	<b>7,56</b>	<b>7,08</b>

*Prix au ml*

## BANDES RÉTRORÉFLÉCHISSANTES

### KIT 5431 IND. ORALITE® Type CLASSE A

- Kit de 2 rouleaux (droite + gauche)
- Chevrons rétroréfléchissants alternés
- Pour toutes signalisations ne nécessitant pas d'homologations spécifiques
- Garantie 4 ans



Sans plomb ni chrome  
Conforme REACH & RoHS

Référence	Largeur	Couleur	5 m	25 m	Référence	Largeur	Couleur	5 m	25 m
5431 IND-10/30-50	50 mm	rouge/blanc	3,54	3,12	5431 IND-20/70-50	50 mm	jaune/noir	3,54	3,12
5431 IND-10/30-100	100 mm	rouge/blanc	7,08	6,24	5431 IND-20/70-100	100 mm	jaune/noir	7,08	6,24
<i>Prix au ml</i>					<i>Prix au ml</i>				

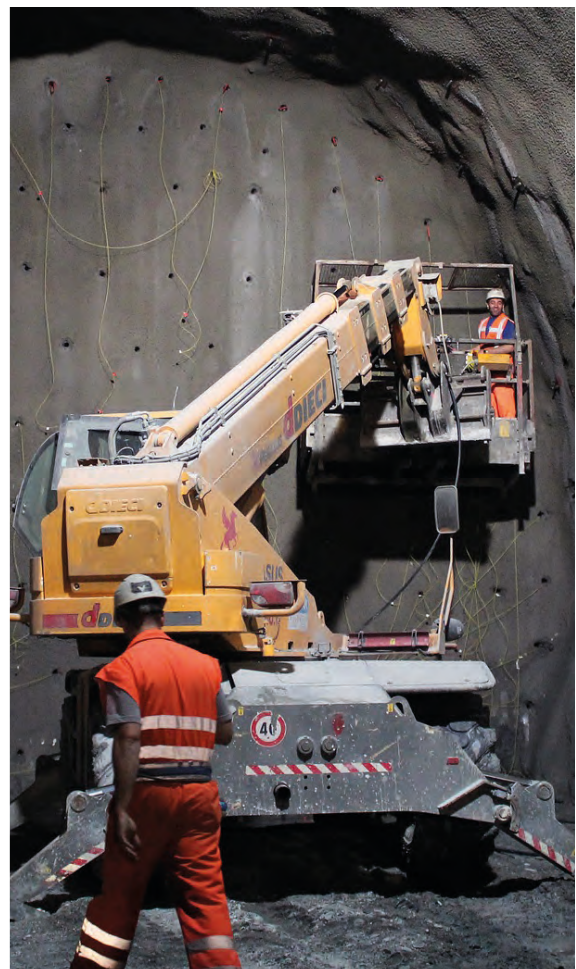
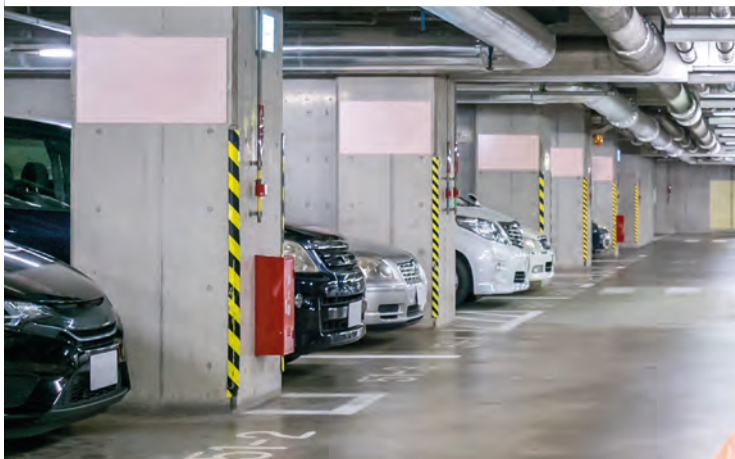

### MARQUAGE AU SOL

Pour la signalisation de sécurité au sol, reportez-vous aux pages 116-117









# Outillage

Lames et accessoires pour plotter .....	70
Coupeuses, tables de coupe et cutter chauffant ...	71
Rails et guides de coupe .....	72
Plaques de coupe et mesures .....	73
Cutters, stylets et lames .....	74 - 75
Fournitures d'atelier et racloirs .....	76
Raclettes .....	77 - 78
Feutrintes, rouleaux applicateurs et maroufflos .....	79
Outillage covering .....	80 - 83
Primaires et vernis de scellement .....	84
Produits de nettoyage et d'aide à la pose .....	84 - 87
Supports rouleaux .....	89
Chargeurs et dérouleurs rouleaux .....	90
Presses et œillets .....	91 - 93
Confection de banderoles - tyvek et robuskin .....	94
Accessoires pour banderoles .....	95
Peintures et pinceaux .....	96 - 98
Bibliothèques d'images et nuanciers .....	99
LEDS .....	100 - 102

## BOX RACLETTES nouveau!

- ▶ 1 base magnétique
- ▶ 7 raclettes aux degrés de fermeté différents
- ▶ 8 feutrintes adhésives
- ▶ Assemblez votre raclette idéale !

Retrouvez ce produit p. 77



LAMES ET ACCESSOIRES POUR PLOTTERS

PRODUITS ROLAND®

Référence	Désignation	Prix
réf. 131032	porte-outil ROLAND	114,08
réf. 131030	couteau universel pour ROLAND 45°	30,88
réf. 131031	couteau fluo pour ROLAND 60°	30,88
Z1000007062	bande de découpe GX640 5 x 1620 mm	52,98
Z1000001383	bande de découpe GX/CX/CM 500 5 x 1370 mm	29,25
Z1000001384	bande de découpe GX/CX/CM 400 5 x 1180 mm	33,15
Z1000001385	bande de découpe GX/CX/CM 300 5 x 710 mm	24,05



voir lames d'origine p. 158

PRODUITS SUMMAGRAPHIC®

Référence	Désignation	Prix
réf. 131054	porte-outil pour couteau 131051	97,50
réf. 131051	couteau SUMMA série D 34°	30,88
réf. 131055	porte-outil pour couteau 131053	97,50
réf. 131053	couteau SUMMA série D 60° (131055 nécessaire)	30,88
réf. 395-434	feutre noir x 4 pièces série D	104,00
réf. 131052	porte-stylo universel x 2 pièces série D	214,50
réf. 131057	porte-outil pour lame série T	117,00
réf. 131052	couteau SUMMA série T 36°	33,80
réf. 131057	couteau SUMMA série T 45°	33,80
réf. 131056	couteau SUMMA série T 60°	33,80
réf. 391-663	feutre noir x 1 pièce série T	31,20
réf. 131059	bande Téflon SUMMA 500/610/750 - 800 mm	20,15
réf. 395-434	bande Téflon SUMMA 1400/1500 - 1600 mm	38,09
réf. 395-401	lot de 2 pinch roller + 4 clips	123,50
réf. 391-510	lot de 2 flasques	117,00



**nouveau!**

PRODUITS GRAPHTEC®

Référence	Désignation	Prix
réf. 131087	porte-outil GRAPHTEC CB 09 U	208,00
réf. 131080 et 131081	couteau GRAPHTEC CB 09 UD - standard	40,30
réf. 131081	couteau GRAPHTEC CB 09 UA - matière épaisse	54,06
réf. 131088	porte-outil GRAPHTEC CB 15 U	208,00
réf. 131082	couteau GRAPHTEC CB 15 U - standard	40,30
réf. 131083	couteau GRAPHTEC CB 15 UK 30 - matière épaisse	40,30
réf. 131077	bande Téflon GRAPHTEC 5 mm au ml	29,90
réf. 131078	bande Téflon GRAPHTEC 9 mm au ml	39,00
réf. 131077	bande Téflon GRAPHTEC 15 mm au ml	42,90
réf. 131077	porte-outil pour feutre 131078	113,10
réf. 131078	feutres noirs x5 pièces	49,40
réf. 131079	massicot pour FC7000 et FC8000	35,10
réf. 621352000	pinch roller	32,50



PRODUITS MUTOH®

Référence	Désignation	Prix
réf. 131084	couteau MUTOH 45 XP sans bague 45°	30,88
réf. 131089	couteau MUTOH 60 SC sans bague 60°	30,88



AUTRES MARQUES

Référence	Désignation	Prix
réf. 131066	couteau GERBER GS et HS 20°	30,88
réf. 131067	couteau MIMAKI 45° offset 0.3	40,30
réf. 131067	couteau MIMAKI 60° offset 0.75	40,30
réf. 27248	porte-outil MIMAKI	113,10

PANIER POUR PLOTTER

<ul style="list-style-type: none"> <li>• Panier récupérateur de film</li> <li>• Dimensions 770 x 590 x 330 mm</li> </ul>		
Référence	Désignation	Prix
NL-500-014	panier	123,50



## COUPEUSES

### COUPEUSES ÉLECTRIQUES



- La translation gauche/droite du couteau circulaire est commandée soit par un basculement manuel de la barre de commandes soit par pédale
- Bac de récupération des chutes et système d'éclairage de coupe inclus
- Épaisseur maximale de coupe: 0,6 mm

Référence	Dimensions (l x p x h)	Largeur utile	Prix
<b>COUPEUSE-E150</b>	1970 x 480 x 1010 mm	1500 mm	<b>2450,00</b>
<b>COUPEUSE-E200</b>	2470 x 480 x 1010 mm	2000 mm	<b>3000,00</b>
<b>COUPEUSE-E250</b>	2970 x 480 x 1010 mm	2500 mm	<b>3687,50</b>

### COUPEUSES MANUELLES



- La translation gauche/droite du couteau circulaire se fait manuellement
- Bac de récupération des chutes inclus
- Épaisseur maximale de coupe: 0,6 mm



Référence	Dimensions (l x p x h)	Largeur utile	Prix
<b>COUPEUSE-M150</b>	1740 x 480 x 980 mm	1500 mm	<b>775,00</b>
<b>COUPEUSE-M200</b>	2240 x 480 x 980 mm	2000 mm	<b>1025,00</b>

### OPTIONS POUR COUPEUSES

Référence	Désignation	Largeur utile	Prix
<b>157000-017</b>	<i>couteau tournant standard</i>	-	<b>140,00</b>
<b>157000-062</b> <b>nouveau!</b>	<i>couteau tournant à lame acérée</i>	-	<b>186,88</b>
<b>157000-045</b>	<i>porte-rouleau</i>	1250-1650 mm	<b>225,00</b>
<b>157000-046</b>	<i>porte-rouleau</i>	1800-2100 mm	<b>250,00</b>
<b>157000-069</b>	<i>porte-rouleau</i>	2300-2800 mm	<b>275,00</b>

## TABLES DE COUPE

### CN-014



Livrée sans plateau

- Structure aluminium pour la réalisation de votre table de travail
- Hauteur: 850 mm
- Pieds réglables sur 20 mm
- Montage aisé

Référence	Dimensions	Prix
<b>CN-014-1</b>	1220 x 1220 mm	<b>243,75</b>
<b>CN-014-2</b>	1220 x 2400 mm	<b>487,50</b>
<b>CN-014-3</b>	1220 x 3580 mm	<b>718,75</b>

### TABLES DE COUPE



Compatible avec le porte-cutter chauffant **CN-001-A**

- Table de coupe en aluminium et acier sur roulettes à freins
- Maintien du visuel par pincement
- Coupe de carton, papier affiche, PVC souple, Akilux, carton plume de 300 à 500 gr

Référence	Largeur utile	Prix
<b>CN-017</b>	1800 mm	<b>806,25</b>
<b>CN-018</b>	2600 mm	<b>968,75</b>

## CUTTER CHAUFFANT

### THERMOCUTTER



- Thermocutter électrique pour la découpe de textiles
- Permet de stabiliser un début d'effilochage
- **CN-001-A**: porte-cutter adaptable sur les rails et tables de coupe: **CN-015, CN-016, CN-017 et CN-018**



CN-001

Référence	Désignation	Prix
<b>CN-001</b>	<i>thermocutter</i>	<b>175,50</b>
<b>CN-001-A</b>	<i>porte-cutter aluminium</i>	<b>168,75</b>



RAILS DE COUPE

RAILS DE COUPE



- Rail de coupe en aluminium
- Bandes antidérapantes
- Coupe de carton, papier affiche, PVC souple
- Compatible avec le porte-cutter chauffant **CN-001-A** p.71

Référence	Désignation	Prix
<b>CN-015</b>	1800 x 145 mm	362,50
<b>CN-016</b>	2600 x 145 mm	450,00
<b>TB-05</b>	boîte de 5 lames	2,86

RÈGLES DE SÉCURITÉ

nouveau!



- Rebord ergonomique et sécurisant avec base antidérapante
- Aluminium anodisé
- Glissière intégrée compatible avec la tête de coupe **SRPCC-01**

Référence	Désignation	Prix
<b>SRP-100</b>	1000 x 65 mm	58,31
<b>SRP-150</b>	1500 x 65 mm	87,36
<b>SRPCC-01</b>	tête de coupe	30,23
<b>TBCC-04</b>	boîte de 10 lames	23,17

RÈGLES DE SÉCURITÉ

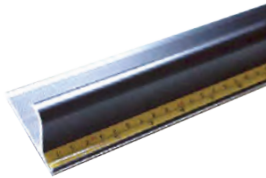

- Rebord ergonomique et sécurisant avec base antidérapante
- Aluminium, bord de coupe acier

Référence	Dimensions	Prix
<b>CN-011-100</b>	1000 x 66 mm	41,60
<b>CN-011-130</b>	1300 x 66 mm	54,60
<b>CN-011-160</b>	1600 x 66 mm	67,60
<b>CN-011-190</b>	1900 x 66 mm	78,00
<b>CN-011-240</b>	2400 x 66 mm	101,40

RÈGLES DE SÉCURITÉ



- Rebord ergonomique et sécurisant avec base antidérapante
- Aluminium

Référence	Dimensions	Prix
<b>899-50</b>	500 x 65 mm	28,60
<b>899-100</b>	1000 x 65 mm	55,90
<b>899-150</b>	1500 x 65 mm	83,20
<b>899-200</b>	2000 x 65 mm	109,20
<b>899-300</b>	3000 x 65 mm	161,20

GUIDES DE COUPE

ÉQUERRE 2-EN-1



- Équerre guide à 2 fonctions
- 1 : Placement des trous de perçage dans l'angle d'une plaque
- 2 : Marquage des lignes de coupe

Référence	Dimensions	Prix
<b>HNCE-01</b>	105 x 60 mm	30,55

ÉQUERRE COINS

nouveau!



- Équerre pour la finition des coins
- Gabarit de découpe à 45° pour réaliser les rabats des coins pour le recouvrement de mobilier

Référence	Dimensions	Prix
<b>EWG-01</b>	150 x 150 mm	67,60

ÉQUERRE FENÊTRE



- Équerre graduée et guide fenêtres
- Pour la découpe des angles
- 1 angle droit et 3 angles arrondis de rayons 10, 35 et 60 mm

Référence	Dimensions	Prix
<b>ICC-01</b>	200 x 200 mm	46,61

ÉQUERRE DE POSITIONNEMENT

nouveau!



- Kit de placement et d'alignement
- Permet de poser précisément un média imprimé sur un support

Référence	Désignation	Prix
<b>PISET-01</b>	kit	74,69

GUIDE DE COUPE

nouveau!



- Guide de coupe avec roulettes
- Permet d'accompagner le cutter à distance régulière du bord d'un panneau ou d'une vitre
- Écart jusqu'à 125 mm du bord

Référence	Dimensions	Prix
<b>YSC-001</b>	235 x 150 mm	109,72

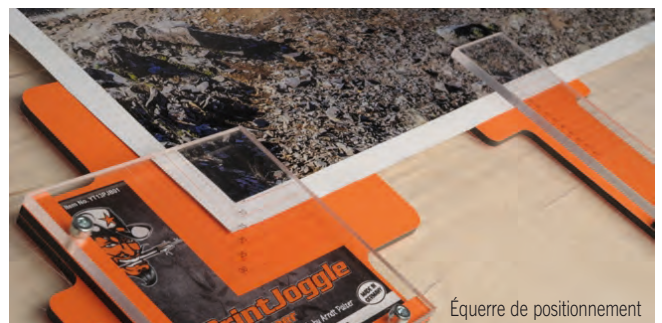

Équerre de positionnement

## PLAQUES DE COUPE

### PLAQUES EN RL

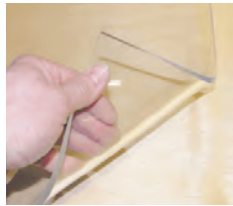

Réversibles

- Plaques transparentes en rouleaux utilisables sur les deux faces
- Résistent aux outils de coupe, tels que cutters et tranchets et réduisent l'usure des lames
- Découpe de tous documents avec une grande précision : films, cartons, papiers
- Ne gondolent pas et ne durcissent pas avec le temps
- La longueur des plaques livrées peut varier de +/- 50 mm

Vendues par multiples de 0,5 ml



Référence	Largeur	Épaisseur	Prix au ml
PDC-120	1200 mm	5 mm	101,40
PDC-150	1500 mm	5 mm	127,40
PDC-170	1700 mm	5 mm	162,50

### PLAQUE MATE EN RL

nouveau!



Anti-reflets

- Plaque mate réversible anti-reflets
- Épaisseur 5 mm
- Surface auto-cicatrisante
- Découpe de tous documents avec une grande précision : films, cartons, papiers
- Surface peu adhérente
- Vendue par multiples de 0,5 ml

Référence	Largeur	Prix au ml
PDCM-150	1500 mm	149,50

### PLAQUES OPAQUES

- Plaques opaques vertes pour bureaux et tables à dessin
- Épaisseur 3 mm

Avec ou sans quadrillage



Référence	Dimensions	Prix
M-20	300 x 450 mm (quadrillage)	23,40
M-39	450 x 620 mm (quadrillage)	46,80
M-70	620 x 900 mm (quadrillage)	88,40
M-90	800 x 1200 mm (sans)	208,00
M-150	1000 x 1500 mm (sans)	286,00

## MESURES

### RUBAN SOUPLE



- Ruban acier souple 5 m
- Espace de marquage des mesures
- Taille-crayon inclus

Référence	Dimensions	Prix
YT06FSS02	5000 x 20 mm	19,49

### MÈTRE-RUBAN



- Ruban acier laqué jaune
- Amortisseur pour absorber le retour

Référence	Dimensions	Prix
M-3	3000 x 16 mm	6,37
M-5	5000 x 20 mm	5,54
M-8	8000 x 25 mm	11,70

### RÉGLETS MÉTAL

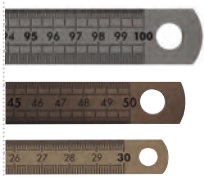

- Réglets gradués en acier

Référence	Dimensions	Prix
RGA-30	300 x 13 mm	7,80
RGA-50	500 x 20 mm	10,40
RGA-100	1000 x 30 mm	32,24
RGA-200	2000 x 30 mm	84,24

### RÉGLETS MAGNÉTIQUES

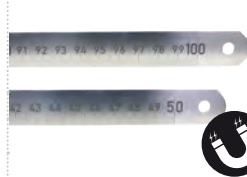

- Réglets magnétiques gradués en acier

Référence	Dimensions	Prix
YT12MS-50	500 x 18 mm	32,37
YT12MS-100	1000 x 18 mm	58,37

### RÉGLETS SOUPLES



- Réglets souples gradués en acier
- Adhésifs et repositionnables

Référence	Dimensions	Prix
YT15MTR-50	500 x 40 mm	36,27
YT15MTR-100	1000 x 40 mm	51,87
YT15MTR-150	1500 x 40 mm	71,37

### RÉGLETS RIGIDES

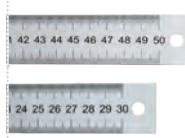

- Réglets rigides gradués en acier

Référence	Dimensions	Prix
105601	300 x 25 mm	6,50
105602	500 x 25 mm	9,10

### RÈGLES ACIER

nouveau!



- Règles graduées en acier
- Base antidérapante

Référence	Dimensions	Prix
CN-RM-45	450 x 45 mm	17,55
CN-RM-100	1000 x 45 mm	24,05

### ÉQUERRE ACIER



- Équerre graduée en acier verni

Référence	Dimensions	Prix
139905	300 x 200 mm	11,65

CUTTERS

L-500GR



- Cutter métal
- 160 x 35 mm
- Lames 18 mm



Référence	Désignation	Prix
L-500GR	cutter + 1 lame	10,73

L-2000



- Cutter métal très robuste
- 160 x 40 mm
- Lames 18 mm
- Molette de serrage de la lame
- Chargeur automatique de lames



molette de serrage

Référence	Désignation	Prix
L-2000	cutter + 2 lames	25,94

LC-305 ou CN-025

- Gros cutter, lames 18 mm
- LC-305 : longueur 170 mm
- CN-025 : 150 x 35 mm, cutter métal / corps plastique avec lame céramique



LC-305



CN-025

Référence	Désignation	Prix
LC-305	cutter + 3 lames	9,82
CN-025	cutter + 1 lame	7,15

LC-310



- Cutter de sécurité
- 160 x 40 mm
- Lames retractables automatiques
- Design ergonomique antidérapant
- TB-05 : lame trapézoïdale



Référence	Désignation	Prix
LC-310	cutter + 2 lames	9,49
TB-05	boîte de 5 lames	2,86

COUPPY

- Cutter Couppy
- Pour coupe de papier ou film



Référence	Désignation	Prix
COUPPY	cutter + 1 lame	8,52
LAME-COUPPY	boîte de 10 lames	4,62

BGK-001

- Cutter pour coupe de papier, liner ou film



BGK-001



PTS-001



BGKTS-01

Référence	Désignation	Prix
BGK-001	cutter + 10 lames	38,68
PTS-001	support de coupe Téflon	37,21
BGKTS-01	5 feutrines Téflon	6,11
LAME-COUPPY	boîte de 10 lames	4,62

nouveau!

nouveau!

YCM-01

nouveau!

- Cutter corps plastique
- Longueur 140 mm
- Lames 9 mm, angle 30°
- Blocage de sécurité de la lame



Référence	Désignation	Prix
YCM-01	cutter + 1 lame	11,67

A300R ou PMGA



- Cutter métal
- A300R : 145 x 20 mm, acier, lame 54°
- PMGA : 145 x 20 mm, noir, lame 30°
- Lames 9 mm



A300R



PMGA

Référence	Désignation	Prix
A300R	cutter + 1 lame 54°	8,65
PMGA	cutter + 1 lame 30°	8,84

AC-105 ou AC-106



- Cutter corps acier, grande qualité
- Longueur 140 mm
- Lames 9 mm :
  - AC-105 : angle 54°
  - AC-106 : angle 30°
- Blocage de sécurité de la lame



AC-105



AC-106

Pour lames 30°

Référence	Désignation	Prix
AC-105	cutter + 3 lames	6,49
AC-106	cutter + 1 lame	6,18

AC-113 ou CN-023

- Petit cutter, lames 9 mm
- Longueur 130 mm
- AC-113 : cutter corps acier avec blocage automatique de la lame
- CN-023 : cutter métal / corps plastique avec lame céramique



AC-113



CN-023

Référence	Désignation	Prix
AC-113	cutter + 1 lame	3,32
CN-023	cutter + 1 lame	3,90

T-1P



- Cutter pour refente liner
- Réglage de la profondeur de coupe en fonction de l'épaisseur du papier
- Lame en carbure de tungstène non remplaçable



Référence	Désignation	Prix
T-1P	cutter + 1 lame	9,56

LONGUE PORTÉE

- Perche extensible avec cutter
- Réglable sur 4 positions
- Longueur de 750 à 1050 mm
- Idéal pour les utilisateurs de tables de lamination



Référence	Désignation	Prix
CLP	cutter	77,81
LAME-COUPPY	boîte de 10 lames	4,62



## STYLETTS

### D-500GP



- Stylet en aluminium avec grip
- Longueur 140 mm - Ø 11 mm
- Livré avec 5 lames 30° et 5 lames 54°

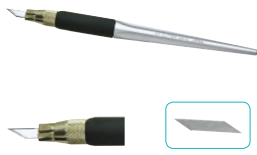

Référence	Désignation	Prix
<b>D-500GP</b>	stylet + 10 lames	<b>7,74</b>
<b>BDC-200P</b>	boîte de 40 lames 30°	<b>3,32</b>

### D-300P



- Stylet en plastique
- Longueur 125 mm - Ø 9 mm
- Livré avec 5 lames 30° et 5 lames 54°

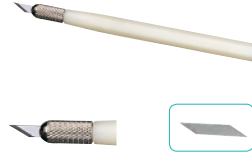

Référence	Désignation	Prix
<b>D-300P</b>	stylet + 10 lames	<b>4,23</b>
<b>BDC-200P</b>	boîte de 40 lames 30°	<b>3,32</b>

### D-1000G



- Stylet double fonction en aluminium avec grip (aiguille et lame)
- L'outil idéal pour le total covering
- Livré avec 10 lames 30°

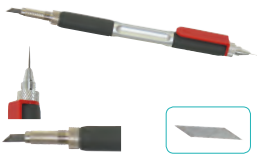

Référence	Désignation	Prix
<b>D-1000G</b>	stylet + 10 lames 30°	<b>24,12</b>
<b>BDC-200P</b>	boîte de 40 lames 30°	<b>3,32</b>

### DS-800P



- Stylet en aluminium
- Longueur 125 mm - Ø 6 mm
- Livré avec 5 lames 30° et 1 aiguille

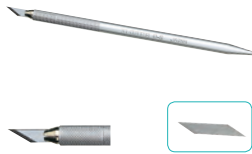

Référence	Désignation	Prix
<b>DS-800P</b>	stylet + 5 lames 30°	<b>10,34</b>
<b>BDC-200P</b>	boîte de 40 lames 30°	<b>3,32</b>

### SW-600GP



- Stylet en aluminium avec grip
- Longueur 145 mm - Ø 11 mm
- Couteau à lame rotative 360°

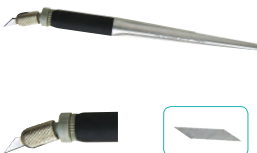

Référence	Désignation	Prix
<b>SW-600GP</b>	stylet + 5 lames 30°	<b>8,45</b>
<b>BDC-200P</b>	boîte de 40 lames 30°	<b>3,32</b>

### BOY

- Stylet en aluminium
- Longueur 130 mm - Ø 8 mm
- Livré avec 1 lame 30°



Référence	Désignation	Prix
<b>BOY</b>	stylet + 1 lame 30°	<b>7,54</b>
<b>72/10</b>	boîte de 10 lames 30°	<b>9,82</b>

## LAMES POUR CUTTERS

### LAMES ACIER 9 MM

- Lames en acier largeur 9 mm
- **BD-100/5** et **VB-10** : angle 30°
- **BA-170** et **SB-10** : angle 54°

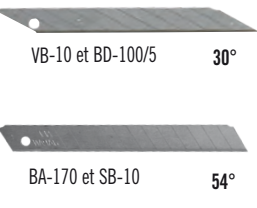

Référence	Désignation	Prix
<b>BD-100/5</b>	boîte de 5 lames	<b>2,47</b>
<b>VB-10</b>	boîte de 10 lames	<b>4,55</b>
<b>BA-170</b>	boîte de 10 lames	<b>3,90</b>
<b>SB-10</b>	boîte de 10 lames	<b>4,55</b>

### LAMES ACIER 18 MM

- Lames en acier largeur 18 mm
- Angle 54°
- **L-300** et **LB-10** : épaisseur 0,5 mm
- **GB-10** : épaisseur 0,6 mm

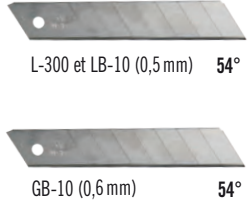

Référence	Désignation	Prix
<b>L-300</b>	boîte de 6 lames	<b>3,90</b>
<b>LB-10</b>	boîte de 10 lames	<b>6,24</b>
<b>GB-10</b>	boîte de 10 lames	<b>6,24</b>

### LAMES NOIRES 9 MM

- Lames en acier noir largeur 9 mm
- Fil de coupe extra fin
- **BA-13P** : angle 54°
- **BA-15P** : angle 30°



Référence	Désignation	Prix
<b>BA-13P</b>	boîte de 10 lames	<b>4,88</b>
<b>BA-15P</b>	boîte de 10 lames	<b>5,15</b>

### LAME NOIRE 18 MM

- Lame en acier noir largeur 18 mm
- Angle 54°
- Épaisseur 0,5 mm



Référence	Désignation	Prix
<b>BL-13P</b>	boîte de 10 lames	<b>8,71</b>

### LAMES CÉRAMIQUE

- Lames en céramique
- **CN-024** : largeur 9 mm, angle 54°
- **CN-026** : largeur 18 mm, angle 54°, épaisseur 0,6 mm

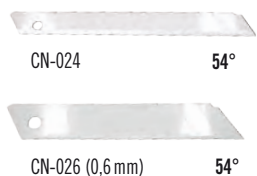

Référence	Désignation	Prix
<b>CN-024</b>	boîte de 10 lames	<b>16,25</b>
<b>CN-026</b>	boîte de 10 lames	<b>25,94</b>

### COUPE-LAME

**nouveau!**



- Boîte coupe-lame
- Permet de stocker et de couper les lames de cutter
- Accroche-ceinture intégrée

Référence	Désignation	Prix
<b>BBHD-02</b>	boîte coupe-lame	<b>44,23</b>

## FOURNITURES D'ATELIER

## CRAYONS GRAS



- Boîte de 12 crayons gras effaçables
- Panaché 3 x 4 couleurs

Référence	Désignation	Prix
SNR12	noir	19,38
SRE12	rouge	19,38
SBC12	blanc	19,38
SBU12	bleu	19,38
SPAN12	panaché	19,38

## GANTS



x 1  
paire

Taille unique

- **GANT**: pour la manipulation des supports imprimables afin d'éviter les empreintes
- **GANT-MANUT**: picots antidérapants pour toutes manipulations

Référence	Désignation	Prix
GANT	coton	3,25
GANT-MANUT	nylon / lycra	11,70

## AR-01

nouveau!



- Outil à ébavurer
- lame réglable et interchangeable
- Pour l'ébavurage de pièces en plastique ou métal

Référence	Désignation	Prix
AR-01	outil + 1 lame	88,69
SBAR-01	1 lame	18,02

## 510



- Couteau à ébavurer
- Longueur 145 mm
- Pour l'ébavurage de pièces en plastique ou métal

Référence	Désignation	Prix
510	couteau + 1 lame	31,20
791	boîte de 10 lames	60,45

## ÉCHENILLAGE



WEEDER



PIN-1

- Crochet et pince à écheniller
- Extrémités pointues
- **WEEDER**: longueur 145 mm
- **PIN-1**: longueur 130 mm
- Idéal pour l'échenillage de films thermosoudables (flex, flock)

Référence	Désignation	Prix
WEEDER	le crochet	15,60
PIN-1	la pince	9,10

## PC-701



- Cutter pour la découpe de plaques en aluminium et PVC
- Longueur 140 mm
- Lame crochet en carbure de tungstène + lame pour tous travaux

Référence	Désignation	Prix
PC-701	cutter + 2 lames	7,22
PB-10	boîte de 10 lames	4,62

## COMPTE-FILS



- Compte-fils en métal
- Lentille Ø 15 mm
- Grossissement x 10

Référence	Dimensions	Prix
7550	30 x 23 mm	16,25

## LP-309



x 1  
paire

- Ciseaux pointus en acier inoxydable
- Longueur 200 mm
- Manches gainés en plastique

Référence	Prix
LP-309	13,00

## RACLOIRS

## RACLOIR TRIUMPH



- Dimensions lame: 150 x 15 mm
- Longueur manche 200 mm
- Avec protège-lame

Référence	Désignation	Prix
915	racloir	22,50
916	25 lames	23,75

## RACLOIR GRIS



- Racloir en plastique
- Dimensions 80 x 60 mm
- Pour la dépose de films adhésifs sur surfaces délicates

Référence	Désignation	Prix
RA-GRIS	racloir gris	3,63

## GRATTOIR



- Grattoir robuste
- Dimensions lame: 100 x 15 mm
- Longueur manche 220 mm
- Avec protège-lame

Référence	Désignation	Prix
5196	grattoir	18,75
MA96-61	10 lames	15,00

## RASOIRS PLASTIQUE



- Rasoirs en plastique permettant la dépose de films adhésifs sur surfaces délicates (orange) et surfaces dures (bleu)
- Jeu de 25 lames et un porte-lame

Référence	Désignation	Prix
RAZ-OR	orange	14,96
RAZ-BL	bleu	14,96

## RACLETTE INTERCHANGEABLE

### COMPOSEZ VOTRE RACLETTE IDÉALE !

Base magnétique permettant de combiner 2 raclettes aux degrés de fermeté différents.



applications multiples



installation rapide & facile

### BOX RACLETTES

**nouveau!**



- Contenu de la box :  
1 base pour raclettes  
+ 7 raclettes  
+ 8 feutrines adhésives



Référence	Désignation	Prix
<b>YTSBOX-16</b>	box raclette	<b>44,78</b>

### BASE RACLETTE

**nouveau!**



- Base à 2 entrées qui permet de combiner 2 raclettes aux degrés de fermeté différents
- Se fixe sur tout support ferreux (porte-outils, carrosserie,...)
- Insertion des raclettes par glissement latéral
- Clé fournie pour resserrage des fentes et la fixation des raclettes



Référence	Désignation	Prix
<b>YTB-001</b>	base raclette	<b>14,63</b>

### RACLETTES

**nouveau!**



- Raclettes à combiner avec la base à 2 entrées **YTB-001**
- Différents degrés de fermeté allant de souple (35°) à très ferme (93°)

Référence	Désignation	Prix
<b>YTLS-01</b>	grise 35°	<b>3,13</b>
<b>YTLG-02</b>	verte 40°	<b>3,13</b>
<b>YTLB-01</b>	bleue 62°	<b>3,13</b>
<b>YTLG-01</b>	or 72°	<b>3,13</b>
<b>YTLO-01</b>	orange 82°	<b>3,13</b>
<b>YTLP-01</b>	transparente 89°	<b>3,13</b>
<b>YTLT-01</b>	Téflon 93°	<b>3,13</b>

### FEUTRINES MICROFIBRES

**nouveau!**



- Feutrines adhésives adaptées aux films sensibles
- Dimensions 100 x 30 mm

Référence	Désignation	Prix
<b>WSMF-04</b>	fine x 5	<b>9,33</b>
<b>WBMF-04</b>	épaisse x 5	<b>11,21</b>

### FEUTRINES POLYESTER

**nouveau!**



- Feutrines adhésives élastiques et très résistantes
- Dimensions 100 x 30 mm

Référence	Désignation	Prix
<b>WSP-04</b>	fine x 5	<b>9,33</b>
<b>WBP-04</b>	épaisse x 5	<b>11,21</b>

### FEUTRINES ALCANTARA

**nouveau!**



- Feutrines adhésives adaptées aux surfaces lisses
- Dimensions 100 x 30 mm

Référence	Désignation	Prix
<b>WSM-04</b>	fine x 5	<b>9,33</b>
<b>WBM-04</b>	épaisse x 5	<b>11,21</b>

### FEUTRINES / TÉFLON

**nouveau!**



- **WF-04**: feutrines adhésives pour les surfaces poreuses
- **WT-04**: bandes adhésives en Téflon facilitant le glissement
- Dimensions 100 x 30 mm

Référence	Désignation	Prix
<b>WF-04</b>	feutre noir x 5	<b>4,94</b>
<b>WT-04</b>	Téflon x 5	<b>10,04</b>



## RACLETTES

### RACLETTES



- RA-MIX : 100 x 75 mm
- RA-PLA : 100 x 70 mm
- RA-ORAFOL : 100 x 70 x 10 mm



Référence	Désignation	Prix
RA-MIX	bord en feutrine	3,11
RA-PLA	raclette souple grise	1,15
RA-ORAFOL	raclette en feutrine	4,56

### BORDS MICROFIBRES

- Raclettes anti-rayures avec bords en microfibre
- RA-W-10 : 100 x 75 mm
- RA-W-15 : 150 x 75 mm



Référence	Désignation	Prix
RA-W-10	raclette 100 mm	9,94
RA-W-15	raclette 150 mm	14,44

### RACLETTES FEUTRINES

- Raclettes en feutrine
- RA-BLOC-10 : 100 x 70 x 10 mm
- RA-BLOC-13 : 100 x 70 x 13 mm



Référence	Désignation	Prix
RA-BLOC-10	feutrine 10 mm	3,69
RA-BLOC-13	feutrine 13 mm	6,00

### BORDS FEUTRINES

- Raclettes avec bords en feutrine
- RA-RED-10 : 100 x 75 mm
- RA-RED-15 : 150 x 75 mm



Référence	Désignation	Prix
RA-RED-10	raclette 100 mm	2,19
RA-RED-15	raclette 150 mm	2,94

### RACLETTE ÉCO

- Raclette en plastique bleue
- Dimensions 100 x 70 mm



Référence	Désignation	Prix
RA-ECO	raclette bleue	0,75

### AFFUTEUR RACLETTES

- Outil simple et rapide pour affûter vos raclettes une fois que le bord est émoussé



Référence	Désignation	Prix
NL-350-210	affuteur	8,75

### RACLETTES 3M

- Raclettes en plastique
- Dimensions 100 x 70 mm
- Protège raclette : évite les rayures



Référence	Désignation	Prix
RA-PA1	bleu	1,56
RA-GA1	or	3,74
RA-DINOC	spécial DI-NOC	3,74
SA2	protège raclette	4,31

### BORDS FEUTRINES

- Raclettes avec bords en feutrine
- Dimensions 100 x 75 mm



Référence	Désignation	Prix
RA-AVERY	bord feutrine souple	5,94
RA-AVRED	très souple	5,94

### RACLETTES BOIS

- Raclettes en bois avec bords en feutrine
- RA-AP : 160 x 90 x 15 mm
- RA-AG : 270 x 150 x 15 mm



Référence	Désignation	Prix
RA-AP	raclette 160 mm	8,88
RA-AG	raclette 270 mm	12,88

### RACLETTES

- Raclettes en plastique
- RA-GRE-10 : 100 x 75 mm
- RA-GRE-15 : 150 x 75 mm



Référence	Désignation	Prix
RA-GRE-10	raclette 100 mm	0,88
RA-GRE-15	raclette 150 mm	1,20

### TONNY GOLD

- Raclette rigide magnétique dorée
- Dimensions 100 x 75 mm
- Pratique pour l'application de films sur véhicules



Référence	Désignation	Prix
TONNY-GOLD	raclette rigide	11,19

### RACLETTES XXL

- Raclettes en bois avec bords en feutrine remplaçable
- Disponibles en 4 longueurs



Référence	Longueur	Prix
TMX-040	400 mm	34,38
TMX-070	700 mm	50,63
TMX-120	1200 mm	83,13
TMX-165	1650 mm	115,63

## FEUTRINES, ROULEAUX APPLICATEURS ET MAROUFLOS

## FEUTRINES XXL



- Feutrinnes adhésives de remplacement pour les raclettes XXL (TMX p. 78)

Référence	Longueur	Prix
TMXFP-040	400 mm	4,63
TMXFP-070	700 mm	8,13
TMXFP-120	1200 mm	13,50
TMXFP-165	1650 mm	18,63

## ANTI-RAYURES



- Feutrinnes adhésives anti-rayures
- **RA-ALCA**: 100 x 50 mm, alcantara
- **BUFFERS**: 100 x 25 mm, microfibre

Référence	Désignation	Prix
RA-ALCA	alcantara x3	15,00
BUFFERS	microfibre x10	17,50

## FEUTRINES ADHÉSIVES



- Feutrinnes adhésives épaisses
- Dimensions 100 x 50 mm

Référence	Désignation	Prix
NL-500-045	velours x10	17,50
NL-500-018	brute x10	17,50

## FEUTRINES ADHÉSIVES

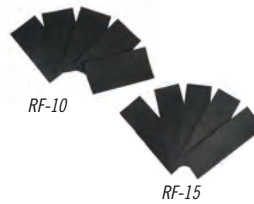

- Feutrinnes adhésives fines
- **RF-10**: 100 x 50 mm
- **RF-15**: 150 x 50 mm

Référence	Désignation	Prix
RF-10	noire x5	2,38
RF-15	noire x5	3,13

## ROULEAU APPLICATEUR



Pression accrue

- Rouleau en mousse compacte pour l'application des films sur les surfaces rugueuses
- Bonne prise en main

Référence	Désignation	Prix
TSA1	rouleau	128,75

## ROULEAU APPLICATEUR



- Rouleau applicateur en mousse pour surfaces inégales
- Permet de faire pénétrer le film dans les reliefs du support

Référence	Désignation	Prix
NL-150-047	rouleau 50 mm	93,08

## CARTE À MAROUFLER



- Carte rigide
- Dimensions 260 x 155 mm
- Très utile pour la pose des films solaires

Référence	Désignation	Prix
914	carte à maroufler	4,92

## ROULEAUX APPLICATEURS



- Rouleaux en caoutchouc montés sur roulement à billes
- Manches en bois

Référence	Désignation	Prix
7430	150 mm - ø 48 mm	48,75
7415	50 mm - ø 40 mm	38,13

## MAROUFLO

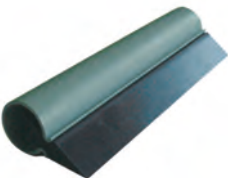

- Marouflos en polyuréthane
- Longueur 230 mm
- Pour pose de films solaires

Référence	Désignation	Prix
919	marouflos noir souple	19,20

## MAROUFLOS

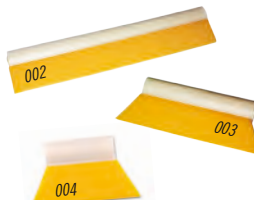

- Marouflos en polyuréthane
- Souples, ils ne rayent pas l'adhésif
- À utiliser pour les poses humides
- Idéal films solaires

Référence	Désignation	Prix
NL-150-002	240 mm droite	27,60
NL-150-003	140 mm biseauté	18,96
NL-150-004	90 mm biseauté	10,32

## RACLETTE &amp; MANCHE



- Le manche et la raclette sont à combiner
- **NL-150-007**: 130 x 50 mm
- **NL-150-014**: longueur 140 mm

Référence	Désignation	Prix
NL-150-014	manche seul	31,06
NL-150-007	raclette seule	13,13

## RACLETTE



- Raclette de vitrier
- Bande de caoutchouc remplaçable

Référence	Désignation	Prix
NL-300-RT01	raclette	23,76
NL-300-RT01-S	caoutchouc	4,68

**OUTILLAGE COVERING - application sur véhicules**



**GANTS DE POSE**



- Gants de pose blancs pour le covering

Référence	Désignation	Prix
<b>GANT-COVERING-M</b>	taille M	<b>3,90</b>
<b>GANT-COVERING-L</b>	taille L	<b>3,90</b>
<b>GANT-COVERING-XL</b>	taille XL	<b>3,90</b>

**GANTS**

**nouveau!**



- Gants de pose blancs
- Résistants à l'usure et aux coupures

Référence	Désignation	Prix
<b>GMPW-S</b>	taille S	<b>26,91</b>
<b>GMPW-M</b>	taille M	<b>26,91</b>
<b>GMPW-L</b>	taille L	<b>26,91</b>

**FILS DE COUPE 3M**



3 largeurs

- Fils permettant la coupe des films
- **CF-3DESIGN** : coupe jusqu'à 3 films superposés (carbone également)
- **CF-3** : 3 mm - carrosserie
- **CF-6** : 6,5 mm - microperforé
- **CF-13** : 13 mm - jonctions de portes

Référence	Désignation	Prix
<b>CF-3DESIGN</b>	50 m x 3 mm	<b>46,80</b>
<b>CF-3</b>	50 m x 3 mm	<b>46,80</b>
<b>CF-6</b>	50 m x 6,5 mm	<b>63,70</b>
<b>CF-13</b>	50 m x 13 mm	<b>66,30</b>

**WRAP BETTY**



- Raclette pour surfaces bombées
- Feutrines adhésives en microfibre ou en polyester

Référence	Désignation	Prix
<b>BETTY</b>	raclette semi-rigide	<b>6,96</b>
<b>WSBMF-05</b>	fine x5	<b>9,59</b>
<b>WBBMF-05</b>	épaisse x5	<b>12,84</b>
<b>WSBP-05</b>	fine x5	<b>12,51</b>
<b>WBBP-05</b>	épaisse x5	<b>12,84</b>

**RACLETTE BLANCHE**

**nouveau!**



- Raclette en Téflon
- Fentes parallèles pour guider le cutter sur les bords de véhicules

Référence	Désignation	Prix
<b>WSCMM-01</b>	raclette à fentes	<b>22,50</b>

**RACLETTES**

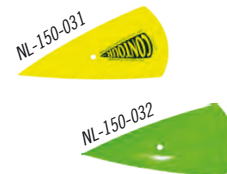

- Permettent d'insérer le film dans les rainures
- Dimensions 160 x 90 mm

Référence	Désignation	Prix
<b>NL-150-031</b>	jaune semi-rigide	<b>7,50</b>
<b>NL-150-032</b>	verte souple	<b>10,00</b>

**FLEXTREM**



- Raclettes idéales pour l'application de films sur zones étroites

Référence	Désignation	Prix
<b>RA-FLEXTREM</b>	lot de 2	<b>24,75</b>

**STICKS**

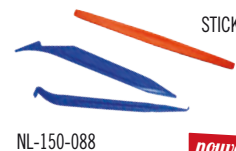

- Sticks en plastique
- Flexibilité médium

Référence	Désignation	Prix
<b>STICK</b>	stick orange	<b>3,63</b>
<b>NL-150-088</b>	stick bleu x2	<b>15,64</b>

**OUTIL LACY**



- Outil de finitions en Téflon
- Longueur 180 mm
- 2 extrémités différentes : bout plat et boule

Référence	Désignation	Prix
<b>LTT-01</b>	outil Téflon	<b>58,50</b>

**PINCES**

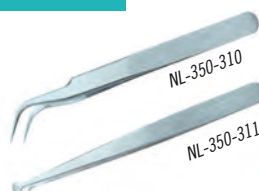

- Pinces pour finitions
- Longueur 120 mm

Référence	Désignation	Prix
<b>NL-350-310</b>	extrémité pointue	<b>7,02</b>
<b>NL-350-311</b>	extrémité arrondie	<b>7,02</b>



## OUTILLAGE COVERING - application sur véhicules

### PLOTS AIMANTÉS



- Plots de montage aimantés recouvert d'une protection pour la pose sur voiture
- Ø 43 mm

Référence	Désignation	Prix
1728-43/6	plot rouge et noir	7,80
1729-43	plot noir	6,76

### PATCHS FERREUX



- Patches électrostatiques en silicone avec support ferreux pour aimant
- Idéal pour faire tenir un aimant sur une surface vitrée

Référence	Désignation	Prix
GP-M001	taille S, 50 x 50 mm	16,64
GP-M002	taille M, 50 x 100 mm	24,18
GP-M003	taille L, 100 x 100 mm	30,68

### BROSSE À RIVETS



- Permet de faire épouser parfaitement le film sur les rivets de carrosserie
- Longueur 140 mm - Ø 30 mm

Référence	Désignation	Prix
NL-150-037	brosse à rivets	7,50

### ROULETTE 3M



- Roulette en caoutchouc pour une bonne application et pression dans les creux ("emboutis") des véhicules

Référence	Désignation	Prix
R380A	Ø 65 mm - ép. 6 mm	28,75
R380B	Ø 85 mm - ép. 15 mm	77,50

### GUIDE DE COUPE



- Guide de coupe, bord Téflon
- Dimensions 145 x 80 mm
- Permet de suivre les arêtes de coupe sur véhicule

Référence	Désignation	Prix
WSC-150	guide de coupe	42,25

### D-114



- Stylet pointe aiguille rétractable
- Permet de percer les microbulles

Référence	Désignation	Prix
D-114	stylet	7,35

### FLEXI GUIDE



- Cutter - écart réglable: 3/4/5 mm
- Guide permettant de suivre l'extérieur d'un panneau, l'intérieur d'un cadre ou un joint de vitrage
- Idéal pour les films microperforés

Référence	Désignation	Prix
GF-01	cutter + 2 lames	84,50
TBT-10	boîte de 10 lames	12,09

Nouveau modèle

### CUTTER ROLL

nouveau!



- Cutter avec roulette
- Permet la découpe entre deux portières de véhicule ou sur le pourtour d'un coffre ou d'un capot

Référence	Désignation	Prix
SCP-01	cutter + 1 lame	53,69
TBT-10	boîte de 10 lames	12,09

### FIL DE DÉPOSE

nouveau!



- Fil avec poignées pour la dépose des sigles sur véhicules
- Résistant à la déchirure

Référence	Désignation	Prix
PLR-01	2 poignées + 1 fil	58,24
PLSS-01	fil de recharge	15,18

### SAC À OUTILS



- Sac de travail 520 x 300 mm
- Capacité 30 litres
- Nombreux rangements
- Poignée rembourrée et anse de transport

Référence	Désignation	Prix
NL-400-018	sac	57,20

### PORTE-OUTILS



YT-001



YB-004

- YT-001: Bracelet porte-outils
- Fermeture par scratch
- En + : 5 bandes adhésives auto-agrippantes à coller sur les outils
- YB-004: Sacoche porte-outils
- 175 x 180 x 25 mm
- Nombreuses poches : rangements, compartiments magnétiques ...

Référence	Désignation	Prix
YT-001	bracelet	58,50
YB-004	sacoche	32,76

nouveau!

### CEINTURES PORTE-OUTILS



- Ceintures porte-outils ajustables
- Nombreuses poches : rangements, compartiments magnétiques ...
- Option : porte-outils pour accrocher le pistolet à air chaud

Référence	Désignation	Prix
NL-400-016	ceinture noire	41,60
NL-400-022	porte-outils	13,00
LADYBAG	ceinture rose	36,40
PENTA	ceinture multi-poches	23,40

**OUTILLAGE COVERING - application sur véhicules**

**PISTOLET À AIR CHAUD**



- Compact - puissance 2000W
- Température et ventilation ajustables
- Ventilation 5 niveaux
- Indication de température
- Température de 50 à 650°C, allant de 10 en 10

Référence	Prix
<b>HEAT-GUN-2000</b>	<b>63,70</b>

**THERMOMÈTRE INFRAROUGE**



- Réaction rapide
- Livré avec sacoche de transport
- Gamme de mesure: -50 à +380°C

Référence	Prix
<b>IR-360</b>	<b>122,20</b>

**PISTOLET À AIR CHAUD**



- Température et ventilation ajustables
- Température de 80 à 630°C, 9 paliers
- Poids 0,670 Kg - puissance 2200W
- Débit d'air 150-500 L/min
- Câble de 7,5 m
- **NL-400-HLSCAN** en option

Référence	Prix
<b>NL-400-HG2120E</b>	<b>187,20</b>

**THERMOMÈTRE INFRAROUGE**



- Thermomètre infrarouge clipsable sur **NL-400-HG2120E**
- Programmation de la température avec avertissement sonore si non atteinte
- Gamme de mesure: 0 à 300°C
- Poids 0,165 Kg

Référence	Prix
<b>NL-400-HLSCAN</b>	<b>112,32</b>

**TABOURET**



- Tabouret de travail à roulettes
- Hauteur réglable de 430 à 550 mm
- 3 cases de rangement

Référence	Désignation	Prix
<b>NL-400-019</b>	<i>tabouret</i>	<b>104,00</b>

**PLOT AIMANTÉ**



- Extrêmement puissant: 24 kg
- Tige percée pour accrocher des accessoires
- Option porte-pistolet chauffant

Référence	Désignation	Prix
<b>NL-150-MM883</b>	<i>plot</i>	<b>18,20</b>
<b>NL-150-MM884</b>	<i>porte-pistolet</i>	<b>25,87</b>

**ESCABEAUX**

**nouveau!**



- Escabeaux 2 ou 3 marches en bois
- Bords en caoutchouc
- Supportent jusqu'à 150 kg
- **WS-02**: 400 x 500 mm
- **WS-03**: 600 x 500 mm

Référence	Désignation	Prix
<b>WS-02</b>	<i>2 marches</i>	<b>140,14</b>
<b>WS-03</b>	<i>3 marches</i>	<b>163,54</b>

**PASSE-CÂBLE**

**nouveau!**



- Passe-câble en bois
- Permet de contourner les roues d'un véhicule

Référence	Désignation	Prix
<b>CF-01</b>	<i>passer-câble</i>	<b>27,95</b>

**VÉRIN DE COFFRE**

**nouveau!**



**Rigide**

- Système de maintien de coffre
- Longueur réglable :
- **S**: 300 - 400 mm
- **M**: 400 - 600 mm
- **L**: 700 - 1200 mm

Référence	Désignation	Prix
<b>OS-001</b>	<i>taille S</i>	<b>34,87</b>
<b>OM-001</b>	<i>taille M</i>	<b>41,86</b>
<b>OL-001</b>	<i>taille L</i>	<b>46,54</b>



Vérin de coffre

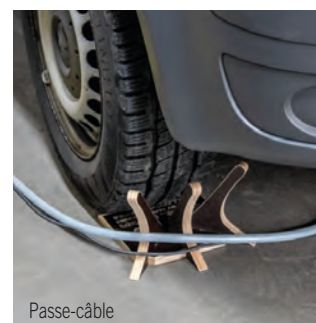

Passe-câble

## OUTILLAGE COVERING - vitres teintées



### LITTLE CHIZLER



- Raclette rigide
- Dimensions : 80 x 60 mm
- Idéale pour les finitions dans les angles des vitres automobiles

Référence	Désignation	Prix
<b>910</b>	<i>raclette rouge</i>	<b>1,94</b>

### RACLETTE CARRÉE



- Raclette gold Téflon semi-rigide
- Dimensions : 80 x 100 mm
- Ne raye pas le film

Référence	Désignation	Prix
<b>NL-150-015</b>	<i>raclette carrée</i>	<b>6,30</b>

### CONQUISTADOR

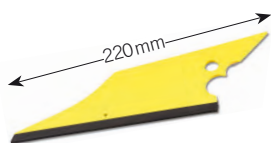

- Son design ergonomique permet l'application du film dans les surfaces complexes tels que les coins

Référence	Désignation	Prix
<b>NL-150-008</b>	<i>conquistador</i>	<b>8,30</b>

### SLAMMER



- Raclette souple
- Permet de positionner le film en dessous des joints

Référence	Désignation	Prix
<b>NL-150-010</b>	<i>raclette souple</i>	<b>9,07</b>

### BULLDOZER



- Raclette large et très rigide
- Dimensions 390 x 150 mm
- Permet de maroufler fermement les zones difficilement accessibles (type fin de pare-brise)

Référence	Désignation	Prix
<b>NL-150-020</b>	<i>raclette très rigide</i>	<b>32,98</b>

### RACLETTE BISEAUTÉE



- Raclette biseautée jaune et noire
- Dimensions 360 x 150 mm
- Pour atteindre les endroits difficiles d'accès

Référence	Désignation	Prix
<b>V0-113</b>	<i>raclette biseautée</i>	<b>18,60</b>

### ÉCARTEUR DE JOINTS



- Raclette écarteur de joints
- Longueur 257 mm
- Permet de maintenir le joint écarté pour glisser le film

Référence	Désignation	Prix
<b>NL-400-003</b>	<i>écarteur de joints</i>	<b>9,98</b>

### CHIFFON GRAS



- Tampon d'essuyage
- Dimensions 200 x 200 mm
- À passer sur la vitre avant la pose du film
- Élimine les poussières grâce à sa substance adhésive

Référence	Désignation	Prix
<b>V0-123</b>	<i>chiffon gras</i>	<b>1,94</b>



PRIMAIRES ET VERNIS DE SCELLEMENT

PRIMAIRE DE POSE

3M



Recouvrement de véhicules

- Renforce l'accroche des films
- Peut être utilisé sur polyéthylène, polypropylène, PET, béton, verre, métaux et peinture
- Séchage en 5 à 10 min
- Rendement 13 m<sup>2</sup>/litre
- AMP-94 : ampoule à usage unique avec tampon applicateur

Référence	Contenance	Prix
23942	pot 950 ml	35,95
AMP-94	ampoule 0,66 ml	1,08

PRIMAIRE DE POSE



Recouvrement de véhicules

- Renforce l'accroche des films
- Ex : pour renforcer l'adhérence du film dans les emboutis en recouvrement de véhicules
- Rendement 13 m<sup>2</sup>/litre

Référence	Contenance	Prix
DIAPRIME	flacon 1 litre	29,88

PRIMAIRE DE POSE

3M

nouveau!



- Primaire d'accroche spécial bois pour la pose des films DI-NOC p. 49
- Diluer à 50% avec de l'eau

Référence	Contenance	Prix
WP3000	pot 120 ml	21,52

SEALITPEN



- Stylo vernis de scellement acrylique anti-UV
- Pour bordures et joints de films
- Séchage en 15 min

Référence	Désignation	Prix
SEALITPEN	stylo	17,40

VERNIS SCELLEMENT

3M



- Pour sceller les bords des films et garantir leur maintien
- Ex : recouvrement de véhicules, microperforés

Référence	Contenance	Prix
3950	pot 200 ml	27,96

VERNIS SCELLEMENT



- Vernis acrylique incolore : pour sceller les bords des films
- Ne jaunit pas, ne craquèle pas
- Prêt à l'emploi
- Diluant : pour le nettoyage du vernis

Référence	Contenance	Prix
DIAP-7105	verniss 500 ml	34,80
DIAP-DIL	diluant 1 litre	25,20



Ref. 7624-BB



Pour l'application des primaires de pose et vernis de scellement retrouvez nos pinceaux page 98

PRODUITS D'ENTRETIEN

KIT D'ENTRETIEN FILMS

ORAFOL



Brillant ou mat

x 4  
250 ml

- Kit de nettoyage et d'entretien des films covering
- Contient 1 shampoing, 1 nettoyant intensif, 1 réparateur express, 1 protecteur longue durée

Référence	Désignation	Prix
3595-10	brillant	75,60
3595-20	mat	75,60

PULVÉRISATEURS

NL-550-4075



PULVE

- Pour les produits FDN, FFP et SUNPOSE

Référence	Contenance	Prix
PULVE	500 ml	5,16
NL-550-4075	1,25 litres	31,20

WRAP CAR FILM CLEANER



Mat

- Nettoyant pour adhésif posé sur véhicules
- Spécial pour les couleurs mates et les carbonés
- Efficacité renforcée avec l'éponge

Référence	Contenance	Prix
NL-600-CC44	500 ml + 2 éponges	13,46
NL-300-044	2 éponges	5,14

CIRE 3M



Film brillant uniquement

- Cire protectrice contre les micro-rayures
- Facilite le glissement de la raclette
- À appliquer avant la pose
- Uniquement sur film brillant

Référence	Contenance	Prix
80345	1 litre	30,60

## PRODUITS DE NETTOYAGE

### MOUSSE POUR TABLEAUX

**nouveau!**



- Aérosol de nettoyage
- Spécial tableaux blancs
- Convient également pour les surfaces métalliques et en plastique

400 ml

Référence	Contenance	Prix
<b>WBF-400</b>	495 g - 400 ml	<b>10,08</b>

### KIT POUR TABLEAUX

**nouveau!**



- Contenu du kit :  
1 vaporisateur 250 ml + 50 chiffons 340 x 320 mm
- Efface l'encre permanente sur les tableaux blancs

250 ml

Référence	Contenance	Prix
<b>BCL-250</b>	250 ml + 50 chiffons	<b>15,66</b>

### VAPORISATEURS

**nouveau!**



- Vaporisateurs antistatiques
- Nettoyage en profondeur
- **ASTA-250D** : surfaces en plastique
- **SCS-250** : écrans et surfaces vitrées

250 ml

Référence	Contenance	Prix
<b>ASTA-250D</b>	250 ml	<b>8,48</b>
<b>SCS-250</b>	250 ml	<b>5,88</b>

### ANTI-GRAFFITIS

**nouveau!**



- Gel aérosol pour le nettoyage de graffitis, feutres, encre, peinture ou crayons de couleur

400 ml

Référence	Contenance	Prix
<b>GRG-400</b>	411 g - 400 ml	<b>18,24</b>

### GAZ DÉPOUSSIÉRANT

**nouveau!**



- Aérosol avec tube à rallonge
- Sans gaz fluorés
- Non inflammable

300 ml

Référence	Contenance	Prix
<b>SDZ-300DUT</b>	420 g - 300 ml	<b>21,78</b>

### GAZ DÉPOUSSIÉRANT

**nouveau!**



- Aérosol avec tube à rallonge
- Sans gaz fluorés
- Inflammable

400 ml

Référence	Contenance	Prix
<b>DU-400UT</b>	329 g - 400 ml	<b>6,12</b>

### CHIFFONS MULTI-USAGES

**nouveau!**



- Chiffons non tissés
- Ultra absorbants, non pelucheux
- Format 340 x 320 mm

x 50 pièces

Référence	Conditionnement	Prix
<b>SCHO-50</b>	50 chiffons	<b>9,54</b>

### COTONS-TIGES

**nouveau!**



- Tiges en bois avec embouts coton pour le nettoyage de matériel informatique

x 100 pièces

Référence	Conditionnement	Prix
<b>SBU-100</b>	100 cotons-tiges	<b>5,34</b>

### CHIFFONS 3M



- Chiffons de nettoyage
- Pour la préparation des surfaces
- Format déplié 370 x 290 mm

x 400 pièces

Référence	Conditionnement	Prix
<b>34567</b>	400 chiffons	<b>90,24</b>

### CHIFFONS



- Chiffons en microfibre
- Très absorbants, non pelucheux
- Idéal pour le nettoyage de la carrosserie
- Format déplié 220 x 220 mm

x 50 pièces

Référence	Conditionnement	Prix
<b>NL-300-020</b>	100 chiffons	<b>31,20</b>

### OUATE DE NETTOYAGE



- Rouleau industriel de nettoyage
- Multi-usages
- Triple épaisseur, très résistant
- Rouleau 370 mm x 190 m
- Dévidoir 900 x 450 mm

Référence	Désignation	Prix
<b>NL-300-040</b>	rouleau	<b>36,00</b>
<b>NL-500-050</b>	dévidoir	<b>49,68</b>

### BOBINES DE OUATE



- Rouleau industriel de nettoyage
- Multi-usages
- Triple épaisseur, très résistant
- Rouleau 230 mm x 160 m

Référence	Conditionnement	Prix
<b>BL-5263</b>	lot de 2	<b>28,80</b>

PRODUITS DE PRÉPARATION DE SURFACE

DIACLEANER



- Nettoyant dégraissant à base solvant
- Haut pouvoir nettoyant, élimine les traces de corps gras, de pollution, et de salissures

Référence	Contenance	Prix
FDS	5 litres	45,60

SURFACE CLEANER



- Nettoyant pour carrosserie
- Élimine salissures et graisses
- Parfait pour la préparation de recouvrement des véhicules

Référence	Contenance	Prix
NL-600-SCI	1 litre	14,16
NL-600-SCICAN	5 litres	50,40

ALCOOL ISOPROPYL.



- Alcool isopropylique pur à 99,7%
- Pour le nettoyage des surfaces

Référence	Contenance	Prix
ISO-250	vaporisateur 250 ml	9,60
ISO-01L	bidon 1 litre	16,80
ISO-05L	bidon 5 litres	44,28

CHIFFONS PRÉIMPRÉGNÉS



x 100 pièces

- Imprégnés d'alcool isopropylique
- Pour le nettoyage des têtes de lecture, des supports avant collage, des adhésifs "carrosserie"
- Non pelucheux, très résistants
- Emballage individuel

Référence	Conditionnement	Prix
SPA-100	100 chiffons	44,40

NETTOYANT



- Nettoyant pour carrosserie
- Élimine salissures et graisses
- Parfait pour la préparation de recouvrement des véhicules

Référence	Contenance	Prix
NET-AVERY	pulvérisateur 1 litre	17,40

DIANET



- Détergent dégraissant tous supports
- Très puissant
- Biodégradable
- Efficace sur salissures anciennes

Référence	Contenance	Prix
FDN	5 litres	23,40

GLASS CLEANER

nouveau!



- Nettoyant dégraissant pour vitres
- Séchage rapide sans traces

Référence	Contenance	Prix
NL-600-GC101	1 litre	8,04
NL-600-GC101CAN	5 litres	33,48

NANO-EX



- Flacon : lait de nettoyage qui élimine les nano-revêtements
- Feutre : permet de tester l'adhérence de la surface à coller

Référence	Contenance	Prix
YT10YCNE01	flacon 250 ml	11,99
YT11YQS001	feutre 25 g	35,88

ACCESSOIRES DE PROTECTION

GANTS BLEUS

nouveau!



x 100 pièces

- Gants de protection en nitrile

Référence	Désignation	Prix
GNB307-M	taille M	20,02
GNB307-L	taille L	20,02
GNB307-XL	taille XL	20,02

GANTS VERTS



- Gants de protection en nitrile
- Longueur 300 mm
- Normes EN388 et EN374

Référence	Désignation	Prix
E37675-7	taille 7	4,80
E37675-9	taille 9	4,80

MASQUE



- Demi-masque filtrant individuel
- Classe FFA1 selon norme EN405
- Filtre les gaz, vapeurs et particules
- Poids 265 gr

Référence	Désignation	Prix
1001607	masque + 20 préfiltres	46,80

LUNETTES



- Lunettes de protection incolores

Référence	Désignation	Prix
VISISPEC	lunettes	7,20



## PRODUITS D'AIDE À LA POSE



Des gants et un masque sont recommandés lors de l'utilisation des fluides - voir page 86

### DIAPOSE



- Facilite la pose des films adhésifs sur tous supports
- Accentue l'adhésion des films
- Évite les bulles d'air
- Antistatique

Référence	Contenance	Prix
FFP	5 litres	37,92

### FLUIDE DE POSE



- Pose de films adhésifs
- Facilite l'application des films adhésifs sur tous supports
- Évite les bulles d'air
- Accélère la polymérisation

Référence	Contenance	Prix
NL-600-Z0314	1 litre	11,04
NL-600-Z0314CAN	5 litres	41,88

### GEL D'APPLICATION

nouveau!



- Gel transparent
- Facilite l'application des films de protection de carrosserie (p. 28)
- Élimination facile des résidus de gel, même sec

Référence	Contenance	Prix
GEL-AVERY-1	1 litre	15,60
GEL-AVERY-5	5 litres	68,40

### SUN POSE



- Fluide spécifique pour la pose des films solaires et de sécurité
- Produit à diluer dans l'eau déminéralisée (eau 95% / produit 5%)
- PH neutre

Référence	Contenance	Prix
SUN-POSE-1L	1 litre	20,40

## PRODUITS D'AIDE À LA DÉPOSE

### DECOL'NET



- Dissolvant de colle
- Agit très rapidement
- Exempt de solvants chlorés de type : trichloréthane, trichloréthylène, dichlorométhane

Référence	Contenance	Prix
FDC-05	5 litres	77,40

### ADHESIVE REMOVER



- Dissolvant de colle
- Agit très rapidement

Référence	Contenance	Prix
SDC	500 ml	27,54

### BOMBE 3M

3M



- Dissolvant de colle et nettoyant

Référence	Contenance	Prix
B-3M	500 ml	29,52

### DISSOLVANT COLLE



- Dissolvant de colle
- Agit très rapidement
- Exempt de solvants chlorés de type : trichloréthane, trichloréthylène, dichlorométhane

Référence	Contenance	Prix
B-FDC	400 ml	20,16

### DISSOLVANT VITRAGE



- Dissolvant de colle et films sur vitrage (spécial films polyester et solaire)
- Livré avec pulvérisateur

Référence	Contenance	Prix
600-TO	bidon 1 litre	15,00

### A-D-STRIP



- Fluide pour la dépose de films adhésifs
- Prêt à l'emploi
- Un test préalable sur le substrat est toujours préférable

Référence	Contenance	Prix
A-D-STRIP	5 litres	100,80



# PLASTGrommet

Finishing solutions for digital printing

## SUPPORTS ROULEAUX

SOLUTIONS INNOVANTES POUR LE STOCKAGE  
ET LA MANUTENTION DES ROULEAUX



## PRESSES À ŒILLETS

TOUTE UNE GAMME POUR RÉPONDRE  
À VOS BESOINS



## OUTILS DE POSE

SPÉCIALISTE DES RACLETTES EN MICROFIBRE  
POUR LE COVERING DE VÉHICULES



[www.plastgrommet.com](http://www.plastgrommet.com)

**Usine et siège social** | Plásticos Alco S.L.  
Carretera Font Roja, 23 | 03801, ALCOY (Alicante) | ESPAGNE  
Tel: +34 965 339 969 | [info@plastgrommet.com](mailto:info@plastgrommet.com)

## SUPPORTS ROULEAUX

## BULL-RACK



- Stocke jusqu'à 15 rouleaux
- Rouleaux jusqu'à 1620 mm
- Dimensions : 1840 x 440 x 1470 mm
- Supporte jusqu'à 460 kg
- Sur roulettes à freins
- Poids : 77 kg

Référence	Désignation	Prix
<b>BULL-RACK</b>	support rouleaux	<b>737,50</b>
<b>PHTIBRC</b>	rail de coupe	<b>450,50</b>

nouveau!

## WALL RACK

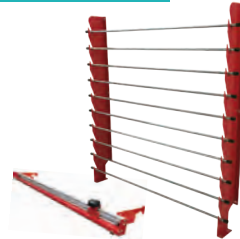

- Stocke jusqu'à 10 rouleaux
- Rouleaux jusqu'à 1620 mm
- Dimensions : 1732 x 224 x 1830 mm
- Supporte jusqu'à 300 kg
- Fixation murale
- Poids : 27 kg

Référence	Désignation	Prix
<b>WALL-RACK</b>	support rouleaux	<b>281,25</b>
<b>PHTIWRC</b>	rail de coupe	<b>450,50</b>

Support mural

nouveau!

## BULL-RACK XXL



- Stocke jusqu'à 8 rouleaux
- Rouleaux jusqu'à 3200 mm
- Dimensions : 3460 x 900 x 1310 mm
- Supporte jusqu'à 800 kg
- Sur roulettes à freins
- Poids : 152 kg

Référence	Prix
<b>BULL-RACK-XXL</b>	<b>1362,50</b>

## RACK-16



- Stocke jusqu'à 16 rouleaux
- Hauteur des barres : 450 mm
- Structure acier et roulettes à freins
- Rack-16 : 23 kg, barres  $\varnothing$  50 mm
- Rack-16-XL : 48 kg, barres  $\varnothing$  76 mm

Référence	Dimensions	Prix
<b>RACK-16</b>	650 x 650 mm	<b>181,25</b>
<b>RACK-16-XL</b>	750 x 750 mm	<b>302,50</b>

## JUMBO

nouveau!



- Stocke jusqu'à 6 rouleaux
- Rouleaux jusqu'à 5000 mm
- Dimensions : 640 x 640 x 1270 mm
- Supporte jusqu'à 1800 kg (3 Jumbos)
- Sur roulettes ultra-robustes à freins
- Poids : 45 kg
- Vendu à l'unité
- A utiliser par 2 ou 3

Référence	Prix
<b>PHTIJB6</b>	<b>855,00</b>

## EASY-RACK



- Stocke jusqu'à 16 rouleaux
- Système ergonomique avec dispositif de sécurité pour bloquer les rouleaux
- Rouleaux jusqu'à 1620 mm
- Dimensions : 1900 x 420 x 1010 mm
- Supporte jusqu'à 460 kg
- Sur roulettes ultra-robustes à freins
- Poids : 48 kg

Référence	Prix
<b>EASY-RACK</b>	<b>737,50</b>

## RACK-36



- Stocke jusqu'à 36 rouleaux
- Rouleaux jusqu'à 1260 mm
- Dimensions : 1000 x 860 x 1860 mm
- Supporte jusqu'à 460 kg
- Sur roulettes à freins
- Poids : 70 kg

Référence	Prix
<b>RACK-36</b>	<b>862,50</b>

## TABLE RACK



- Stocke jusqu'à 56 rouleaux
- Rouleaux jusqu'à 600 mm
- Dimensions : 1170 x 1860 x 965 mm
- Supporte jusqu'à 460 kg
- Sur roulettes à freins
- Poids : 65 kg

Référence	Prix
<b>TABLE-RACK</b>	<b>1061,25</b>

Livrée sans plateau

## TRANSPORT DE PLAQUES

## VENTOUSE



- Permet le maintien ou le transport des plaques
- Forte capacité de succion (60 kg)

Référence	Prix
<b>VENTOUSE</b>	<b>16,90</b>

## ROLLING CART



- Pour le stockage des plaques
- Assemblage facile
- Dimensions : 1250 x 620 x 1200 mm
- Supporte jusqu'à 460 kg
- Roulettes ultra-robustes
- Poids : 44 kg

Référence	Prix
<b>ROLLING-CART</b>	<b>561,25</b>



## CHARGEURS DE ROULEAUX

### MONTE ROULEAUX



Manuel

- Chargeur de rouleaux grands formats hydraulique
- Facile d'utilisation, 1 seul opérateur nécessaire
- Déplacement multidirectionnel
- Rouleaux jusqu'à 5000 mm
- Poids max. du rouleau : 200 kg
- Montée jusqu'à 1250 mm
- Verrouillage des rampes pour stabiliser le rouleau
- Permet d'éviter les blessures au dos
- Sur roulettes à freins

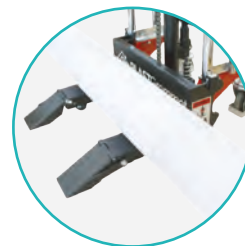

Référence  
**PHTICL**

Dimensions au sol  
**570 x 650 mm**

Prix  
**1812,50**

### CHARGEUR ROULEAUX



- Chargeur de rouleaux grands formats électrique
- Facile d'utilisation, 1 seul opérateur nécessaire
- Déplacement multidirectionnel
- Passe par une porte de 800 mm
- Rouleaux jusqu'à 3200 mm
- Poids max. du rouleau : 150 kg
- Montée jusqu'à 1200 mm
- Permet d'éviter les blessures au dos
- Sur roulettes à freins
- Fonctionne avec une batterie



Référence  
**LIFTER**

Dimensions  
**1740 x 770 x 1030 mm**

Prix  
**4987,50**

## DÉROULEURS

### TAPE ROLLER

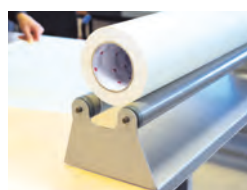

- Dérouleur pour transfert
- Simplifiez-vous le travail
- Largeur 185 mm
- Poids max. des rouleaux 70 kg

Référence	Longueur	Prix
<b>DEROULEUR-750</b>	<b>750 mm</b>	<b>154,70</b>
<b>DEROULEUR-1250</b>	<b>1250 mm</b>	<b>223,60</b>

### DÉROULEUR

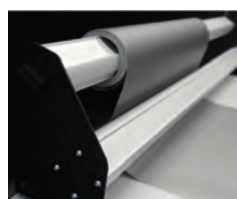

- Dérouleur en aluminium
- Se pose sur une table de travail
- Blocage possible

Référence	Longueur	Prix
<b>NL-500-SRS86</b>	<b>860 mm</b>	<b>234,00</b>
<b>NL-500-SRS132</b>	<b>1320 mm</b>	<b>257,40</b>
<b>NL-500-SRS162</b>	<b>1620 mm</b>	<b>280,80</b>

## CLIPS ROULEAUX

### CLIPS ROULEAUX



x 10 pièces

- Remplace la bande adhésive sans abîmer les rouleaux
- **CLIP** : ø 78 mm
- **CLIP-XXL** : ø 111 mm

Référence	Conditionnement	Prix
<b>CLIP</b>	<b>10 pièces</b>	<b>15,60</b>
<b>CLIP-XXL</b>	<b>10 pièces</b>	<b>17,94</b>

### PORTE-ÉTIQUETTE



x 10 pièces

- Clip rouleau avec porte-étiquette pour inscrire les références
- ø 80 mm
- Livré sans étiquettes

Référence	Conditionnement	Prix
<b>CN-020</b>	<b>10 pièces</b>	<b>20,80</b>

## KIT PRESSE - pour œillets en métal ou plastique



### PRESSE À CÉILLETS



Manuelle

- Presse manuelle, très simple d'utilisation et robuste
- Permet de percer et sertir en même temps tous types de bâches
- **Contenu du kit :**
  - 1 presse
  - + 1000 œillets laiton de 3/8" (9 mm)
  - + 1 embout de sertissage 3/8"
- Poids : 5,8 kg

Perce et sertit en même temps.  
Pour la pose d'œillets sur bâches, PVC (3 mm maxi) et sur plaques alvéolaires.

Référence

**KIT-PRESSE**

Prix

**198,75**

### CÉILLETS AUTO-PERÇANTS

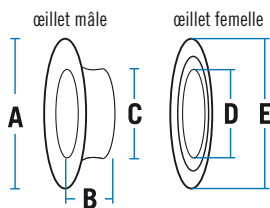

- CÉillets adaptables à notre kit presse ci-dessus
- Existent en 5 tailles et 3 finitions
- Percent et sertissent en même temps



Pensez aux renforts d'œillets - page 95

Diamètre (mm)	Dimensions (mm)				
	A	B	C	D	E
5 (mâle)	10	6	5		
5 (fem.)				6,5	10
9 (mâle)	19	5,6	10		
9 (fem.)				10,8	18,5
11 (mâle)	25	6,4	12		
11 (fem.)				14	24,5
15 (mâle)	30	7	15		
15 (fem.)				17	29,5

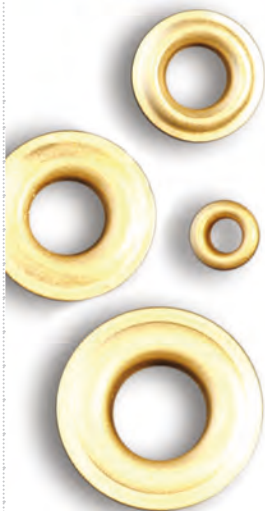

Référence	Code boîte	Diamètre (mm)	Désignation	Conditionnement	Prix
<b>KIT-5</b>	-	5	matrice de sertissage	1 pièce	<b>33,13</b>
<b>OEILLET-5L</b>	3/16"	5	laiton	2500 pièces	<b>57,85</b>
<b>OEILLET-5N</b>	3/16"	5	nickel	2500 pièces	<b>68,25</b>
<b>KIT-9</b>	-	9	matrice de sertissage	1 pièce	<b>41,25</b>
<b>OEILLET-9L</b>	3/8"	9	laiton	1000 pièces	<b>56,55</b>
<b>OEILLET-9N</b>	3/8"	9	nickel	1000 pièces	<b>61,75</b>
<b>KIT-11</b>	-	11	matrice de sertissage	1 pièce	<b>47,50</b>
<b>OEILLET-11L</b>	7/16"	11	laiton	500 pièces	<b>50,05</b>
<b>OEILLET-11N</b>	7/16"	11	nickel	500 pièces	<b>55,25</b>
<b>KIT-15</b>	-	15	matrice de sertissage	1 pièce	<b>53,75</b>
<b>OEILLET-15L</b>	9/16"	15	laiton	250 pièces	<b>50,05</b>
<b>OEILLET-15N</b>	9/16"	15	nickel	250 pièces	<b>55,25</b>

## PRESSES - pour œillets en plastique ou métal

### PRESSE À CÉILLETS



Manuelle

- Presse manuelle, très simple d'utilisation et robuste
- Permet de percer et sertir en même temps tous types de bâches PVC
- **Contenu du kit HPS025 :**  
1 presse + 250 œillets transparents en plastique  $\varnothing$  12 mm + 1 matrice de sertissage  $\varnothing$  12 mm
- Œillets compatibles avec le kit: œillets plastique OP12 ci-dessous
- Poids: 5 kg

**i** Compatible avec KITS RADIUS p. 93



Référence	Diamètre intérieur	Désignation	Conditionnement	Prix
HPS025	$\varnothing$ 12 mm	kit HPS025	1 pièce	237,50

### QUEEN / SPEED QUEEN



QUEEN

SPEED QUEEN

- Presse pneumatique semi-automatique pour œillets en plastique
- Commande par bouton pression pour la série **QUEEN**
- Commande par pédale pour la série **SQUEEN**
- Recommandée pour la pose d'œillets sur bâches PVC
- Non recommandée pour les textiles
- Possibilité de poser des œillets de 12 ou 16 mm de diamètre
- Changement de matrice possible
- Poids: 9 kg - pression: 6 bars - débit: 5,5 L.
- Utilisation impérative des œillets OP12 ou OP16

**i** Livrée sans compresseur, voir SD-C1 et SD-C2 p. 301



chariot en option  
QUEEN-CHARIOT : 137,50 CHF

Référence	Diamètre intérieur	Désignation	Conditionnement	Prix
QUEEN-12	$\varnothing$ 12 mm	presse (avec bouton pression)	1 pièce	1062,50
QUEEN-16	$\varnothing$ 16 mm	presse (avec bouton pression)	1 pièce	1062,50
SQUEEN-12	$\varnothing$ 12 mm	presse (avec pédale)	1 pièce	1237,50
SQUEEN-16	$\varnothing$ 16 mm	presse (avec pédale)	1 pièce	1237,50

### CÉILLETS MÉTAL

**nouveau!**



- Matrices et œillets adaptables aux presses **Queen, Speed Queen, HPS025** et aux presses à angles **PHTICR**

**i** Pensez aux renforts d'œillets p. 95

Référence	Diamètre intérieur - hauteur	Désignation	Conditionnement	Prix
MDMS2	$\varnothing$ 9,5 mm	matrice de sertissage	1 pièce	56,69
PCFE95634	$\varnothing$ 9,5 mm	œillets nickel	500 pièces	26,78
MDMS3	$\varnothing$ 11,5 mm	matrice de sertissage	1 pièce	66,13
PCFE115634	$\varnothing$ 11,5 mm	œillets nickel	500 pièces	37,70
MDMS4	$\varnothing$ 15,2 mm	matrice de sertissage	1 pièce	75,56
PCFE152634	$\varnothing$ 15,2 mm	œillets nickel	500 pièces	56,94

### CÉILLETS PLASTIQUE



$\varnothing$  int.  
12 ou 16 mm

- Les matrices **KIT-12** et **KIT-16** s'adaptent sur les presses **Queen, Speed Queen, HPS025** et sur les presses à angles **PHTICR**
- Œillets adaptables aux presses **Evolution, Queen, Speed Queen, HPS025** et aux presses à angles **PHTICR**
- Existent en 2 diamètres (12 et 16) et 2 coloris (transparentes et blancs)

**i** Pensez aux renforts d'œillets p. 95

\*pour matériaux plus épais de type plaque alvéolaire

Référence	Diamètre intérieur - hauteur	Désignation	Conditionnement	Prix
KIT-12	$\varnothing$ 12 mm	matrice de sertissage	1 pièce	111,25
OP12I000	$\varnothing$ 12 x 8,5 mm	œillets transparents	500 pièces	76,70
OP12I111	$\varnothing$ 12 x 8,5 mm	œillets blancs	500 pièces	76,70
OP12P000	$\varnothing$ 12 x 10,8 mm*	œillets transparents	500 pièces	76,70
OP12P111	$\varnothing$ 12 x 10,8 mm*	œillets blancs	500 pièces	76,70
KIT-16	$\varnothing$ 16 mm	matrice de sertissage	1 pièce	111,25
OP16I000	$\varnothing$ 16 x 8,5 mm	œillets transparents	500 pièces	113,10
OP16I111	$\varnothing$ 16 x 8,5 mm	œillets blancs	500 pièces	113,10



## PRESSE PNEUMATIQUE - pour œillets en plastique ou métal

### EVOLUTION



Chargement automatique

- Presse automatique pour œillets en plastique à commande par pédale
- Alimentation automatique des œillets et rondelles
- Pose précise de l'œillet grâce au pointeur laser et au guide de positionnement assurant une distance identique entre le bord de la bêche et les œillets
- Non recommandée pour les textiles
- Œillets 12 ou 16 mm de diamètre: impossible de changer la matrice
- Utilisation impérative des œillets OP12 ou OP16

**i** Livrée sans compresseur, voir SD-C2 p. 301

Référence	Diamètre intérieur	Désignation	Conditionnement	Prix
EVOL-12	Ø 12 mm	presse	1 pièce	6187,50
EVOL-16	Ø 16 mm	presse	1 pièce	6187,50
PCFE12634A <b>nouveau!</b>	Ø 12 mm	œillets nickel	500 pièces	39,52

## PRESSES À ANGLES

### PRESSE À ANGLES



- Presse manuelle, très simple d'utilisation et robuste
- Permet d'arrondir les angles de tous types de supports: aluminium, PVC, carton, papier, bois,...
- Changement facile des lames
- Épaisseur maximale du support: 15 mm
- Poids: 5 kg

**i** Compatible avec matrices et œillets métal ou plastique p. 92

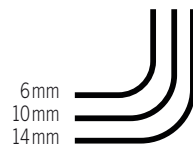

Référence	Désignation	Conditionnement	Prix
PHTICR06	presse + kit radius 6 mm	1 pièce	403,65
PHTICR10	presse + kit radius 10 mm	1 pièce	403,65
PHTICR14	presse + kit radius 14 mm	1 pièce	403,65
PHTICRCC	pastilles de rechange	3 pièces	28,08

### KITS RADIUS



- Kits radius pour presse à angles
- Contient un socle inférieur et une lame
- Compatible avec les presses HPS025 et PHTICR

Référence	Désignation	Prix
PHTIKR06	6 mm	207,09
PHTIKR10	10 mm	207,09
PHTIKR14	14 mm	207,09

### LAMES RADIUS



- Lames de rechange pour kits radius

Référence	Désignation	Prix
PHTICRC06	6 mm	105,30
PHTICRC10	10 mm	105,30
PHTICRC14	14 mm	105,30

## PINCE À ANGLES

### PINCE À ANGLES



- Permet d'arrondir les angles
- Pour aluminium composite, PVC, papier ou magnétique
- Livré avec un radius de 6 mm

Référence	Désignation	Prix
CR001	pince	287,30
CR002	5 pastilles de rechange	10,40

### RADIUS



- Outils interchangeables pour la pince à angles CR001

Référence	Désignation	Prix
CR035	3,5 mm	51,87
CR060	6 mm	51,87
CR100	10 mm	51,87

## CONFECTION DE BANDEROLES - 640 g/m<sup>2</sup>



Pour le lettrage de vos banderoles, nous vous conseillons l'adhésif 451 **ORACAL** - page 19

### BÂCHE CONFECTIONNÉE SUR MESURE

Largeurs	600 mm	700 mm	800 mm	900 mm	1000 mm	+1000 mm
Blanc	14,04	14,40	14,82	15,23	15,56	15,56
Couleur	14,82	15,23	15,56	16,37	17,02	17,02
Blanc opa. (680 g)	19,08	19,39	19,85	20,23	20,66	20,66
Fluo (630 g)	23,28	23,68	24,06	24,44	24,73	24,73
	Prix/ml					Prix/m <sup>2</sup>

Délai de livraison : 48/96h

### Différents modèles possibles

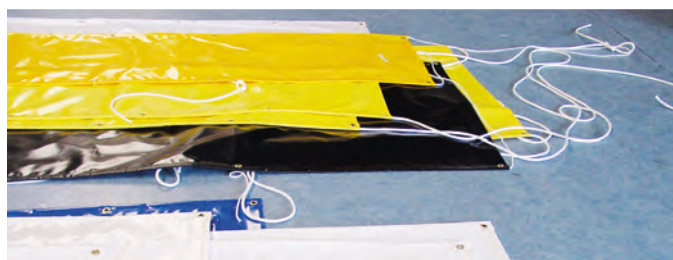
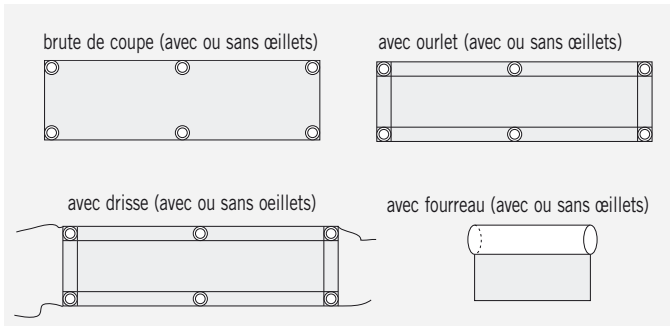

### Différents coloris pour les bâches sur mesure

Blanc	Sable	Beige	Jaune	Jaune d'or
Orange	Rouge	Vert gazon	Vert foncé	Marron
Bleu clair	Bleu moyen	Bleu foncé	Gris clair	Gris foncé
Noir	Jaune fluo*	Orange fluo*	* Les coloris fluos ne sont fluos que d'un côté	



Sandow au ml : **1,14 CHF**



Drisse au ml : **0,90 CHF**

## CALICOTS NON IMPRIMABLES

### TYVEK®



- Intissé blanc ou jaune fluo - aspect papier fibreux
- Fibre de polyéthylène haute densité
- Robuste, durable, indéchirable, résistant à l'eau
- Le Tyvek® blanc est chimiquement neutre

Référence	Désignation	Largeur	rl de 25 m	rl de 50 m	rl de 100 m	rl de 100 m
TYVEK-BLANC-100	blanc - 75 g/m <sup>2</sup>	1000 mm	3,18	3,02	2,88	2,88
TYVEK-BLANC-150		1500 mm	4,78	4,54	4,32	2,88
TYVEK-JAU/FLUO-100	jaune fluo - 80 g/m <sup>2</sup>	1000 mm	4,21	4,08	3,94	3,94
TYVEK-JAU/FLUO-150		1500 mm	6,32	6,12	5,90	3,94
			Prix/ml			Prix/m <sup>2</sup>

### ROBUSKIN



- Film polyéthylène blanc ou jaune fluo
- Robuste, indéchirable, résistant à l'eau
- Aspect lisse et plastique

Référence	Désignation	Largeur	rl de 25 m	rl de 50 m	rl de 100 m	rl de 100 m
ROB-BLA-100	blanc - 100 µ	1000 mm	2,62	2,50	2,38	2,38
ROB-BLA-150		1500 mm	3,92	3,74	3,56	2,38
ROB-JAU-100	jaune fluo - 100 µ	1000 mm	2,88	2,75	2,62	2,62
ROB-JAU-150		1500 mm	4,32	4,13	3,92	2,62
			Prix/ml			Prix/m <sup>2</sup>

## ACCESSOIRES POUR BANDEROLES

### SANDOW BLANC



- Polyéthylène élastique
- Blanc
- Ø 6 mm

Référence	Longueur	Prix
<b>SANDOW-B-25</b>	rl de 25 m	<b>26,65</b>
<b>SANDOW-B-50</b>	rl de 50 m	<b>50,38</b>
<b>SANDOW-B-100</b>	rl de 100 m	<b>92,95</b>

### SANDOW NOIR



- Polyéthylène élastique
- Noir
- Ø 6 mm

Référence	Longueur	Prix
<b>SANDOW-N-25</b>	rl de 25 m	<b>30,55</b>
<b>SANDOW-N-50</b>	rl de 50 m	<b>56,88</b>
<b>SANDOW-N-100</b>	rl de 100 m	<b>105,95</b>

### TENDEUR PENTA



Sandow avec butée 1/4 de tour pour glisser dans l'œillet

- Sandow Ø 5 mm
- Pour œillets Ø 11 mm minimum

Référence	Longueur	Prix
<b>TEND-18</b>	180 mm	<b>0,94</b>
<b>TEND-22</b>	220 mm	<b>1,07</b>
<b>TEND-26</b>	260 mm	<b>1,17</b>
<b>TEND-30</b>	300 mm	<b>1,22</b>
<b>TEND-40</b>	400 mm	<b>1,30</b>
<b>TEND-50</b>	500 mm	<b>1,50</b>

### SANDOW CROCHET



- Sandow Ø 8 mm
- **TEND-01** : crochet métal plastifié 500 mm
- **TEND-02** : crochet métal plastifié 260 mm + finition quart de tour
- Pour œillets Ø 15 mm

Référence	Désignation	Prix
<b>TEND-01</b>	crochet + sandow simple	<b>1,27</b>
<b>TEND-02</b>	crochet + 1/4 de tour	<b>1,43</b>

### TENDEUR BOULE



x 20 pièces

- Tendeur boule Ø 27 mm
- Sandow Ø 4 mm
- Vendu par 20 pièces de la même couleur

Référence	Désignation	Prix
<b>CN-004</b>	blanc	<b>9,36</b>
<b>CN-005</b>	noir	<b>10,14</b>

### SANDOW



**nouveau!**

x 25 pièces

- Tendeur crochet plastique
- Sandow Ø 4 mm
- Vendu par 25 pièces de la même couleur

Référence	Désignation	Prix
<b>SFB-WH</b>	blanc	<b>13,98</b>
<b>SFB-BK</b>	noir	<b>13,98</b>

### TENDEUR CROCHET



x 50 pièces

- Tendeur crochet 40 mm
- Sandow Ø 4 mm
- Vendu par 50 pièces de la même couleur

Référence	Désignation	Prix
<b>CN-002</b>	blanc	<b>27,30</b>
<b>CN-003</b>	noir	<b>27,30</b>

### DRISSE



- Corde blanche
- Ø 6 mm

Référence	Longueur	Prix
<b>DRISSE-25</b>	rl de 25 m	<b>24,05</b>
<b>DRISSE-50</b>	rl de 50 m	<b>42,90</b>
<b>DRISSE-100</b>	rl de 100 m	<b>84,50</b>

### TOURILLON BOIS



- Tourillon en bois
- Ø 20 mm
- Pour lester les bâches

Référence	Longueur	Prix
<b>T-BOIS-1</b>	1000 mm	<b>3,38</b>
<b>T-BOIS-2</b>	2000 mm	<b>6,76</b>

### PASTILLE DOUBLE



x 730 pièces

- Pastilles transparentes en rouleau
- À plier sur le rebord des bâches
- Dimensions (l x L):  
34 x 68 mm (déplié)  
34 x 34 mm (une fois posé)

Référence	Conditionnement	Prix
<b>PASTILLE-DOUBLE</b>	730 pièces	<b>137,80</b>

### RENFORTS ŒILLETS



x 250 pièces

- Renforts adhésifs transparents en PVC de 600 µ
- Traités anti-UV
- Ø 40 mm
- À placer avant la pose de l'œillet

Référence	Conditionnement	Prix
<b>PASTILLE-40</b>	250 pièces	<b>63,70</b>

### ŒILLET RAPIDE



- S'adapte sur tous types de bâches
- Permet d'agripper les coins sans les percer

Référence	Prix
<b>ŒILLET-RAPIDE</b>	<b>0,65</b>



## PEINTURE ACRYLIQUE

Référence	Désignation	Teinte	Tube 118 ml	Pot 400 ml	Pot 900 ml	Référence	Désignation	Teinte	Tube 118 ml	Pot 400 ml	Pot 900 ml
LIQ-VERNIS-B	liquitex vernis brillant 473 ml			26,33		LIQ-416	liquitex jaune de mars			16,25	27,95
LIQ-VERNIS-M	liquitex vernis mat 946 ml				40,40	LIQ-420	liquitex bleu primaire			16,25	27,95
LIQ-114	liquitex magenta			16,25		LIQ-432	liquitex blanc de titane			16,25	27,95
LIQ-115	liquitex violet foncé		6,49			LIQ-470	liquitex bleu ceruleum			16,25	27,95
LIQ-116	liquitex alizarine cramoisie		6,49		27,95	LIQ-500	liquitex magenta moyen		6,49		
LIQ-127	liquitex terre sienne brulée			16,25		LIQ-510	liquitex rouge cad clair			16,25	
LIQ-128	liquitex terre d'ombre brulée			16,25	27,95	LIQ-530	liquitex jaune bronze		6,49		
LIQ-151	liquitex rouge cad moyen			16,25	27,95	LIQ-590	liquitex pourpre brillant		6,49		
LIQ-160	liquitex jaune cad clair			16,25		LIQ-599	liquitex gris neutre		6,49		
LIQ-161	liquitex jaune cad moyen			16,25	27,95	LIQ-601	liquitex jaune de naple		6,49		
LIQ-163	liquitex jaune cad foncé		6,49			LIQ-660	liquitex vert eau éclat			16,25	
LIQ-170	liquitex bleu cobalt			16,25		LIQ-680	liquitex pourpre clair		6,49		
LIQ-186	liquitex pourpre			16,25		LIQ-720	liquitex orange			16,25	
LIQ-224	liquitex vert hooker		6,49			LIQ-770	liquitex bleu clair		6,49		
LIQ-234	liquitex or		6,49			LIQ-810	liquitex rose portrait		6,49		
LIQ-236	liquitex argent		6,49			LIQ-840	liquitex vert / jaune		6,49		
LIQ-244	liquitex noir d'ivoire			16,25	27,95						
LIQ-276	liquitex noir de mars		6,49								
LIQ-292	liquitex rouge naphthol		6,49								
LIQ-311	liquitex rouge cad foncé			16,25							
LIQ-312	liquitex vert fixe clair			16,25	27,95						
LIQ-316	liquitex bleu phtalocyan			16,25	27,95						
LIQ-317	liquitex vert phtalocyan			16,25	27,95						
LIQ-330	liquitex terre de sienne			16,25	27,95						
LIQ-331	liquitex terre d'ombre		6,49								
LIQ-335	liquitex rouge de mars		6,49								
LIQ-350	liquitex vert foncé		6,49								
LIQ-380	liquitex outremer foncé			16,25	27,95						
LIQ-391	liquitex violet prismatique		6,49								
LIQ-410	liquitex jaune primaire			16,25	27,95						
LIQ-415	liquitex rouge primaire			16,25	27,95						

Référence	Désignation	Teinte	Spray 400 ml
SPRAY-0114	liquitex magenta quinacridone		10,74
SPRAY-0166	liquitex vert oxyde		10,74
SPRAY-0237	liquitex or antique		12,53
SPRAY-0239	liquitex argent riche		12,53
SPRAY-0320	liquitex bleu de prusse		10,74
SPRAY-0790	liquitex violet clair		10,74
SPRAY-0337	liquitex carbone black		10,74
SPRAY-0432	liquitex blanc titane		10,74
SPRAY-3381	liquitex bleu cobalt 3		10,74
SPRAY-3599	liquitex gris foncé neutre 3		10,74
SPRAY-5151	liquitex rouge cadmium		10,74
SPRAY-5599	liquitex gris souris neutre 5		10,74
SPRAY-6381	liquitex bleu cobalt 6		10,74
SPRAY-7331	liquitex terre d'ombre nat. 7		10,74

Peinture dotée d'un fort pouvoir couvrant. Utilisable sur de multiples supports : décors, lambrequins, toiles, cartons ...



## PETITS ROULEAUX

### MONTURE ET ROULEAU



- Monture livrée avec un rouleau en mousse
- Largeur 110 mm

Référence **MONTURE** Prix **3,87**

### ROULEAUX



- Rouleau en mousse ou laine
- Largeur 110 mm

Référence	Désignation	Prix
<b>MANCHON</b>	mousse bords ronds	<b>1,56</b>
<b>MANCHON-4875</b>	mousse bords droits	<b>1,56</b>
<b>4550-110</b>	laine bords droits	<b>1,69</b>

## PEINTURE P.V.C. FINCKH



### Descriptif

Les peintures FINCKH à séchage très rapide et à l'aspect brillant, sont formulées pour tous supports (P.V.C. rigides, souples, adhésifs, vinyliques et plus

spécialement pour les bâches plastique). Elles ont un excellent pouvoir couvrant, résistent aux intempéries et ne prennent pas la salissure à l'usure. Après séchage, ces encres ne collent pas.

### Diluant

Utiliser le diluant spécialement étudié pour ces peintures.

- au pinceau ou au rouleau : diluant retardateur ou diluant pistolet
- au pistolet : uniquement diluant pistolet.

### Miscibilité et résistance

Toutes les teintes sont miscibles entre elles. Les couleurs ont une très bonne résistance à la lumière et aux intempéries. Cette résistance varie selon le lieu d'exposition et l'épaisseur de la couche.

### Indications de sécurité

- Nocif par ingestion, inhalation, contact avec la peau et les yeux
- Ne pas respirer les vapeurs
- En cas de ventilation insuffisante, porter un appareil respiratoire approprié
- Conserver hors de la portée des enfants
- Ne pas jeter les résidus à l'égout.

### Spécificités

- Conditionnement : 1 kg
- Rendement : 7 à 9 m<sup>2</sup> par pot et par couche, suivant le support
- Temps de séchage : 40 à 60 minutes
- Dilution : en sérigraphie ou rouleau : 10 % - au pistolet : 40 %



### Pochoir recommandé

810 S page 12

Référence	Réf. RAL	Coloris (FR)	Coloris (DE)	Réf. Coloris	Prix au kg
FINCKH-717001	1016	citron	zitrone	01	91,00
FINCKH-717002		jaune clair	gelb hell	02	91,00
FINCKH-717003		jaune moyen	gelb mittel	03	91,00
FINCKH-717004		jaune d'or	goldgelb	04	91,00
FINCKH-717005		orange clair	orange gelblich	05	91,00
FINCKH-717006	2004	orange	orange	06	91,00
FINCKH-717007		rouge orangé	zinnober	07	91,00
FINCKH-717008	3020	rouge vermillon	mohnroot	08	91,00
FINCKH-717009		rouge vif	dunkelrot	09	91,00
FINCKH-717010		rouge feu	karmin	10	91,00
FINCKH-717011	4010	magenta	magenta	11	68,25
FINCKH-717012		violet rouge	violett rötlich	12	68,25
FINCKH-717013		violet bleu	violett bläulich	13	68,25
FINCKH-717014		bleu marine	blau roetl	14	68,25
FINCKH-717015		bleu roi	blau dunkel	15	68,25
FINCKH-717016		bleu reflex	blau ultramarin	16	68,25
FINCKH-717017	5015	bleu azur	blau	17	68,25
FINCKH-717018		bleu cobalt	blau cobalt	18	68,25
FINCKH-717019		bleu vert	blau-grün	19	68,25
FINCKH-717020	5018	turquoise	blau türkis	20	68,25
FINCKH-717021		vert tilleul	reseda	21	91,00
FINCKH-717022		vert clair	gruen mittel	22	91,00
FINCKH-717023	6032	vert d'herbe	gruen blaueul	23	91,00
FINCKH-717024	6002	vert foncé	gruen dunkel	24	91,00
FINCKH-717025		ocre jaune	-	25	91,00
FINCKH-717026	8004	brun clair	braun hell	26	91,00
FINCKH-717027		brun foncé	braun dunkel	27	91,00
FINCKH-717028	9005	noir	schwarz	28	66,30
FINCKH-717029	9003	blanc	weiss	29	66,30
FINCKH-717030	9006	argent	silber	30	78,00
FINCKH-717031		or	gold	31	78,00

## DILUANTS ET VERNIS

### SG-100

- Diluant retardateur



Référence	1 kg	5 kg
700010	46,80	-
700010-5	-	198,25

### SG-300

- Diluant

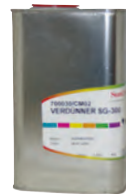

Référence	1 kg	5 kg
700030	42,25	-
700030-5	-	182,00

### K-810

- Diluant pistolet



Référence	1 kg	5 kg
700081	37,50	-
700081-5	-	149,50

### VERNIS FINCKH

- Vernis incolore
- PVC rigide ou souple



Référence	1 kg
733042	61,10

**BROSSES ET PINCEAUX - pour la réalisation de décors**

**355LC**



- Brosse à lettres, carrée en pure marte pour aplats et apports de matière en épaisseur
- Pour peindre les lettres dans un décor

N°	4	6	8	10	12	14	16	18	20
Prix	8,45	9,65	11,83	14,95	24,02	30,55	46,35	69,65	86,59

**1005PV**



- Brosse à lettres biseautée en pure marte pour aplats et apports de matière en épaisseur
- Pour peindre les lettres dans un décor

N°	2	4	6	8	10	12	14	16
Prix	4,13	4,26	4,43	4,62	5,06	5,41	5,86	6,83

**1110-PL**



- Brosse à patiner pour un effet de texture ou pour patiner des moulures
- Dimensions : 210 x 45 mm
- Longueur poil : 70 mm

N°	70
Prix	26,65

**375PL**



- Spalter en soie pour faire des moirés ou stries, tirer et adoucir les glacis pour les couches de fonds, vernis et grands aplats

N°	40	60	100
Prix	5,90	7,51	14,08

**7624-BB**



- Brosse madeleine
- Pour travail sur une matière dense et pour faire des raccords dans un décor

N°	6	8	10	12	14	16	18	20	22
Prix	2,77	2,98	3,04	3,39	3,58	3,87	4,49	5,66	7,66

**6795RB**



- Brosse à recharger en soie, bout rond bombé pour le blaireutage et le travail des fonds
- Pour faire ressortir les moulures, les ornements et faire des contrastes

N°	2	4	6	8	10	12
Prix	1,43	1,46	1,59	1,83	2,25	2,64

**209FP**



- Brosse à marbrer en soie avec ligature métal
- Pour des traits fins et continus afin d'imiter le marbre

N°	6	8	10
Prix	7,15	7,18	7,25

**685RO**



- Brosse pouce soie
- Ronde bout pointu
- Virole acier cuivré

N°	0	2	4	5	6	8
Prix	8,05	8,13	12,30	13,31	15,02	18,38

**224-FL**



- Brosse en marte ronde à poils longs
- Pour les contours et traits fins
- Pour les maquettes, retouches, restaurations et travaux à l'encre de chine

N°	2	4	6	8	10	12	14	16
Prix	5,90	5,97	6,53	7,42	10,17	13,96	19,58	30,19

**389PL**



- Spalter blaireau
- Pour un rendu de surface comme au pistolet, pour faire des moirés ou spaltés ainsi que pour les couches de fonds et vernis

N°	40	60
Prix	32,18	50,26

**7122-CC**



- Brosse plate carrée en soie douce
- Pour les retouches et la réalisation de tableaux

N°	2	4	6	8	10	12	16	20
Prix	3,87	4,02	4,20	4,26	4,51	4,82	7,57	9,55

**159CC**



- Brosse en marte plate carrée
- Pour les travaux en épaisseur

N°	8	12	16
Prix	9,39	16,09	25,69



## BIBLIOTHÈQUES D'IMAGES ET NUANCIERS

## CAR SPÉCIAL



Version 26 : 2019-2020

- C'est l'outil indispensable pour le marquage professionnel de véhicules. Vous disposerez de tous les véhicules actuels à l'échelle précise avec vues de face, de côté et de dessus.
- **Nouvelle version 2020 :**  
plus de 8800 silhouettes disponibles
- **Deux possibilités :**
  - **CAR-SPECIAL :** version avec DVD et livre. En plus de votre pack, vous recevrez un login et mot de passe pour télécharger jusqu'au 15 septembre 2020
  - **CAR-ONLINE :** version en ligne. Vous recevrez dans les 24/48h après votre commande un login et un mot de passe valable 1 an à la date de votre commande.
- **Les plus :**
  - Logiciel 3D pour une présentation très professionnelle de vos réalisations. Disponible en quelques clics !
  - Possibilité de télécharger gratuitement + de 1200 illustrations pour mettre en page vos réalisations
- **La découpe des films pour vitres teintées n'est pas possible avec ce logiciel. La 3D n'est pas prise en compte pour les vitres.**

Référence	Désignation	Prix
<b>CAR-SPECIAL</b>	1 DVD + 1 livre	<b>478,80</b>
<b>MAJ-CAR</b>	mise à jour - 1 DVD + 1 livre	<b>214,80</b>
<b>CAR-ONLINE</b>	téléchargement en ligne	<b>358,80</b>
<b>MAJ-CAR-ONLINE</b>	mise à jour en ligne	<b>166,80</b>
<b>SILH-CARSPE</b>	silhouette à l'unité - téléchargement en ligne	<b>22,80</b>
<b>SILH-CARSPE-3D</b>	téléchargement en ligne	<b>58,80</b>

## BUTTERFLY CLOUD



Version en ligne

- Bibliothèque de cliparts
- 37 000 motifs vectorisés
- Abonnement annuel
- Manuel avec aperçus des motifs

Référence	Désignation	Prix
<b>BUTTERFLY</b>	abonnement	<b>477,60</b>
<b>MAJ-BUTTERFLY</b>	renouvellement	<b>298,80</b>

## NUANCIER RAL



- Collection RAL Classic
- 213 couleurs
- Il sert à sélectionner visuellement les teintes RAL

Référence	Prix
<b>EVENT-RAL</b>	<b>32,40</b>

## NUANCIER PANTONE FORMULA



- "Formula Guide"
- 2 éventails pour une sécurité dans le choix et la comparaison des couleurs - une finition couchée et non couchée

Référence	Prix
<b>PANTONE-FORMULA</b>	<b>198,00</b>

## NUANCIER PANTONE BRIDGE



- "Color Bridge"
- Pour établir la correspondance entre les couleurs RVB, CMJN et Pantone

Référence	Prix
<b>PANTONE-BRIDGE</b>	<b>228,00</b>

## NUANCIERS FILMS DE DÉCOUPE



- Retrouvez les nuanciers numériques ORACAL pour Illustrator, CorelDraw, Freehand et Unilet sur le site [www.orafol.com](http://www.orafol.com) - rubrique Assistance

Référence	Films	Prix	Référence	Films	Prix
<b>EVENT-451</b>	451-631-6510-7510-8300	<b>6,00</b>	<b>EVENT-80</b>	série 80	<b>6,00</b>
<b>EVENT-551</b>	série 551	<b>6,00</b>	<b>EVENT-100</b>	série 100	<b>8,40</b>
<b>EVENT-651</b>	série 651	<b>6,00</b>	<b>EVENT-2080</b>	série 2080	<b>30,00</b>
<b>EVENT-751</b>	série 751	<b>6,00</b>	<b>EVENT-SOLAIRE</b>	films solaires	<b>10,80</b>
<b>EVENT-951</b>	série 951	<b>6,00</b>	<b>EVENT-DESIGN</b>	films design dépolis, blancs & noirs	<b>12,00</b>
<b>EVENT-970</b>	série 970	<b>9,60</b>	<b>EVENT-DINOC-SDAG</b>	films DI-NOC sur stock	<b>18,00</b>
<b>EVENT-975</b>	975 carbone et texture	<b>9,60</b>	<b>NUANCIER-FASARA / EVENT-DINOC</b>	complet	<b>31,20</b>
<b>EVENT-8500</b>	8500-8800	<b>6,00</b>	<b>NUANCIER-COVER</b>	films D-COVER	<b>17,25</b>

## MODULES LEDS - pour lettrages et caissons lumineux

### MODULE 1 LED



Angle 170° - avec polarité

- Capsule diffusante
- 12V - 1,5W
- Angle de diffusion de la lumière 170°
- Module adhésif
- IP68 résistant à l'humidité
- Résistance aux températures de -20 à +60°C
- Dimensions: 20 (L) x 23 (l) x 7 (h) mm
- Durée de vie: 55 000 heures

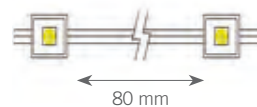

Référence	Désignation	Intensité lumineuse (mcd)	Prix/unité	Prix/100 pièces
<b>LED-Z1U-W</b>	1 LED - blanc	21 000	<b>0,91</b>	<b>0,87</b>

### MODULE 3 LEDS



RoHS CE

Angle 160° - sans polarité

- Capsule diffusante
- 12V - 0,72W
- Angle de diffusion de la lumière 160°
- Module adhésif
- IP68 résistant à l'humidité
- Résistance aux températures de -20 à +60°C
- Dimensions: 68 (L) x 15 (l) x 8 (h) mm
- Durée de vie: 55 000 heures

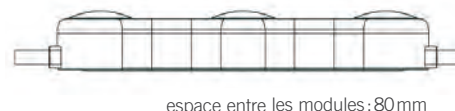

Référence	Désignation	Intensité lumineuse (mcd)	Prix/unité	Prix/200 pièces
<b>LED-C03-W160</b>	3 LEDS - blanc	21 000	<b>1,33</b>	<b>1,29</b>

### MODULE 3 LEDS



RoHS CE

Angle 125° - sans polarité

- Capsule diffusante
- 12V - 0,72W
- Angle de diffusion de la lumière 125°
- Module adhésif
- IP68 résistant à l'humidité
- Résistance aux températures de -20 à +60°C
- Dimensions: 68 (L) x 15 (l) x 8 (h) mm
- Durée de vie: 55 000 heures

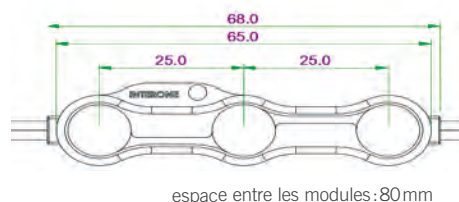

Référence	Désignation	Intensité lumineuse (mcd)	Prix/unité	Prix/200 pièces
<b>LED-C03-W</b>	3 LEDS - blanc	21 000	<b>1,33</b>	<b>1,29</b>
<b>LED-C03-R</b>	3 LEDS - rouge	6 000	<b>1,53</b>	<b>1,48</b>
<b>LED-C03-G</b>	3 LEDS - vert	12 000	<b>1,53</b>	<b>1,48</b>
<b>LED-C03-B</b>	3 LEDS - bleu	3 000	<b>1,53</b>	<b>1,48</b>

### MODULE 4 LEDS



Angle 140° - sans polarité

- Capsule diffusante
- 12V - 1,44W
- Angle de diffusion de la lumière 140°
- Module adhésif
- IP68 résistant à l'humidité
- Résistance aux températures de -20 à +60°C
- Dimensions: 43 (L) x 43 (l) x 7 (h) mm
- Durée de vie: 55 000 heures

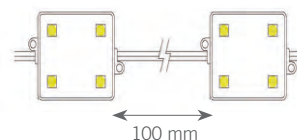

Référence	Désignation	Intensité lumineuse (mcd)	Prix/unité	Prix/100 pièces
<b>LED-Z4U-W</b>	4 LEDS - blanc	21 000	<b>1,48</b>	<b>1,40</b>

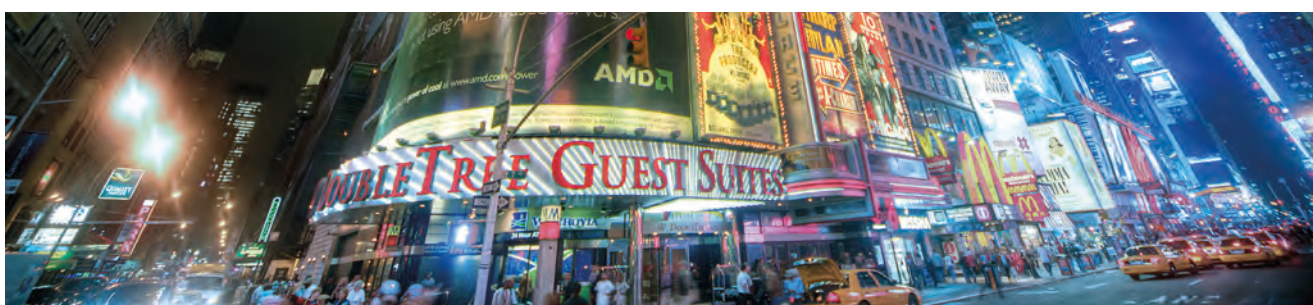

## MODULES LEDS - pour lettrages et caissons lumineux

### MODULE 3 LEDS



RoHS

Angle 125° - sans polarité

- Epoxy moulé
- 12V - 0,72W
- Angle de diffusion de la lumière 125°
- Module adhésif emboîtable
- IP68 résistant à l'humidité
- Résistance aux températures de -30 à +70°C
- Dimensions : 61 (L) x 10 (l) x 7 (h) mm
- Durée de vie : 55 000 heures

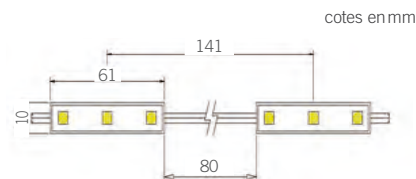

Référence	Désignation	Intensité lumineuse (mcd)	Prix/unité	Prix/300 pièces
<b>LED-E03-W</b>	3 LEDS - blanc	21 000	<b>1,14</b>	<b>1,11</b>

### MODULE 3 LEDS



RoHS

Compact - avec polarité

- Epoxy moulé
- 12V - 0,48W
- Angle de diffusion de la lumière 125°
- Module adhésif
- IP68 résistant à l'humidité
- Résistance aux températures de -30 à +70°C
- Dimensions : 29 (L) x 6 (l) x 5 (h) mm
- Durée de vie : 55 000 heures

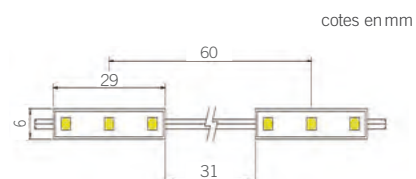

Référence	Désignation	Intensité lumineuse (mcd)	Prix/unité	Prix/500 pièces
<b>LED-Z03-W</b>	3 LEDS - blanc	13 500	<b>1,11</b>	<b>1,04</b>

### MODULE 1 MINI-LED



Mini-LED - avec polarité

- Capsule diffusante pour petit lettrage
- 12V - 0,24W
- Angle de diffusion de la lumière 160°
- Module adhésif
- IP68 résistant à l'humidité
- Résistance aux températures de -20 à +60°C
- Dimensions : 12 (L) x 8 (l) x 6 (h) mm
- Durée de vie : 55 000 heures

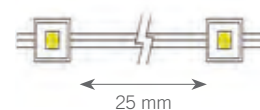

Référence	Désignation	Intensité lumineuse (mcd)	Prix/unité	Prix/100 pièces
<b>LED-Z1S-W</b>	1 LED - blanc	21 000	<b>0,94</b>	<b>0,88</b>

## TRANSFORMATEURS

### TRANSFORMATEURS



LED-WRT-60



LED-WRT-200

CE

- Transformateurs 220 volts / 12 volts
- À placer entre les LEDS et le secteur
- IP68 résistant à l'humidité
- Résistance aux températures de -40 à +50°C



Le transformateur dégage de la chaleur

Référence	Puissance utile	Dimensions (l x L x H)	Ampères	Prix/unité
<b>LED-WRT-60</b> (boîtier plastique)	42 W	42x170x38 mm	5,00	<b>29,90</b>
<b>LED-WRT-100</b> (boîtier métallique)	70 W	48x193x38 mm	7,10	<b>50,70</b>
<b>LED-WRT-150</b> (boîtier métallique)	105 W	57x212x43 mm	10,80	<b>63,70</b>
<b>LED-WRT-200</b> (boîtier métallique)	140 W	74x209x47 mm	13,30	<b>76,70</b>
<b>LED-WRT-300</b> (boîtier métallique)	210 W	74x248x47 mm	20,00	<b>89,70</b>

### INTERRUPTEUR POMPIER



- Dispositif basse tension de coupure d'urgence et de sectionnement manuel, bipolaire
- 230V - 2x 16 ampères avec lampe
- Obligatoire pour toute enseigne lumineuse installée depuis le 1<sup>er</sup> janvier 1999
- Conforme aux exigences des normes EN60669-1 (2000) et EN60669-2-6 (2012), imposant un système de verrouillage prévu pour empêcher la manoeuvre non intentionnelle de la position OFF (0) vers la position ON (1)

Référence	Désignation	Prix/unité
<b>INTER-POMPIER</b>	interrupteur pompier	<b>42,25</b>



## RUBANS LEDS - pour l'éclairage et la décoration

### RUBAN DE LEDS



Largeur 10 mm RoHS CE

- Ruban de LEDS adhésivé 12V
- Sécable tous les 50 mm
- Puissance 13,2 W/mètre
- Idéal pour l'éclairage urbain, éclairage des vitrines, étagères, mise en valeur de produits...
- IP68 résistant à l'humidité
- Utilisation intérieure ou extérieure

Référence	Désignation	Flux lumineux (lm)	Prix
<b>SMD-2835-PW</b>	<i>5 mètres - blanc pur</i>	1200	<b>35,10</b>

### RUBAN DE LEDS



Largeur 10 mm RoHS CE

- Ruban de LEDS adhésivé 12V
- Sécable tous les 50 mm
- Puissance 12 W/mètre
- Idéal pour l'éclairage urbain, éclairage des vitrines, étagères, mise en valeur de produits...
- IP68 résistant à l'humidité
- Utilisation intérieure ou extérieure
- À combiner avec un modulateur de couleurs

Référence	Désignation	Flux lumineux (lm)	Prix
<b>SMD-5050-RGB</b>	<i>5 mètres - rouge / vert / bleu</i>	1200	<b>48,10</b>

### MODULATEUR DE COULEURS



- Modulateur de couleurs 12V avec télécommande (pile fournie)
- Puissance 288 W
- Poids 0,285 Kg
- Dimensions : 125 (L) x 78 (l) x 28 (h) mm
- Réglage de la vitesse, de l'intensité et de la couleur

Référence	Désignation	Prix
<b>SMD-CT</b>	<i>modulateur et télécommande</i>	<b>29,90</b>

### RUBAN DE LEDS



Largeur 8 mm RoHS CE

- Ruban de LEDS adhésivé 12V
- Sécable tous les 50 mm
- Puissance 9 W/mètre
- Idéal pour l'éclairage des vitrines, étagères, mise en valeur de produits...
- IP33
- Utilisation intérieure

Référence	Désignation	Flux lumineux (lm)	Prix
<b>SMD-3528-PW</b>	<i>5 mètres - blanc pur</i>	840	<b>29,25</b>
<b>SMD-3528-R</b>	<i>5 mètres - rouge</i>	840	<b>29,25</b>
<b>SMD-3528-G</b>	<i>5 mètres - vert</i>	840	<b>29,25</b>
<b>SMD-3528-B</b>	<i>5 mètres - bleu</i>	840	<b>29,25</b>
<b>SMD-3528-Y</b>	<i>5 mètres - jaune</i>	840	<b>29,25</b>



# Fixation

Entretoises de fixation inox .....	104 - 105
Entretoises d'écartement, cache-vis, douilles ..	106 - 107
Accrochages et suspensions koulifix .....	108 - 109
Suspensions et accessoires .....	110 - 111
Aimants .....	111
Collage .....	112 - 113
Rubans techniques .....	115 - 130

© Atelier-121Dunze

## HY 4070 **LOCTITE**

- ▶ Colle structurale hybride
- ▶ Gel cyanoacrylate / acrylique transparent
- ▶ Résistante à la température et à l'humidité

Retrouvez ce produit p. 113





## ENTRETOISES INOX

## FLORENZ



- Tête plate
- Perçage de la plaque 11 mm
- Serrage sur le côté par vis BTR (2 mm)

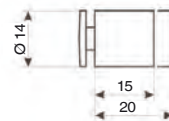

Ø ext.  
14 mm

Référence	Écartement du mur	Épaisseur plaque	Prix
FLORENZ-15/1-6	15 mm	1 à 6 mm	3,12
FLORENZ-15/8-12	15 mm	8 à 12 mm	3,24
FLORENZ-20/1-12	20 mm	1 à 12 mm	3,36
BERLIN-15/5-10-316	15 mm	5 à 10 mm (lieux humides)	4,20

BERLIN Idéal SPA

## ROM



- Tête bombée
- Perçage de la plaque 11 mm
- Serrage sur le côté par vis BTR (2 mm)

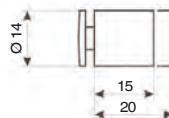

Ø ext.  
14 mm

Référence	Écartement du mur	Épaisseur plaque	Prix
ROM-15/1-6	15 mm	1 à 6 mm	3,00
ROM-15/8-12	15 mm	8 à 12 mm	3,12
ROM-20/1-12	20 mm	1 à 12 mm	3,24

## ST-PETERSBOURG



- Tête plate
- Perçage de la plaque 11 mm
- Serrage par vissage à gauche

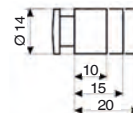

Ø ext.  
14 mm

Référence	Écartement du mur	Épaisseur plaque	Prix
STPETER-10/3-8	10 mm	3 à 8 mm	3,18
STPETER-15/3-12	15 mm	3 à 12 mm	3,24
STPETER-20/3-12	20 mm	3 à 12 mm	3,36

## MADRID



- Tête plate
- Perçage de la plaque de 11 à 14 mm
- Autorise la dilatation des plaques
- Serrage par vissage à gauche

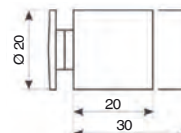

Ø ext.  
20 mm

Référence	Écartement du mur	Épaisseur plaque	Prix
MADRID-20	20 mm	3 à 18 mm	6,60
MADRID-30	30 mm	3 à 18 mm	7,20

## MÜNCHEN

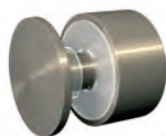

- Tête plate
- Perçage de la plaque de 20 mm
- Autorise la dilatation des plaques
- Serrage par vissage à gauche

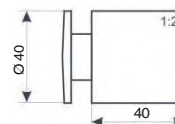

Ø ext.  
40 mm

Référence	Écartement du mur	Épaisseur plaque	Prix
MUNCHEN	40 mm	6 à 20 mm	27,72

## LIVERPOOL



- Tête plate carrée
- Perçage de la plaque 9 mm (LIVER-15/2-5) ou 12 mm (LIVER-25/2-10)
- Serrage sur le côté par vis BTR (2 mm : LIVER-15/2-5 ou 2,5 mm : LIVER-25/2-10)

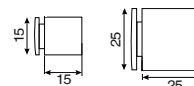

Ø ext.  
15 mm  
25 mm

Référence	Écartement du mur	Épaisseur plaque	Prix
LIVER-15/2-5	15 mm	2 à 5 mm	5,28
LIVER-25/2-10	25 mm	2 à 10 mm	10,74



## ENTRETOISES INOX

### LÜBECK



- Entretoise de fixation pour plaque à glisser
- Tête plate
- Serrage sur le côté par vis BTR (2 mm)
- Livrée avec 3 cales

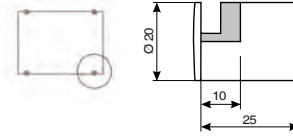

Ø ext.  
20 mm

Référence	Écartement du mur	Épaisseur plaque	Prix
<b>LÜBECK-25/4-8</b>	25 mm	4, 6 ou 8 mm	<b>10,86</b>

### PALERMO

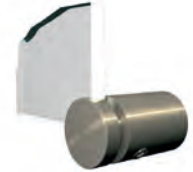

- Entretoise de fixation en coin
- Tête plate
- Serrage sur le côté par vis BTR (2 mm)

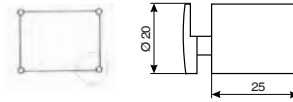

Ø ext.  
20 mm

Référence	Écartement du mur	Épaisseur plaque	Prix
<b>PALERMO-25/4-8</b>	25 mm	4 à 8 mm	<b>11,34</b>

### POZNAN

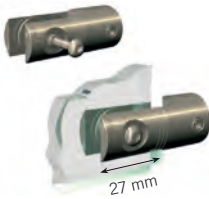

- Entretoise pour fixation drapeau (perpendiculaire au mur)
- Perçage de la plaque 5 mm
- Serrage sur le côté par vis BTR (2,5 mm)
- Possibilité de combinaison avec plaque de stabilisation **ATHEN**

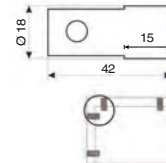

Ø ext.  
18 mm

Référence	Écartement du mur	Épaisseur plaque	Prix
<b>POZNAN</b>	15 mm	4 à 10 mm	<b>8,94</b>

## STABILISATION ET SUSPENSIONS - pour entretoises

### ATHEN



- Assure une meilleure fixation pour les plaques de dimensions importantes
- Ø 40 mm
- Possibilité de combinaison avec l'entretoise **POZNAN**

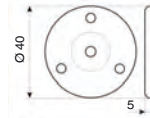

Ø ext.  
40 mm

Référence	Désignation	Prix
<b>ATHEN</b>	stabilisation	<b>9,66</b>

### OSLO / MARSEILLE

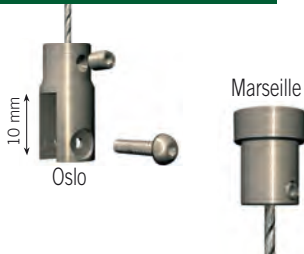

- OSLO :**
- Fixation 24 mm pour plaques
  - Pour plaques de 1 à 6 mm
  - Perçage de 4 à 5 mm
  - Serrage par vis BTR (2 mm)



- MARSEILLE :**
- Fixation 24 mm pour plafond
  - Hauteur 24 mm
  - Ø 11 mm
  - Serrage par vis BTR (2 mm)

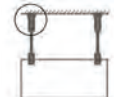

Référence	Désignation	Prix
<b>OSLO</b>	suspension plaque	<b>5,28</b>
<b>MARSEILLE</b>	suspension plafond	<b>4,62</b>
<b>CABLE-10</b>	câble de 10 m - Ø 1,5 mm	<b>15,60</b>

### FRANKFURT / PARIS

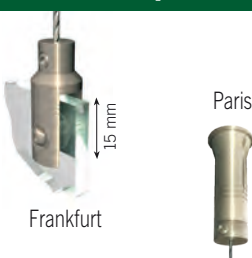

- FRANKFURT :**
- Fixation 42 mm pour plaques
  - Pour plaques de 3 à 10 mm
  - Perçage de 5 à 6 mm
  - Serrage par vis BTR (2,5 mm)



- PARIS :**
- Fixation 32 mm pour plafond
  - Hauteur 32 mm
  - Ø 12 mm
  - Serrage par vis BTR (2 mm)



Référence	Désignation	Prix
<b>FRANKFURT</b>	suspension plaque	<b>11,28</b>
<b>PARIS</b>	suspension plafond	<b>5,76</b>
<b>CABLE-10</b>	câble de 10 m - Ø 1,5 mm	<b>15,60</b>

## ENTRETOISES D'ÉCARTEMENT

### KIT ENTRETOISES



x 4 pièces

- Écartement 20 mm
- Épaisseur de la plaque 1 à 11 mm
- Ø du cache extérieur 15 mm
- Perçage de la plaque de 8 mm
- Livré avec vis, chevilles et clef BTR

Référence	Désignation	Prix
<b>FISSO-ALU</b>	aspect aluminium	<b>22,70</b>
<b>FISSO-CHROME</b>	laiton chromé	<b>19,20</b>

### KIT ENTRETOISES



x 4 pièces

- Écartement 20 mm (FISSO-DORE)
- Écartement 15 mm (FISSO-INOX)
- Épaisseur de la plaque 1 à 11 mm
- Ø du cache extérieur 15 mm
- Perçage de la plaque de 8 mm
- Livré avec vis, chevilles et clef BTR

Référence	Désignation	Prix
<b>FISSO-DORE</b>	laiton or	<b>23,82</b>
<b>FISSO-INOX</b>	inox	<b>27,00</b>

### ENTRETOISES



x 4 pièces

- Écartement 19 mm
- Épaisseur de la plaque 1 à 6 mm
- Ø du cache extérieur 13 mm
- Serrage par vissage à droite
- Perçage de la plaque 8 mm

Référence	Désignation	Prix/pièce
<b>CN-1319-CP</b>	laiton - chrome brillant	<b>1,80</b>
<b>CN-1319-SS</b>	laiton - argent satiné	<b>2,00</b>
<b>CA-1319-CP</b>	aluminium - chrome brillant	<b>1,66</b>
<b>CA-1319-ST</b>	aluminium - argent satiné	<b>1,37</b>

- Écartement 19 mm
- Épaisseur de la plaque 1 à 6 mm
- Ø du cache extérieur 19 mm
- Serrage par vissage à droite
- Perçage de la plaque 10 mm

Référence	Désignation	Prix/pièce
<b>CN-1919-CP</b>	laiton - chrome brillant	<b>2,75</b>
<b>CN-1919-SS</b>	laiton - argent satiné	<b>2,93</b>
<b>CA-1919-CP</b>	aluminium - chrome brillant	<b>2,45</b>
<b>CA-1919-ST</b>	aluminium - argent satiné	<b>2,23</b>

## CACHE-VIS

### MÉTAL POINTU



x 25 pièces

- Cache-vis Ø 12 mm
- Pour vis Ø maxi 3,5 mm
- Tête de vis Ø 8 mm

Référence	Désignation	Prix
<b>1002</b>	laiton poli	<b>16,32</b>
<b>1003</b>	inox	<b>46,80</b>
<b>1004</b>	chrome	<b>21,72</b>
<b>1005</b>	aluminium	<b>33,42</b>

- Cache-vis Ø 16 mm
- Pour vis Ø maxi 4 mm
- Tête de vis Ø 11 mm

Référence	Désignation	Prix
<b>1006</b>	laiton poli	<b>22,27</b>
<b>1007</b>	inox	<b>50,16</b>
<b>1008</b>	chrome	<b>29,52</b>
<b>1009</b>	aluminium	<b>40,68</b>

- Cache-vis Ø 18 mm
- Pour vis Ø maxi 6 mm
- Tête de vis Ø 14 mm

Référence	Désignation	Prix
<b>1010</b>	laiton poli	<b>28,44</b>
<b>1011</b>	inox	<b>55,14</b>
<b>1012</b>	chrome	<b>34,02</b>
<b>1013</b>	aluminium	<b>46,44</b>

### MÉTAL PLAT



x 25 pièces

- Cache-vis Ø 12 mm
- Pour vis Ø maxi 3,5 mm
- Tête de vis Ø 8 mm

Référence	Désignation	Prix
<b>1052</b>	laiton poli	<b>16,32</b>
<b>1053</b>	inox	<b>46,80</b>
<b>1054</b>	chrome	<b>21,72</b>
<b>1055</b>	aluminium	<b>33,42</b>

- Cache-vis Ø 16 mm
- Pour vis Ø maxi 4 mm
- Tête de vis Ø 11 mm

Référence	Désignation	Prix
<b>1056</b>	laiton poli	<b>22,27</b>
<b>1057</b>	inox	<b>50,16</b>
<b>1058</b>	chrome	<b>29,52</b>
<b>1059</b>	aluminium	<b>40,68</b>

- Cache-vis Ø 18 mm
- Pour vis Ø maxi 6 mm
- Tête de vis Ø 14 mm

Référence	Désignation	Prix
<b>1060</b>	laiton poli	<b>28,44</b>
<b>1061</b>	inox	<b>55,14</b>
<b>1062</b>	chrome	<b>34,02</b>
<b>1063</b>	aluminium	<b>46,44</b>

### PLASTIQUE



x 100 pièces

- Cache-vis Ø 12 mm
- Épaisseur 5 mm
- Pour vis Ø maxi 4 mm
- Tête de vis Ø 8 mm

Référence	Désignation	Prix
<b>CACHE-VIS-NOI</b>	noir	<b>18,12</b>
<b>CACHE-VIS-BLA</b>	blanc	<b>18,12</b>

### FISSO-MICRO



x 8 pièces

- Diamètre 15 mm
- Épaisseur 5 mm
- Livré avec vis et chevilles
- Tête de vis Ø 10 mm

Référence	Désignation	Prix
<b>FISSO-MICRO-OR</b>	or	<b>28,20</b>
<b>FISSO-MICRO-CHROME</b>	chrome	<b>23,22</b>
<b>FISSO-MICRO-ALU</b>	alu	<b>26,60</b>

## DOUILLES D'ÉCARTEMENT

### RODYHULS

- Douilles en inox ou polycarbonate

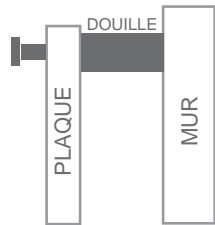

x 100 pièces

Écartement	Référence	Prix	Référence	Prix	Référence	Prix	Référence	Prix
5 mm			<b>RODY-000-05</b>	<b>25,20</b>				
10 mm	<b>RODY-090-10</b>	<b>57,36</b>	<b>RODY-000-10</b>	<b>28,56</b>	<b>RODY-010-10</b>	<b>28,56</b>	<b>3400</b>	<b>28,56</b>
15 mm	<b>RODY-090-15</b>	<b>61,08</b>	<b>RODY-000-15</b>	<b>31,20</b>				
20 mm	<b>RODY-090-20</b>	<b>64,44</b>	<b>RODY-000-20</b>	<b>31,44</b>	<b>RODY-010-20</b>	<b>31,68</b>	<b>3420</b>	<b>37,56</b>
30 mm	<b>RODY-090-30</b>	<b>88,80</b>	<b>RODY-000-30</b>	<b>33,60</b>	<b>RODY-010-30</b>	<b>33,48</b>	<b>3460</b>	<b>42,00</b>
40 mm			<b>RODY-000-40</b>	<b>37,20</b>	<b>RODY-010-40</b>	<b>37,20</b>		

## FIXATION POUR LETTRES DÉCOUPÉES

### ENTRETOISES D'ÉCARTEMENT

- Entretoises en PVC
- Côté femelle à visser, disponible en blanc ou noir
- Côté mâle à coller ou à visser, uniquement en transparent

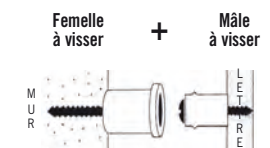
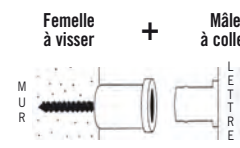

x 250 pièces

FEMELLES À VISSER (blanc ou noir)						MÂLES À COLLER (transparent)			MÂLES À VISSER (transparent)		
Réf.	Coloris	Longueur	Ø	Écartement (F+M)	Prix	Réf.	Épaisseur	Prix	Réf.	Épaisseur	Prix
<b>2023</b> (1)		13 mm	15 mm	15 ou 13 mm	<b>43,20</b>	<b>2022</b> (1)	2 mm	<b>38,40</b>	<b>2029</b> (1)	0 mm	<b>54,00</b>
<b>2024</b> (1)		13 mm	15 mm	15 ou 13 mm	<b>43,20</b>						
<b>2043</b> (2)		17 mm	18 mm	20 ou 17 mm	<b>43,20</b>	<b>2042</b> (2)	3 mm	<b>43,20</b>	<b>2049</b> (2)	0 mm	<b>56,40</b>
<b>2044</b> (2)		17 mm	18 mm	20 ou 17 mm	<b>43,20</b>						
<b>2053</b> (3)		21 mm	20 mm	24 ou 21 mm	<b>43,20</b>	<b>2052</b> (3)	3 mm	<b>43,20</b>	<b>2059</b> (3)	0 mm	<b>56,40</b>
<b>2054</b> (3)		21 mm	20 mm	24 ou 21 mm	<b>43,20</b>						
<b>2063</b> (4)		27 mm	20 mm	30 mm	<b>79,20</b>	<b>2062</b> (4)	3 mm	<b>43,20</b>		-	

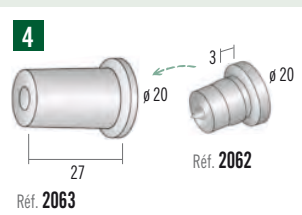
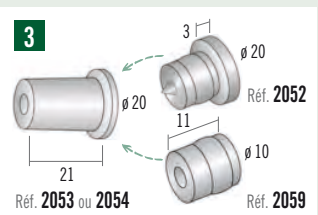
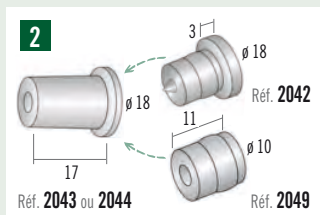
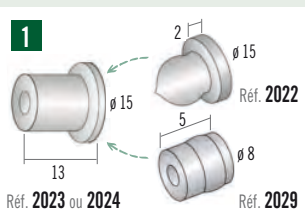

Pour le collage PVC/PVC : colle cyanoacrylate

Page 113

Pour le collage PVC/ALU : colle bi-composante

### OVAL-FIX

- Entretoises en PVC
- Écartement 22 mm
- Côté femelle à visser, côté mâle à coller



x 250 pièces

Référence	Désignation	Prix
<b>2080</b>	<i>oval-fix</i>	<b>96,00</b>





## ACCROCHAGES ET SUSPENSIONS - système koulifix

**i** Qu'est-ce que *koulifix* ?

Système de blocage conique avec billes permettant le verrouillage d'un câble acier. Plus la tension ou le poids est important, plus le système se sécurise.

Débloquage aisé de celui-ci par pression sur le piston dépassant des différentes pièces équipées avec le système koulifix.

**Simplicité - efficacité - rapidité !**

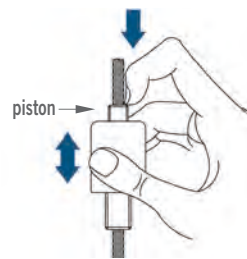

**RT-1010**

- Système de fixation pour faux plafond
- Pour rail de 24 à 26 mm
- Facile à monter
- Charge 20 kg - filetage M6
- À combiner avec **RT-1030**

Référence	x 1 p	x 10 p
<b>RT-1010</b>	<b>3,16</b>	<b>2,77</b>

Câble non fourni

**RT-1030**

- Fixation plafond à combiner avec l'article **RT-1010**
- Longueur 20 mm - Ø 8 mm
- Filetage M6
- Câbles RT-1054, RT-1055, RT-1056

Référence	x 1 p	x 10 p
<b>RT-1030</b>	<b>1,26</b>	<b>1,10</b>

Câble non fourni

**RT-1020**

- Système de fixation pour faux plafond
- Pour rail de 24 à 26 mm
- Facile à monter
- Charge 25 kg
- Câbles RT-1054, RT-1055, RT-1056

Référence	x 1 p	x 10 p
<b>RT-1020</b>	<b>2,40</b>	<b>2,10</b>

Câble non fourni

**CÂBLES**

- Câble Ø 1,5 mm
- Boule moulée Ø 4 mm
- Bout étamé

Référence	Longueur	x 1 p
<b>RT-1054</b>	1 m	<b>2,28</b>
<b>RT-1055</b>	2 m	<b>3,40</b>
<b>RT-1056</b>	3 m	<b>4,51</b>

**RT-1040**

- Fixation plafond en 2 parties
- Longueur 14 mm - Ø 9 mm
- Filetage M6
- Câbles RT-1054, RT-1055, RT-1056

Référence	x 1 p	x 10 p
<b>RT-1040</b>	<b>3,28</b>	<b>2,88</b>

Câble non fourni

**RT-1200 / 1210**

- Système koulifix
- Système de platine
- Glissière longueur max. 3 m

Référence	Désignation	x 1 p	x 10 p
<b>RT-1200</b>	platine	<b>10,96</b>	<b>9,65</b>
<b>RT-1210</b>	glissière	<b>24CHF / le mètre</b>	

Câble non fourni

**RT-1060**

- Système koulifix
- Fixation arrière pour plaque ou tableau
- Pour câble jusqu'à Ø 1,5 mm

Référence	x 1 p	x 10 p
<b>RT-1060</b>	<b>6,68</b>	<b>5,88</b>

Câble et vis non fournis

**RT-1070**

- Système koulifix
- Fourche avec vis
- Pour plaque jusqu'à 6 mm d'épaisseur

Référence	x 1 p	x 10 p
<b>RT-1070</b>	<b>10,33</b>	<b>9,10</b>

Câble non fourni

**RT-1080**

- Système koulifix
- Crochet de sécurité
- Dispositif anti décrochage

Référence	x 1 p	x 10 p
<b>RT-1080</b>	<b>7,81</b>	<b>6,88</b>

Câble non fourni

**RT-1090**

- Système koulifix
- Fourche avec goupille de sécurité
- Longueur 45 mm - Ø 10 mm
- Pour plaque jusqu'à 5 mm d'épaisseur

Référence	x 1 p	x 10 p
<b>RT-1090</b>	<b>9,32</b>	<b>8,21</b>

Câble non fourni

## ACCROCHAGES ET SUSPENSIONS - système koulifix

### RT-1100

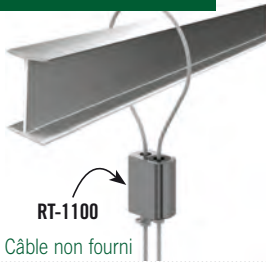

- Système koulifix double
- Permet la création d'une boucle coulissante

Référence	x 1 p	x 10 p
RT-1100	12,48	10,98

Câble non fourni

### RT-1111 / 1112



- Câble Ø 1,5 mm
- Boucle manchonnée
- Bout étamé

Référence	Longueur	x 1 p	x 10 p
RT-1111	1 m	2,44	2,23
RT-1112	2 m	3,52	3,23

### RT-1120



- Haubanage mural articulé supérieur
- Utilisation horizontale ou verticale
- À combiner avec RT-1121
- Câbles RT-1051, RT-1052, RT-1053

Référence	x 1 p	x 10 p
RT-1120	30,24	26,64

Câble non fourni

### RT-1140



- Haubanage vertical ou horizontal
- À combiner avec RT-1150
- Câbles RT-1051, RT-1052, RT-1053

Référence	x 1 p	x 10 p
RT-1140	16,38	14,42

Câble non fourni

### RT-1121



- Système koulifix
- Haubanage mural articulé inférieur
- Utilisation horizontale ou verticale
- À combiner avec RT-1120

Référence	x 1 p	x 10 p
RT-1121	28,80	25,92

Câble non fourni

### RT-1150



- Système koulifix
- Haubanage vertical ou horizontal
- À combiner avec RT-1140

Référence	x 1 p	x 10 p
RT-1150	17,64	15,48

Câble non fourni

### RT-1180



- Système koulifix
- Fixation latérale gauche
- Serrage de la plaque par vis
- Pour plaque jusqu'à 6 mm d'épaisseur

Référence	Désignation	x 1 p	x 10 p
RT-1180	côté gauche	9,83	8,65

Câble non fourni

### RT-1160



- Système koulifix
- Fixation latérale droite
- Serrage de la plaque par vis
- Pour plaque jusqu'à 6 mm d'épaisseur

Référence	Désignation	x 1 p	x 10 p
RT-1160	côté droit	9,83	8,65

Câble non fourni

### CÂBLES



- Câble Ø 1,5 mm
- Boule moulée Ø 6 mm
- Bout étamé

Référence	Longueur	x 1 p
RT-1051	1 m	2,28
RT-1052	2 m	3,40
RT-1053	3 m	4,51

### RT-1170

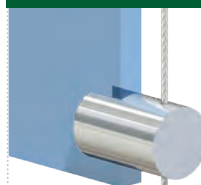

- Support d'affichage guide câble
- Pour plaque jusqu'à 6 mm d'épaisseur

Référence	x 1 p	x 10 p
RT-1170	8,82	7,76

Câble non fourni

### RT-1190



- Support magnétique
- Pour plaque jusqu'à 3,5 mm d'épaisseur

Référence	Désignation	x 1 p	x 10 p
RT-1190	lot de 2	19,66	17,32

Lot de 2

aimant néodyme

Câble non fourni

### RT-1191



- Support magnétique plafond permettant la suspension par câble
- Câbles RT-1051, RT-1052, RT-1053
- Charge maximale 800 gr

Référence	Désignation	x 1 p	x 10 p
RT-1191	lot de 2	16,32	14,38

Lot de 2

Câble non fourni

## SUSPENSIONS

### KL-50 / 100



- Serre-câble automatique
- **KL-50** pour câble Ø 1 mm
- **KL-100** pour câble Ø 1,5 à 2 mm

Référence	Charge maxi.	x 1 p	x 10 p
<b>KL-50</b>	10 kg	<b>2,21</b>	<b>2,04</b>
<b>KL-100</b>	50 kg	<b>2,50</b>	<b>2,30</b>

### ULG / ULS



- Câble avec platine de fixation
- Différentes longueurs
- Serre-câble **KL** inclus

Réf.	Long. - charge maxi.	x 1 p	x 10 p
<b>ULG-1</b>	1 m - 10 kg	<b>4,08</b>	<b>3,77</b>
<b>ULG-2</b>	2 m - 10 kg	<b>4,49</b>	<b>4,15</b>
<b>ULG-3</b>	3 m - 10 kg	<b>4,92</b>	<b>4,55</b>
<b>ULS-3</b>	3 m - 50 kg	<b>5,90</b>	<b>5,46</b>

### LEK



- Câble avec boucle manchonnée
- Différentes longueurs
- Serre-câble **KL** inclus

Réf.	Long. - charge maxi.	x 1 p	x 10 p
<b>LEK-1G</b>	1 m - 10 kg	<b>4,08</b>	<b>3,78</b>
<b>LEK-2G</b>	2 m - 10 kg	<b>4,49</b>	<b>4,15</b>
<b>LEK-3G</b>	3 m - 10 kg	<b>4,92</b>	<b>4,56</b>
<b>LEK-3S</b>	3 m - 45 kg	<b>5,90</b>	<b>5,46</b>

### GLG / GLS



- Câble avec crochet d'amarrage à fixer sur câble tendu
- Combinaison possible avec **CS**
- Serre-câble **KL** inclus

Réf.	Long. - charge maxi.	x 1 p	x 10 p
<b>GLG-2</b>	2 m - 10 kg	<b>7,92</b>	<b>7,52</b>
<b>GLG-3</b>	3 m - 10 kg	<b>8,40</b>	<b>7,98</b>
<b>GLS-3</b>	3 m - 35 kg	<b>9,36</b>	<b>8,88</b>



### ZLG / ZLS



- Câble avec boucle manchonnée pour noeud coulant
- Serre-câble **KL** inclus

Réf.	Long. - charge maxi.	x 1 p	x 10 p
<b>ZLG-3</b>	3 m - 10 kg	<b>5,18</b>	<b>4,80</b>
<b>ZLS-3</b>	3 m - 50 kg	<b>5,90</b>	<b>5,46</b>

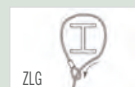

### CÂBLES



- Câble **R-200G** Ø 1 mm
- Câble **R-100S** Ø 2 mm

Référence	Longueur	Charge maxi.	x 1 p
<b>R-200G</b>	200 m	10 kg	<b>48,00</b>
<b>R-100S</b>	100 m	50 kg	<b>29,40</b>

### SEK



- Câble manchonné avec mousqueton
- Différentes longueurs
- Serre-câble **KL** inclus

Réf.	Long. - charge maxi.	x 1 p	x 10 p
<b>SEK-1G</b>	1 m - 10 kg	<b>4,42</b>	<b>4,08</b>
<b>SEK-2G</b>	2 m - 10 kg	<b>4,80</b>	<b>4,49</b>
<b>SEK-3G</b>	3 m - 10 kg	<b>5,28</b>	<b>4,88</b>
<b>SEK-3S</b>	3 m - 45 kg	<b>6,26</b>	<b>5,80</b>

câble LEK



serre-câble KL

câble avec platine ULG/ULS

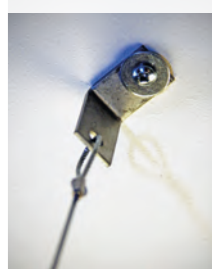

### CS

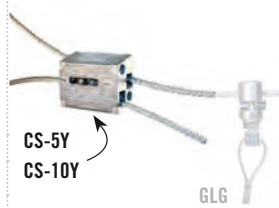

- Kit haubannage comprenant un câble et deux serre-câbles automatiques et sécurisés
- Combinaison possible avec **GLG**

Réf.	Long. - charge maxi.	x 1 p	x 10 p
<b>CS-5Y</b>	5 m - 30 kg	<b>18,90</b>	<b>17,95</b>
<b>CS-10Y</b>	10 m - 30 kg	<b>22,20</b>	<b>21,10</b>



### CL



- Câble avec fixation conique pour plafond, différentes longueurs
- Serre-câble **KL** inclus

Réf.	Long. - charge maxi.	x 1 p	x 10 p
<b>CL-G1</b>	1 m - 10 kg	<b>4,32</b>	<b>4,00</b>
<b>CL-G2</b>	2 m - 10 kg	<b>4,75</b>	<b>4,39</b>
<b>CL-G3</b>	3 m - 10 kg	<b>5,18</b>	<b>4,80</b>
<b>CL-S3</b>	3 m - 50 kg	<b>5,90</b>	<b>5,46</b>





## ACCESSOIRES DE SUSPENSIONS

## CROCHET MÉTAL À FIL



- Crochet muni d'un fil nylon de 1,2 m
- L'embout métallique se bloque dans la perforation du visuel

Référence	Désignation	x 10 p	Prix
172-012	embout plume		2,40

## CROCHET À RESSORT



- Crochet à ressort extensible
- Permet d'ajuster rapidement la hauteur de la suspension
- Garde sa longueur une fois étiré

Référence	Longueur	Charge	Prix
172-120	120 à 1000 mm	0,5 kg	0,08
172-160	160 à 1700 mm	1 kg	0,11
172-210	210 à 2000 mm	3 kg	0,17

## PLATINE PVC PLAFOND



- Platine PVC blanche adhésivée
- Crochet fermé pour l'accrochage d'un crochet à ressort
- Largeur 20 mm - longueur 40 mm
- Pour visuels légers

Référence	Prix
793-303	0,17

## FIL NYLON

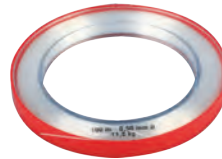

- Bobine de fil nylon
- Longueur 100 m

Référence	Charge	Prix
792-030	11 kg	5,40

## MÉGA GRIPPEUR



- Grippeur transparent adhésivé base T
- Permet l'insertion de supports rigides d'épaisseur maxi. 5 mm

Référence	Dimensions	Prix
797-157	25 x 25 x 75 mm	1,20

## PLOTS MAGNÉTIQUES



- Ces plots aimantés se placent sur la tôle et permettent ainsi de fixer un calicot, à l'aide d'un tendeur ou signalétique en suspension

Référence	Dimensions	Charge	Prix
PLOT-20	∅ 50 mm	20 kg	3,64
PLOT-30	carré de 58 mm	30 kg	9,10
PLOT-50	∅ 75 mm	50 kg	13,39

## VENTOUSE À VIS



- Ventouse à vis + écrou
- Force d'arrachement :
  - ∅ 40 mm : 3 kg
  - ∅ 75 mm : 13 kg
- Longueur filetage 10 mm
- Épaisseur écrou 5 mm

Référence	Dimensions	Prix
VENTOUSE-40	∅ 40 mm	1,44
VENTOUSE-75	∅ 75 mm	2,70

## VENTOUSES



- 797-031: le téton s'insère dans un support perforé
- 797-033: ventouse à crochet
- 797-034: perforation du visuel à l'aide de la punaise transparente

Référence	Dimensions	Prix
797-031	∅ 40 mm	0,24
797-033	∅ 40 mm	0,30
797-034	∅ 45 mm	0,36

## AIMANTS

## AIMANT CROCHET

nouveau!



- Aimant transparent avec crochet
- ∅ 16 mm

Référence	Charge	Prix
040157000	1 kg	1,17

## AIMANT PLOT

nouveau!



- Aimant mural pour PLV
- ∅ 12 mm
- Épaisseur 4 mm

Référence	Charge	Prix
040567000	2,8 kg	1,12

## AIMANT CUBE

nouveau!



- Mini aimant en nickel
- Cube 5x5x5 mm

Référence	Charge	Prix
040238000	1,1 kg	0,88

## AIMANT CYLINDRE

nouveau!



- Mini aimant en nickel
- ∅ 6 mm
- Épaisseur 8 mm

Référence	Charge	Prix
040244000	1,3 kg	1,27

## NETTOYANT ET MASTICS

**i** Pourquoi utiliser un **nettoyant** avant le collage ?

Il est extrêmement important de prendre pour habitude le nettoyage de vos surfaces avant collage afin d'enlever tous les résidus pouvant interférer avec l'adhérence et l'étanchéité.

### SPRAY NETTOYANT



400 ml

- Nettoyant universel à base de solvant
- Idéal pour la préparation des surfaces avant collage et étanchéité
- Ne laisse aucun résidu
- Élimine les graisses, huiles, lubrifiants, fluides de coupes et particules fines

Référence	Contenance	Prix
<b>LOC-SF7063</b>	400 ml	<b>28,13</b>

### MASTIC MS 660



310 ml

- Mastic élastique mono-composant à base de polymères modifiés silanes
- Polymérise avec l'humidité de l'air
- Pour travaux de collage, de colmatage et d'étanchéité
- Collage intérieur et extérieur hautement flexible
- Bonne résistance aux UV

[Fiche technique sur demande](#)

Référence	Contenance	Prix
<b>MS660</b>	transparent - 310 ml	<b>15,77</b>

### MASTIC SILICONE



310 ml

- Mastic silicone neutre de type alcoxy à bas module de réticulation
- Pour la réalisation de joints
- Polymérise au contact de l'air
- Souple et résistant, adhère sur la plupart des supports : verre, béton, aluminium, bois, PVC, polycarbonate, polyméthacrylate ...
- Contient un anti-fongique contre les moisissures

[Fiche technique sur demande](#)

Référence	Contenance	Prix
<b>NEC-SIL</b>	blanc - 310 ml	<b>6,30</b>

### COLLE FIXE TOUT 050



310 ml

- Très haute viscosité, résistance au vieillissement et aux intempéries
- Réticulation par reprise d'humidité de l'air
- Le collage reste souple et permet de supporter des dilatations entre différents matériaux
- Peut être peint. Adhère sur supports humides. Collage de verre, aluminium (brut ou anodisé), PVC rigide, zinc, polystyrène expansé, fer, acier inoxydable et galvanisé, laiton, cuivre, béton, bois...
- Ne pas mettre ce produit en contact avec le polypropylène, le caoutchouc butyle, le néoprène, l'EPDM, le bitume et les pierres naturelles

[Fiche technique sur demande](#)

Référence	Contenance	Prix
<b>NEC-CFT050</b>	blanc - 310 ml	<b>10,44</b>

### PISTOLET H14



- Pistolet professionnel manuel pour cartouche 310 ml
- Berceau orientable, avancement démultiplié

Référence	Prix
<b>NEC-H14</b>	<b>68,64</b>

### PISTOLET H2



- Pistolet professionnel manuel pour cartouche 310 ml

Référence	Prix
<b>NEC-H2</b>	<b>22,68</b>

## COLLES

## HYBRIDE HY 4070



11 g

- Colle structurale hybride
- Gel cyanoacrylate / acrylique transparent
- Résistante à la température et à l'humidité
- Application sur de nombreux substrats (métaux, plastiques, caoutchouc, bois,...)



Fiche technique sur demande

Référence	Contenance	Prix
<b>LOC-HY4070</b>	11 g + 4 buses	<b>24,36</b>
<b>BUSE-HY4070</b>	buse	<b>1,70</b>

## HYBRIDE HY 4090



50 g

- Colle structurale hybride
- Gel cyanoacrylate / époxy hybride
- Résistante aux chocs, aux vibrations et aux impacts
- Application sur de nombreux substrats (métaux, plastiques, caoutchouc, bois,...)

Compatible  
SCI-PIST

Fiche technique sur demande

Référence	Contenance	Prix
<b>LOC-HY4090</b>	50 g + 5 buses	<b>54,38</b>
<b>BUSE-HY4090</b>	buse	<b>1,94</b>

## BI-COMPOSANTE V5004



50 ml

- Résine acrylique bi-composante
- Polymérisation rapide, laisse un joint de colle clair voire transparent
- Idéal pour les matériaux tels que les thermoplastiques, thermodurcissables, FRP, céramiques, pierres, acier et aluminium

Compatible  
SCI-PIST

Fiche technique sur demande

Référence	Contenance	Prix
<b>LOC-V5004</b>	50 ml + 1 buse	<b>23,88</b>
<b>BUSE-V5004</b>	buse	<b>2,28</b>

## PISTOLET 50 ML



- Pistolet pour cartouche de 50 ml
- Utilisation pour colle bi-composante **LOC-HY4090**, ou **LOC-V5004**

Référence	Prix
<b>SCI-PIST</b>	<b>47,76</b>

## CYANOACRYLATE 460



20 g

Anti-traces blanches

- Colle cyanoacrylate anti-traces blanches
- Transparente liquide
- Adaptée aux surfaces poreuses
- Pour le collage de PLV en Plexiglas

Référence	Contenance	Prix
<b>LOC-460</b>	20 g	<b>28,70</b>

## COLLE BOMBE 3M



500 ml

- **14182** : colle repositionnable pour fixation temporaire
- **14392** : colle haute performance pour fixation permanente

Référence	Contenance	Prix
<b>14182-500</b>	500 ml	<b>20,64</b>
<b>14392-500</b>	500 ml	<b>23,40</b>

## CYANOACRYLATE 63



20 g

- Colle cyanoacrylate
- Transparente liquide
- Résistance très élevée
- Multi-usages

Référence	Contenance	Prix
<b>LOC-SICOMET</b>	20 g	<b>4,32</b>



# LOCTITE®



## COLLAGE STRUCTURAL UNIVERSEL LOCTITE POUR UN COLLAGE SANS LIMITES

Les adhésifs structuraux universels\* LOCTITE sont si résistants, polyvalents et durables, que leurs possibilités sont quasi illimitées.

La nouvelle technologie des adhésifs hybrides LOCTITE associe la rapidité des cyanoacrylates à la résistance mécanique des epoxy et la tenue aux chocs et aux vibrations du méthacrylate.

**Pour une conception...**

**LOCTITE HY 4090**

**Collage structural rapide et polyvalent**



- Large variété de substrats, y compris les métaux, la plupart des plastiques et des caoutchoucs
- Temps de prise court même à basse température (5 °C)
- Bonne résistance à l'humidité, aux températures et produits chimiques
- Résistance aux chocs et aux vibrations
- Faible efflorescence (traces blanches)

**... et une réparation sans limites**

**LOCTITE HY 4070**

**Adhésif de réparation, ultra-rapide, universel**



- Fixation rapide qui réduit le temps d'arrêt et de maintenance
- Bonne durabilité
- Collage rapide et résistant sur de nombreux substrats particulièrement sur les métaux
- Résistance à l'humidité
- Résistance aux UV



Pour plus d'informations,  
visitez [www.loctite.fr](http://www.loctite.fr)

**Henkel**

# Rubans techniques

Balisage .....	116 - 117
Rubans simples faces .....	118
Bandes auto-agrippantes, pastilles doubles-faces et rubans magnétiques .....	119
Rubans doubles-faces .....	120 - 123
Rubans doubles-faces en mousse .....	124 - 128
Adhésifs transferts .....	129
Contrecollage d'affiches grandes laizes .....	130



## RUBANS DOUBLES-FACES **ORABOND®** *nouveau!*

- ▶ Mousses viscoélastiques multi-usages
- ▶ 3 coloris : transparent, blanc et gris
- ▶ Utilisation intérieure et extérieure

Retrouvez ces produits p. 124-127



## BALISAGE

## RUBANS 5071 IND

ORALITE®

nouveau!



- Ruban PVC adhésif bicolore non rétro réfléchissant - alternance droite (D) ou gauche (G)
- Épaisseur 70 µ
- Norme DIN 4844
- Tenue en température : -56°C à +90°C
- Utilisation intérieure, pour marquage de zones dangereuses

Référence	Largeur	Couleur	rl de 25 m	Référence	Largeur	Couleur	rl de 25 m
5071-D-10/30-50	50 mm	rouge/blanc	41,88	5071-D-20/70-50	50 mm	jaune/noir	41,88
5071-D-10/30-100	100 mm	rouge/blanc	60,72	5071-D-20/70-100	100 mm	jaune/noir	60,72
5071-G-10/30-50	50 mm	rouge/blanc	41,88	5071-G-20/70-50	50 mm	jaune/noir	41,88
5071-G-10/30-100	100 mm	rouge/blanc	60,72	5071-G-20/70-100	100 mm	jaune/noir	60,72

## BALISAGE - marquage au sol antidérapant

## RUBANS 1725



- Ruban adhésif monochrome
- Antidérapant et extra résistant, classement R 10 (norme DIN 51130)
- Pour le marquage au sol des zones de passage et de stockage en entrepôt
- Permet de faciliter la circulation des personnes
- Bonne résistance au passage intensif de véhicules (nous conseillons néanmoins d'éviter la rotation des roues sur les bandes)
- Utilisation intérieure

Référence	Largeur	Épaisseur	Couleur	rl de 30 m
1725-03	50 mm	1,2 mm	rouge	174,00
1725-04	50 mm	1,2 mm	jaune	174,00
1725-05	50 mm	1,2 mm	vert	174,00

## RUBANS 1726



- Ruban adhésif bicolore
- Antidérapant et résistant, classement R 9 (norme DIN 51130)
- Idéal pour la délimitation de zones dans un environnement industriel
- Bonne résistance au passage intensif de véhicules (nous conseillons néanmoins d'éviter la rotation des roues sur les bandes)
- Utilisation intérieure

Référence	Largeur	Épaisseur	Couleur	rl de 30 m
1726-130	50 mm	0,7 mm	jaune/noir	162,00
1726-131	50 mm	0,7 mm	vert/blanc	162,00
1726-132	50 mm	0,7 mm	rouge/blanc	162,00

## RUBANS HAS 900



- Ruban PVC adhésif
- Antidérapant, granuleux
- Tenue en température : -30°C à +60°C
- Idéal pour le balisage de zones de passage, nez de marches, etc...
- Utilisation intérieure

Référence	Largeur	Épaisseur	Couleur	rl de 18 m
HAS900-50/18	50 mm	100 µ	noir	22,68
HAS910-50/18	50 mm	100 µ	blanc	29,28
HAS930-50/18	50 mm	100 µ	jaune/noir	45,96
HAS940-50/18	50 mm	100 µ	jaune fluo	30,00
HAS980-25/18	25 mm	100 µ	transparent	17,28
HAS980-50/18	50 mm	100 µ	transparent	32,88
HAS945-50/18	50 mm	100 µ	noir / photoluminescent	43,68



## BALISAGE - marquage au sol antidérapant

### SYMBOLES

- Symbole adhésif jaune
- Antidérapant, classement **R 9** (norme **DIN 51130**)
- Utilisation intérieure
- Résiste à l'abrasion et aux déchirures, idéal pour le marquage au sol des zones de stockage ou de production
- Bonne résistance au passage intensif de véhicules (nous conseillons néanmoins d'éviter la rotation des roues sur les symboles)



réf. 1700  
100 x 150 mm



réf. 1701  
150 x 150 mm



réf. 1702  
100 x 100 mm



réf. 1703  
50 x 150 mm



réf. 1704  
ø 100 mm



réf. 1705  
100 x 200 mm



réf. 1727  
90 x 240 mm

Référence	Épaisseur	Désignation	Conditionnement	Prix
1700	0,7 mm	T	10 pièces	38,58
1701	0,7 mm	croix	10 pièces	43,44
1702	0,7 mm	L	10 pièces	31,38
1703	0,7 mm	bande	10 pièces	14,52
1704	0,7 mm	rond	10 pièces	13,56
1705	0,7 mm	flèche	10 pièces	21,72
1727	0,7 mm	pieds	5 paires	45,00

### PICTOGRAMMES

- Pictogramme de sécurité adhésif
- Antidérapant, classement **R 9** (normes **EN ISO 7010** et **DIN 51130**)
- Utilisation intérieure
- Résiste à l'abrasion et aux déchirures, idéal pour le marquage au sol des zones de stockage ou de production
- Bonne résistance au passage intensif de véhicules (nous conseillons néanmoins d'éviter la rotation des roues sur les pictogrammes)



réf. 1733  
chaussures  
de sécurité



réf. 1735  
gilet de sécurité



réf. 1729  
casque



réf. 1731  
zone piétonne



réf. 1732  
piétons interdits



réf. 1730  
entrée interdite



réf. 1728  
interdit de fumer



réf. 1734  
chariot élévateur

Référence	Épaisseur	Diamètre	Désignation	Conditionnement	Prix
17XX	0,4 mm	ø 430 mm	tous pictogrammes	1 pièce	36,17

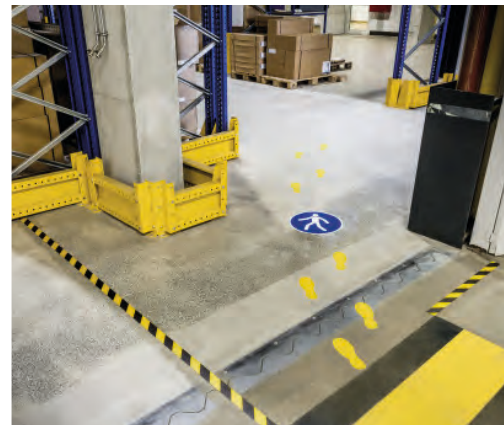

## RUBANS SIMPLES FACES

## 8101S MASQUAGE



- Bande de masquage papier
- Semi-lisse
- Tenue en temp. : 60°C
- Longueur 50 m

Référence	Largeur	Prix
8101S-19/50	19 mm	1,32
8101S-25/50	25 mm	1,74
8101S-48/50	48 mm	3,36

## PAPIER DE RIZ



- Ruban de masquage papier
- Résistant aux solvants
- Ligne de peinture nette
- Tenue en temp. : 120°C en continu
- Longueur 50 m

Référence	Largeur	Prix
244-19/50	19 mm	7,14
244-25/50	25 mm	9,12
244-50/50	50 mm	18,91

## 650 MULTI-USAGES



Enlevable

- Bande multi-usages grainée jaune
- Épaisseur 170 µ
- Repositionnable
- Déchirable transversalement
- Longueur 33 m

Référence	Largeur	Prix
650-50/33	50 mm	4,92

## 8200 "GAFFEUR"

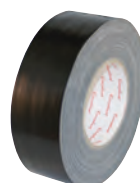

L'indispensable

- Toile multi-usages adhésivée PE noire dite "toile américaine"
- Épaisseur 300 µ
- Tenue en temp. : -20°C à + 80°
- Très résistante
- Longueur 50 m

Référence	Largeur	Prix
8200-50/50	50 mm	10,80

## 1410N

ORABOND®

nouveau!



- Ruban tissu en fibranne
- Face adhésive caoutchouc
- Résistant à la déchirure
- Longueur 50 m

Référence	Coloris	Largeur	Prix
1410N-010	bleu	25 mm	7,80
1410N-030	jaune	25 mm	7,80
1410N-070	rouge	25 mm	7,80
1410N-080	noir	25 mm	7,80
1410N-090	blanc	25 mm	7,80

## AP67 "GAFFEUR"

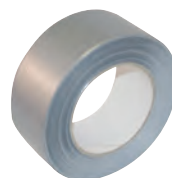

- Toile adhésivée grise
- Épaisseur 175 µ
- Multi-usages
- Tenue en temp. : -5°C à + 70°C
- Longueur 50 m

Référence	Largeur	Prix
AP67-50/50	50 mm	7,06

## HB850



- Ruban adhésif adhérent sur des matériaux difficiles (ex: papier et film siliconé)
- Longueur 66 m

Référence	Largeur	Prix
HB850-25/66	25 mm	8,59
HB850-50/66	50 mm	17,16
HB850-100/66	100 mm	34,32

## PT810



- Film de masquage pour écran de sérigraphie
- Longueur 66 m

Référence	Largeur	Prix
PT810	50 mm	22,20

## 761 "ORANGE"



- Bande multi-usages PVC orange
- Épaisseur 130 µ
- Haute qualité
- Longueur 33 m

Référence	Largeur	Prix
761-50/33	50 mm	4,20

## 840 EMBALLAGE



- Adhésif PP transparent
- Silencieux
- Longueur 100 m

Référence	Largeur	Prix
840-48/100	48 mm	3,00

## BANDES AUTO-AGRIPPANTES

### BANDE BLANCHE

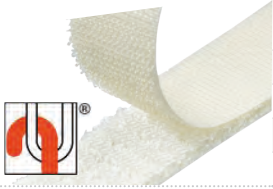

- Bande auto-agrippante adhésive blanche
- Rouleau de 25 m x 25 ou 50 mm
- Utilisable sur bâche

Référence	Désignation	Prix
WH1-25	25 mm / crochet / mâle	25,81
WH2-25	25 mm / boucle / femelle	25,81
WH3-50	50 mm / crochet / mâle	51,35
WH4-50	50 mm / boucle / femelle	51,35

### BANDE NOIRE



- Bande auto-agrippante adhésive noire
- Rouleau de 25 m x 25 ou 50 mm
- Utilisable sur bâche

Référence	Désignation	Prix
BK1-25	25 mm / crochet / mâle	25,81
BK2-25	25 mm / boucle / femelle	25,81
BK3-50	50 mm / crochet / mâle	51,35
BK4-50	50 mm / boucle / femelle	51,35

### DUOTEC

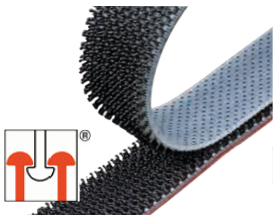

- Bande auto-agrippante adhésive noire ou transparente
- Largeur 25 mm

Référence	Désignation	5 m	25 m
75763-22	noir	6,32	5,74
75760-22	transparent	6,02	5,47

### PASTILLES

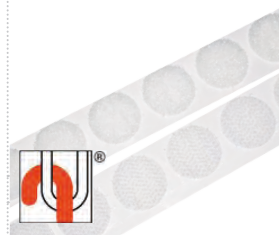

- Pastilles auto-agrippantes adhésives blanches
- Diamètre 19 mm
- Boîte mâle / femelle 2 x 5 m

Référence	Désignation	Prix
19AWH/LC1-5	boîte de 125	12,38

## PASTILLES DOUBLES-FACES

### 1000 R



- Pastilles doubles-faces transparentes
- Ø 19 mm
- En rouleau de 2280 pastilles avec languettes débordantes

Référence  
**1000R-19**

COLLE	TACK	SUPPORT	LINER
Transparente	NC	Pastille transparente	Papier siliconé
			Prix par rl <b>165,60</b>

### 1000 F



- Pastilles doubles-faces transparentes
- Ø 13 mm
- Boîte distributrice de 1000 pastilles

Référence  
**1000FG-13**  
**1000FL-13**

Description  
*colle enlevable*  
*colle forte permanente*

COLLE	TACK	SUPPORT	LINER
Transparente	NC	Pastille transparente	Papier siliconé
			Prix par rl <b>13,80</b> <b>13,80</b>

## RUBANS MAGNÉTIQUES ADHÉSIFS

### MAGNÉTIQUE BRUT



- Ruban magnétique brut adhésif
- Pour la réalisation de montages amovibles, confection de stands parapluies, compteurs magnétiques ...

Référence	Désignation	Dimensions	rl de 30 m
460-25/30	Ruban magnétique brut adhésif	1,5 x 25,4 mm	41,80
418-12/30	Ruban magnétique brut adhésif. Pour la réalisation de stands	1,5 x 12,7 mm	21,92
419-12/30	Ruban magnétique brut adhésif - polarité inversée. Pour la réalisation de stands	1,5 x 12,7 mm	21,92



## TABLEAU DE SÉLECTION DES RUBANS DOUBLES-FACES

**i** Pour choisir le double-face adapté à chaque utilisation nous vous invitons à consulter le tableau ci-dessous.

Supports	Médias								
	Film et bâche PVC	Plaque de porte intérieure	Plaque de porte extérieure	Plaque signalétique métallique	Plaque de trophée	Toiles légères	PLV en carton affichage temporaire	Carton plume	Dibond
Bâche	1397 PP 400 4740	-	-	-	-	-	-	-	-
Porte vernie	-	1812TM 1831TM	1824 3110 W	-	-	-	1331TM	-	-
Porte rugueuse non vernie	-	-	-	-	-	-	1331TM	-	-
Verre / miroir	-	-	1824 3110 G	-	-	-	1331TM	-	-
Pré-enseigne	-	-	-	3331TG 3025T 3050T 3100T	-	-	-	-	3080G 3110W
Métal	-	1812TM 1831TM	1824 3110 G	-	-	-	1331TM	-	3080G 3110W
Roll-up	1397 PP 624	-	-	-	-	624	-	-	-
Plastique granuleux	-	-	-	-	1377 1375	-	-	3331TG	-
Pierre polie	-	-	-	-	1377 1375	1377 1375	-	-	-
Papier / carton	-	-	-	-	-	-	1331TM	1349TM	-
Parpaing	-	1819TM	3110G	3110W	-	-	-	-	3110G



**i** Pour une meilleure adhésion nous recommandons de ne pas entourer la surface du produit à coller en double-face mais de positionner les bandes verticalement avec un espacement régulier.

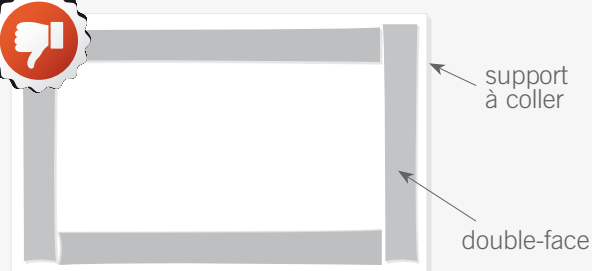
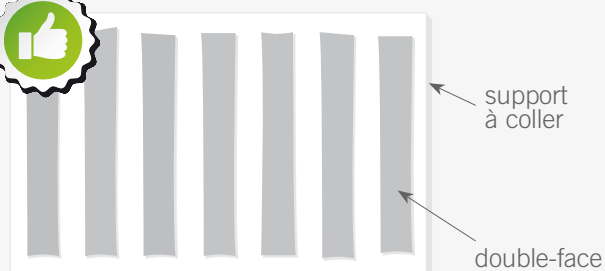

## RUBANS DOUBLES-FACES - pour bâches



Food and Drug Administration = norme américaine relative à l'étiquetage des produits alimentaires

1397 PP

ORABOND®

Bâches PVC



- Ruban double-face transparent résistant aux UV, solvants, humidité, cisaillements et contraintes thermiques
- Pour le collage sur surface PVC (bâches, roll-up ...)

	ÉPAISSEUR	COLLE	TACK	SUPPORT	LINER
	210 µ	Acrylate solvant modifié	35N/25 mm	Polyester 12 µ transparent	PP siliconé
Référence	Largeur	Longueur	Prix/unité	Prix unité/carton	Condit <sup>t</sup> carton
1397PP-12/50	12 mm	50 m	7,34	6,98	20
1397PP-19/50	19 mm	50 m	11,16	10,61	13
1397PP-25/50	25 mm	50 m	14,69	13,96	10
1397PP-50/50	50 mm	50 m	29,35	27,66	5



POLI-GRIP 400



Bâches PVC



- Masse adhésive double-face transparente
- Confection d'ourlets et de fourreaux sur bâches PVC
- Utilisation intérieure ou extérieure

	ÉPAISSEUR	COLLE	TACK	SUPPORT	LINER
	400 µ	Acrylate solvant modifié	30N/25 mm	Transparent	Polyoléfine
Référence	Largeur	Longueur	Prix/unité	Prix unité/carton	Condit <sup>t</sup> carton
PG400-25/25	25 mm	25 m	13,80	13,08	8
PG400-38/25	38 mm	25 m	20,98	19,92	6

TEXBANNER 4740

Bâches PVC



- Masse adhésive double-face transparente très cohésive et élastique
- Confection d'ourlets et de fourreaux sur bâches PVC
- Utilisation intérieure ou extérieure

	ÉPAISSEUR	COLLE	TACK	SUPPORT	LINER
	400 µ	Polyacrylate pure	25N/25 mm	Transparent	Polyoléfine
Référence	Largeur	Longueur	Prix/unité	Prix unité/carton	Condit <sup>t</sup> carton
4740-25/25	25 mm	25 m	23,70	22,68	7

TEXBOND 624

Toiles polyester



- Ruban double-face transparent tramé avec grille blanche
- Utilisable avec de nombreux supports particulièrement des matières souples type canvas, intissés, Jet-Text ...

	ÉPAISSEUR	COLLE	TACK	SUPPORT	LINER
	240 µ	Polyacrylate pure	25N/25 mm	Grille diagonale PES	Polyoléfine
Référence	Largeur	Longueur	Prix/unité	Prix unité/carton	Condit <sup>t</sup> carton
624-20/25	20 mm	25 m	10,38	9,84	4
624-40/25	40 mm	25 m	19,27	18,30	5

Pour une fixation optimale, il est impératif de respecter les 4 critères suivants :



- nettoyage et dégraissage des pièces à assembler à l'alcool isopropanol
- température de mise en œuvre 15°C minimum
- exercer une forte pression sur les 2 pièces assemblées afin de faciliter les points de liaison
- exercer cette forte pression au minimum 24h

## RUBANS DOUBLES-FACES

## 1395 TM

ORABOND® FDA

Grandes laizes



- Ruban double-face transparent, résistant aux UV, solvants, humidité, cisaillements et contraintes thermiques
- Pour le collage sur surface plastique (haute énergie), métallique ou peinte

Référence

	ÉPAISSEUR	COLLE	TACK	SUPPORT	LINER
	130 µ	Acrylate solvant modifié	28N/25 mm	Polyester 12 µ transparent	Papier
Référence	Largeur	Longueur	Prix/unité	Prix unité/carton	Condit' carton
1395TM-19/50	19 mm	50 m	7,30	6,78	13
1395TM-25/50	25 mm	50 m	9,61	8,94	10
1395TM-50/50	50 mm	50 m	19,24	17,88	5
1395TM-312/50*	312 mm	50 m	120,96		
1395TM-625/50*	625 mm	50 m	241,92		
1395TM-1000/50*	1000 mm	50 m	357,60		
1395TM-1250/50*	1250 mm	50 m	450,58		

\*découpe à vos besoins

## 3331 TG

ORABOND® FDA

Grandes laizes



- Ruban double-face blanc, résistant aux UV, solvants, humidité, cisaillements et contraintes thermiques
- Pour le collage sur surface plastique (haute énergie) et métallique (domaine automobile / signalétique), profils PVC

Référence

	ÉPAISSEUR	COLLE	TACK	SUPPORT	LINER
	260 µ	Acrylate solvant modifié	38N/25 mm	PVC blanc	Papier
Référence	Largeur	Longueur	Prix/unité	Prix unité/carton	Condit' carton
3331TG-19/50	19 mm	50 m	9,08	9,64	13
3331TG-25/50	25 mm	50 m	11,96	11,36	10
3331TG-50/50	50 mm	50 m	23,92	22,72	5
3331TG-343/50*	343 mm	50 m	163,99		
3331TG-686/50*	686 mm	50 m	327,98		
3331TG-1000/50*	1000 mm	50 m	430,32		
3331TG-1372/50*	1372 mm	50 m	590,40		

\*découpe à vos besoins



## RUBAN DOUBLE-FACE - enlevable

## 1331 TM

ORABOND®

Idéal pour PLV



- Ruban double-face transparent résistant aux températures et à l'humidité
- Une face permanente / une face enlevable côté liner
- Pour le domaine de l'imprimerie (poster, échantillonnage) et la PLV (actions de promotions et salons)

Référence

	ÉPAISSEUR	COLLE	TACK	SUPPORT	LINER
	100 µ	Acrylate solvant modifié	1,5N/25 mm 20N/25 mm	Polyester 12 µ transparent	Papier
Référence	Largeur	Longueur	Prix/unité	Prix unité/carton	Condit' carton
1331TM-19/50	19 mm	50 m	6,23	5,92	13
1331TM-25/50	25 mm	50 m	8,18	7,78	10
1331TM-50/50	50 mm	50 m	16,38	15,56	5



## RUBANS DOUBLES-FACES



Food and Drug Administration = norme américaine relative à l'étiquetage des produits alimentaires

## 1399 TM

ORABOND®

Le plus polyvalent



- Double-face blanc résistant aux contraintes thermiques, produits chimiques, solvants, humidité et cisaillements
- Pour le collage sur mousse polyéthylène, polyester et épissurage de papier, textile, film plastique

Référence

1399TM-19/50

1399TM-25/50

1399TM-50/50

ÉPAISSEUR	COLLE	TACK	SUPPORT	LINER	
190 µ	Acrylate solvant modifié	35N / 25 mm	Intissé 12,7 g/m <sup>2</sup> blanc	Papier	
Référence	Largeur	Longueur	Prix/unité	Prix unité/carton	Condit' carton
1399TM-19/50	19 mm	50 m	9,65	9,17	13
1399TM-25/50	25 mm	50 m	12,70	12,06	10
1399TM-50/50	50 mm	50 m	25,42	24,14	5

## 1349 TM

ORABOND®



- Double-face blanc résistant aux températures, au vieillissement et aux plastifiants
- Pour le collage sur PVC souple, textile, bois, agencement de bureaux et PLV
- Utilisation intérieure

Référence

1349TM-19/50

1349TM-25/50

1349TM-50/50

ÉPAISSEUR	COLLE	TACK	SUPPORT	LINER	
160 µ	Dispersion d'acrylate modifiée	27N / 25 mm	Intissé 12,7 g/m <sup>2</sup> blanc	Papier	
Référence	Largeur	Longueur	Prix/unité	Prix unité/carton	Condit' carton
1349TM-19/50	19 mm	50 m	4,72	4,48	13
1349TM-25/50	25 mm	50 m	6,22	5,90	10
1349TM-50/50	50 mm	50 m	12,43	11,81	5

## 1459 TM

ORABOND®



- Double-face blanc haute adhésivité
- Pour le collage sur surfaces rugueuses, fibreuses, verre, papier et matériaux à pores larges
- Résiste aux hydrocarbures et aux changements de température

Référence

1459TM-19/50

1459TM-25/50

1459TM-50/50

ÉPAISSEUR	COLLE	TACK	SUPPORT	LINER	
140 µ	Caoutchouc	21N / 25 mm	Intissé 12 g/m <sup>2</sup> blanc	Papier	
Référence	Largeur	Longueur	Prix/unité	Prix unité/carton	Condit' carton
1459TM-19/50	19 mm	50 m	4,00	3,79	13
1459TM-25/50	25 mm	50 m	5,26	4,99	10
1459TM-50/50	50 mm	50 m	10,50	9,97	5

## RUBAN DOUBLE-FACE - pour moquettes

## 1362

ORABOND®



- Double-face blanc pour collage de moquette ou revêtement PVC (voir DIGIFLOR p.203)
- Premium
- Une face permanente / une face enlevable
- La face non couverte se détache facilement

Référence

1362-50/50

ÉPAISSEUR	COLLE	TACK	SUPPORT	LINER	
290 µ	Dispersion d'acrylate modifiée	8N / 25 mm 16N / 25 mm	Nappe toilée multicouche fibranne blanche	Papier	
Référence	Largeur	Longueur	Prix/unité	Prix unité/carton	Condit' carton
1362-50/50	50 mm	50 m	23,40	22,24	20

## RUBANS DOUBLES-FACES - mousse viscoélastique

### SOLUTIONS DE COLLAGE PERFORMANTES

Les mousses viscoélastiques hautes performances ORABOND® sont les dernières nouveautés à s'ajouter à la gamme de rubans adhésifs doubles-faces d'ORAFOL. Elles sont disponibles en transparent, blanc et gris, ainsi qu'en différentes tailles standards.



utilisation  
intérieure et extérieure



installation  
rapide et facile



### Comparaison d'un assemblage double-face mousse avec un assemblage par visserie

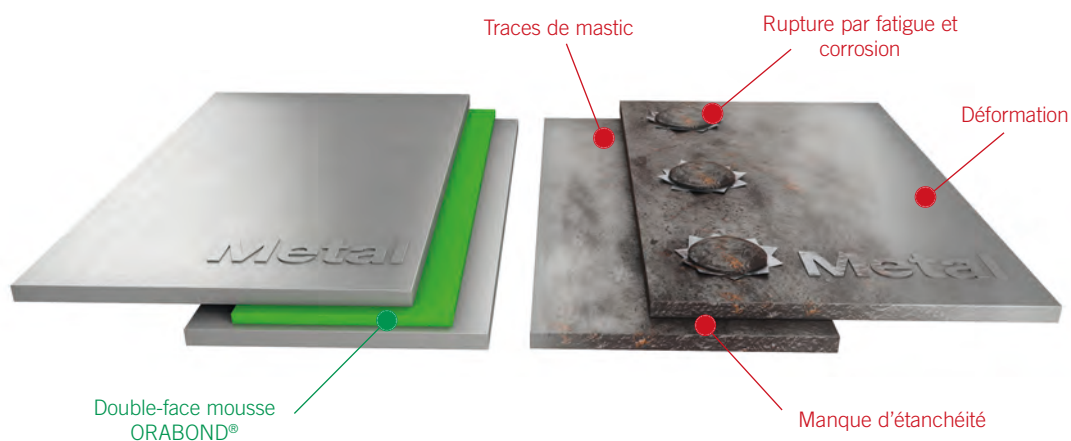

La colle acrylique des rubans ORABOND® UHB® est conçue pour offrir les meilleurs résultats pour des applications de collage permanentes très exigeantes sur la plupart des surfaces.

Grâce à leurs propriétés visqueuses, les rubans ORABOND® UHB® se conforment parfaitement, même sur des surfaces rugueuses et structurées. Ainsi, ils atteignent des niveaux d'adhésion très forts et porteurs, tout en protégeant la surface contre les agents externes, notamment l'humidité.

Les qualités élastiques des rubans ORABOND® UHB® améliorent la résistance interne des rubans, permettant une capacité d'absorption élevée des forces dynamiques, comme les chocs et impacts.

### Exemple d'utilisation des mousses viscoélastiques



rail M1/1 - page 272

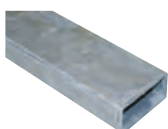

mât - page 272

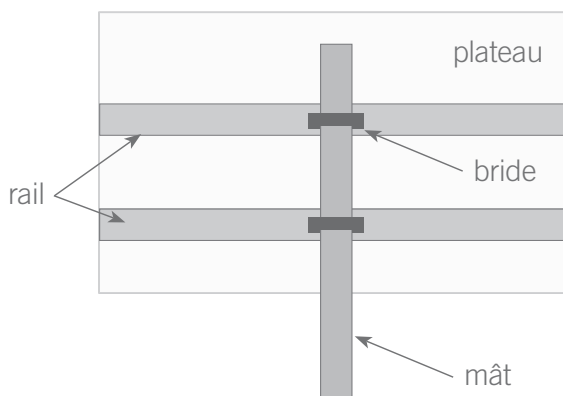

double-face mousse viscoélastique  
pour la fixation des rails sur le plateau  
réf.3110W - page 126



bride de fixation - page 272

## RUBANS DOUBLES-FACES - mousse viscoélastique transparente

### 3025 T ORABOND®

**nouveau!**



- Double-face mousse transparente
- Utilisation intérieure et extérieure
- Pour l'assemblage de matériaux plastiques (rigides ou souples), la fixation étanche et l'installation d'enseignes

Équivalence 3M :  
9473

Référence

3025T-12/33

3025T-19/33

3025T-25/33

ÉPAISSEUR	COLLE	TACK	SUPPORT	LINER
0,25 mm	Acrylique	42N/25 mm	Mousse acrylique transparente	Polyoléfine
Largeur	Longueur	Prix/unité	Prix unité/carton	Condit <sup>t</sup> carton
12 mm	33 m	18,74	17,52	20
19 mm	33 m	29,68	27,73	13
25 mm	33 m	39,05	36,49	10

### 3050 T ORABOND®

**nouveau!**



- Double-face mousse transparente
- Utilisation intérieure et extérieure
- Pour l'assemblage de matériaux plastiques (rigides ou souples), la fixation étanche et l'installation d'enseignes

Équivalence 3M :  
4905

Référence

3050T-12/33

3050T-19/33

3050T-25/33

ÉPAISSEUR	COLLE	TACK	SUPPORT	LINER
0,50 mm	Acrylique	48N/25 mm	Mousse acrylique transparente	Polyoléfine
Largeur	Longueur	Prix/unité	Prix unité/carton	Condit <sup>t</sup> carton
12 mm	33 m	20,09	18,78	20
19 mm	33 m	31,81	29,74	13
25 mm	33 m	41,86	39,12	10

### 3100 T ORABOND®

**nouveau!**



- Double-face mousse transparente
- Utilisation intérieure et extérieure
- Pour l'assemblage de matériaux plastiques (rigides ou souples), la fixation étanche et l'installation d'enseignes

Équivalence 3M :  
4910

Référence

3100T-12/33

3100T-19/33

3100T-25/33

ÉPAISSEUR	COLLE	TACK	SUPPORT	LINER
1 mm	Acrylique	48N/25 mm	Mousse acrylique transparente	Polyoléfine
Largeur	Longueur	Prix/unité	Prix unité/carton	Condit <sup>t</sup> carton
12 mm	33 m	27,16	25,38	20
19 mm	33 m	43,01	40,19	13
25 mm	33 m	56,58	52,88	10

## PRIMAIRES - spécial mousses viscoélastiques

### PRIMAIRE A

### ORABOND®

**nouveau!**



- Primaire d'accroche pour renforcer l'adhérence des mousses viscoélastiques

Référence  
**PRIMER-A**

Contenance  
1 litre

Prix  
**47,40**

### PRIMAIRE B

### ORABOND®

**nouveau!**



- Primaire d'accroche pour renforcer l'adhérence des mousses viscoélastiques
- Contient un marqueur UV

Référence  
**PRIMER-B**

Contenance  
1 litre

Prix  
**49,80**



## RUBANS DOUBLES-FACES - mousse viscoélastique blanche

3064 W

ORABOND®

nouveau!



- Double-face mousse blanche
- Utilisation intérieure et extérieure
- Pour l'assemblage de matériaux en plastique (rigides ou souples), la fixation étanche et l'installation d'enseignes

Équivalence 3M :  
4930

ÉPAISSEUR	COLLE	TACK	SUPPORT	LINER	
0,64 mm	Acrylique	52N/25 mm	Mousse acrylique blanche	Polyoléfine	
Référence	Largeur	Longueur	Prix/unité	Prix unité/carton	Condit' carton
3064W-12/33	12 mm	33 m	28,13	26,28	20
3064W-19/33	19 mm	33 m	44,53	41,62	13
3064W-25/33	25 mm	33 m	58,60	54,76	10

3110 W

ORABOND®

nouveau!



- Double-face mousse blanche
- Utilisation intérieure et extérieure
- Pour l'assemblage de matériaux en plastique (rigides ou souples), la fixation étanche et l'installation d'enseignes

Équivalence 3M :  
4950

ÉPAISSEUR	COLLE	TACK	SUPPORT	LINER	
1,1 mm	Acrylique	50N/25 mm	Mousse acrylique blanche	Polyoléfine	
Référence	Largeur	Longueur	Prix/unité	Prix unité/carton	Condit' carton
3110W-12/33	12 mm	33 m	28,51	26,64	20
3110W-19/33	19 mm	33 m	45,13	42,18	13
3110W-25/33	25 mm	33 m	59,39	55,50	10
3110W-38/33	38 mm	33 m	90,28	84,37	6

## RUBANS DOUBLES-FACES - mousse viscoélastique high tack



5110 W

SDAGBOND

Surfaces apolaires



- Double-face mousse blanche
- Utilisation intérieure et extérieure
- Assemblage de matières apolaires type polypropylène

ÉPAISSEUR	COLLE	TACK	SUPPORT	LINER	
1,1 mm	Acrylique	37N/25 mm	Mousse acrylique blanche	Polyoléfine	
Référence	Largeur	Longueur	Prix/unité	Prix unité/carton	Condit' carton
5110W-19/33	19 mm	33 m	52,86	50,22	16
5110W-25/33	25 mm	33 m	69,55	66,07	12

3120 G

SDAGBOND

Basses températures jusqu'à -5°C



- Double-face mousse grise
- Spécial basses températures
- Utilisation intérieure et extérieure
- Assemblage de matières apolaires type polypropylène

ÉPAISSEUR	COLLE	TACK	SUPPORT	LINER	
1,2 mm	Acrylique	66N/25 mm	Mousse acrylique grise	Polyoléfine	
Référence	Largeur	Longueur	Prix/unité	Prix unité/carton	Condit' carton
3120G-19/33	19 mm	33 m	38,34	36,42	16
3120G-25/33	25 mm	33 m	50,44	47,92	12

Pour une fixation optimale, il est impératif de respecter les 4 critères suivants :



- nettoyage et dégraissage des pièces à assembler à l'alcool isopropanol
- température de mise en œuvre 15°C minimum
- exercer une forte pression sur les 2 pièces assemblées afin de faciliter les points de liaison
- exercer cette forte pression au minimum 24h

## RUBANS DOUBLES-FACES - mousse viscoélastique grise

## 4064 G ORABOND®

nouveau!

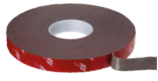

- Double-face mousse grise
- Utilisation intérieure et extérieure
- Pour assemblage de matériaux en plastique (rigides ou souples), la fixation de mobiliers urbains (étanche)

	ÉPAISSEUR	COLLE	TACK	SUPPORT	LINER	
	0,64 mm	Acrylique	49N/25 mm	Mousse acrylique grise	Polyoléfine	
Référence	Largeur	Longueur	Prix/unité	Prix unité/carton	Condit <sup>t</sup> carton	
4064G-12/33	12 mm	33 m	25,45	23,78	20	
Équivalence 3M : RP 25	4064G-19/33	19 mm	33 m	40,30	37,66	13
	4064G-25/33	25 mm	33 m	53,02	49,55	10

## 3080 G ORABOND®

nouveau!

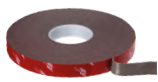

- Double-face mousse grise
- Utilisation intérieure et extérieure
- Pour assemblage de matériaux en plastique (rigides ou souples), la fixation de mobiliers urbains (étanche)

	ÉPAISSEUR	COLLE	TACK	SUPPORT	LINER	
	0,80 mm	Acrylique	58N/25 mm	Mousse acrylique grise	Polyoléfine	
Référence	Largeur	Longueur	Prix/unité	Prix unité/carton	Condit <sup>t</sup> carton	
3080G-12/33	12 mm	33 m	25,20	23,54	20	
Équivalence 3M : 5314	3080G-19/33	19 mm	33 m	39,90	37,28	13
	3080G-25/33	25 mm	33 m	52,50	49,06	10

## 3110 G ORABOND®

nouveau!

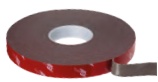

- Double-face mousse grise
- Utilisation intérieure et extérieure
- Pour assemblage de matériaux en plastique (rigides ou souples), la fixation de mobiliers urbains (étanche)

	ÉPAISSEUR	COLLE	TACK	SUPPORT	LINER	
	1,1 mm	Acrylique	51N/25 mm	Mousse acrylique grise	Polyoléfine	
Référence	Largeur	Longueur	Prix/unité	Prix unité/carton	Condit <sup>t</sup> carton	
3110G-12/33	12 mm	33 m	28,61	27,46	20	
Équivalence 3M : 4941	3110G-19/33	19 mm	33 m	45,30	42,34	13
	3110G-25/33	25 mm	33 m	59,60	55,70	10

## 4150 G ORABOND®

nouveau!

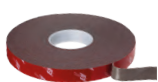

- Double-face mousse grise
- Utilisation intérieure et extérieure
- Pour assemblage de matériaux en plastique (rigides ou souples), la fixation de mobiliers urbains (étanche)

	ÉPAISSEUR	COLLE	TACK	SUPPORT	LINER	
	1,5 mm	Acrylique	50N/25 mm	Mousse acrylique grise	Polyoléfine	
Référence	Largeur	Longueur	Prix/unité	Prix unité/carton	Condit <sup>t</sup> carton	
4150G-12/25	12 mm	25 m	33,61	31,42	20	
Équivalence 3M : 4956/4957	4150G-19/25	19 mm	25 m	53,23	49,74	13
	4150G-25/25	25 mm	25 m	70,03	65,45	10

## 4200 G ORABOND®

nouveau!

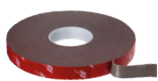

- Double-face mousse grise
- Utilisation intérieure et extérieure
- Pour assemblage de matériaux en plastique (rigides ou souples), la fixation de mobiliers urbains (étanche)

	ÉPAISSEUR	COLLE	TACK	SUPPORT	LINER	
	2 mm	Acrylique	51N/25 mm	Mousse acrylique grise	Polyoléfine	
Référence	Largeur	Longueur	Prix/unité	Prix unité/carton	Condit <sup>t</sup> carton	
4200G-12/16	12 mm	16,5 m	28,50	26,64	20	
Équivalence 3M : 4991	4200G-19/16	19 mm	16,5 m	45,12	42,17	13
	4200G-25/16	25 mm	16,5 m	59,38	55,49	10

## RUBANS DOUBLES-FACES - mousse PE

## 1812 TM

ORAMOUNT® Surfaces peu rugueuses



- Double-face mousse blanche haute adhésivité de départ
- Multi-usages : collage de miroirs, plaques d'identifications, panneaux, sigles, agencements intérieurs...



Référence	ÉPAISSEUR	COLLE	TACK	SUPPORT	LINER
	1,1 mm	Acrylate solvant modifié	18N/25 mm	Mousse PE blanche à cellules fermées	Papier
	Largeur	Longueur	Prix/unité	Prix unité/carton	Condit' carton
1812TM-12/50	12 mm	50 m	7,93	7,54	20
1812TM-19/50	19 mm	50 m	12,56	11,94	13
1812TM-25/50	25 mm	50 m	16,54	15,71	10
1812TM-50/50	50 mm	50 m	33,06	31,40	5

## 1819 TM

ORAMOUNT® Surfaces rugueuses



- Double-face mousse blanche résistant aux cisaillements
- Pour le collage sur matériaux en plastique et extrudés, plexiglas (agencements intérieurs), miroirs ...

Référence	ÉPAISSEUR	COLLE	TACK	SUPPORT	LINER
	2,1 mm	Acrylate solvant modifié	19N/25 mm	Mousse PE blanche à cellules fermées	Papier
	Largeur	Longueur	Prix/unité	Prix unité/carton	Condit' carton
1819TM-19/33	19 mm	33 m	7,84	7,44	13
1819TM-25/33	25 mm	33 m	10,30	9,78	10
1819TM-50/33	50 mm	33 m	20,60	19,57	5

## 1831 TM

ORAMOUNT® Surfaces apolaires



- Double-face mousse blanche
- Pour le collage sur surfaces en plastique apolaires et rugueuses, miroirs ...
- Utilisation intérieure recommandée

Référence	ÉPAISSEUR	COLLE	TACK	SUPPORT	LINER
	1,1 mm	Caoutchouc	18N/25 mm	Mousse PE blanche à cellules fermées	Papier
	Largeur	Longueur	Prix/unité	Prix unité/carton	Condit' carton
1831TM-19/50	19 mm	50 m	11,87	11,28	13
1831TM-25/50	25 mm	50 m	15,60	14,82	10
1831TM-38/50	38 mm	50 m	23,71	22,52	6
1831TM-50/50	50 mm	50 m	31,20	29,64	5

## 1824

ORAMOUNT® Domaine automobile

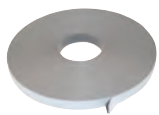

- Double-face mousse noire résistant aux températures, plastifiants, alcalins et solvants
- Utilisation intérieure/extérieure, plaques d'identifications, panneaux, sigles ...

Référence	ÉPAISSEUR	COLLE	TACK	SUPPORT	LINER
	0,8 mm	Solvant acrylate pur	20N/25 mm	Mousse PE noire à cellules fermées	Papier
	Largeur	Longueur	Prix/unité	Prix unité/carton	Condit' carton
1824-19/50	19 mm	50 m	18,19	17,28	13
1824-25/50	25 mm	50 m	23,95	22,75	10
1824-50/50	50 mm	50 m	47,89	45,49	5



## ADHÉSIFS TRANSFERTS



UL

Underwriters Laboratories 969 = produits supportant des températures élevées, l'immersion dans l'eau et un rayonnement ultraviolet occasionnel ainsi que d'autres agents courants tels huiles de graissage ou détergents.

1375

ORABOND®



Conforme norme UL-969



- Adhésif transfert double-face résistant aux UV, solvants, humidité, cisaillements et contraintes thermiques
- Pour réalisation de faces avant, plaques trophées, plaques d'immatriculation, plaques métalliques

ÉPAISSEUR	COLLE	TACK	SUPPORT	LINER
60 µ	Acrylate pure	20N/25 mm	Aucun	Papier
Référence		Largeur	Longueur	Prix/unité
1375-25/50		25 mm	50 m	9,00
1375-50/50		50 mm	50 m	18,00
1375-305/50		305 mm	50 m	99,55
1375-610/50		610 mm	50 m	199,10
1375-1220/50		1220 mm	50 m	398,21
F1375 (paquet de 100 feuilles)		914 x 610 mm		473,02

Équivalence 3M :  
467 MP

1377

ORABOND®



Conforme norme UL-969



- Adhésif transfert double-face résistant aux UV, solvants, humidité, cisaillements et contraintes thermiques
- Pour réalisation de faces avant, plaques trophées, plaques d'immatriculation, plaques métalliques

ÉPAISSEUR	COLLE	TACK	SUPPORT	LINER
120 µ	Acrylate pure	24N/25 mm	Aucun	Papier
Référence		Largeur	Longueur	Prix/unité
1377-25/50		25 mm	50 m	12,90
1377-50/50		50 mm	50 m	25,80
1377-305/50		305 mm	50 m	149,51
1377-610/50		610 mm	50 m	299,03
1377-1220/50		1220 mm	50 m	598,04
F1377 (paquet de 100 feuilles)		914 x 610 mm		710,53

Équivalence 3M :  
468 MP



Contrecollage d'une face avant de machine

## FILMS DOUBLES-FACES GRANDES LAIZES

## OPTI CRISTAL



papergraphics

Ultra transparent

- Film polyester adhésivé 2 faces
- Protecteur polyester transparent 2 faces
- Contrecollage pour vitrines

Référence

OPTI-CRISTAL (ultra transparent brillant)

ÉPAISSEUR	COLLE	LAIZE (MM)
12 µ	Solvant permanente	1300 - 1524
multiples de 5 m	rl de 25 m	rl de 50 m
<b>9,62</b>	<b>8,18</b>	<b>7,77</b>

## 4040 / 4040 D

ORABOND®

- Film polyester adhésivé 2 faces
- Protecteur papier 1 face (4040)
- Protecteur papier 2 faces (4040D)
- Contrecollage d'affiches, photos...
- Pas de risque de jaunissement du papier

Référence

4040 (transparent)

4040D (transparent avec double liner) - uniquement en laize de 1050 mm

ÉPAISSEUR	COLLE	LAIZE (MM)
12 µ	Acrylique permanente	1050 1300 - 1550
multiples de 5 m	rl de 25 m	rl de 50 m
-	<b>3,86</b>	<b>3,36</b>
<b>4,47</b>	<b>4,16</b>	<b>3,90</b>

## 4052 / 4052 D

ORABOND®

- Film polyester adhésivé 2 faces
- Protecteur papier 1 face (4052)
- Protecteur papier 2 faces (4052D)
- Contrecollage d'affiches

Référence

4052 (transparent)

4052D (transparent avec double liner) - uniquement en laize de 1050 mm

ÉPAISSEUR	COLLE	LAIZE (MM)
12 µ	Solvant permanente	1050 - 1300
multiples de 5 m	rl de 25 m	rl de 50 m
-	<b>4,92</b>	<b>4,60</b>
<b>6,22</b>	<b>5,73</b>	<b>5,26</b>

## 4032 / 4032 D

ORABOND®

Permanent / enlevable

- Film polyester adhésivé 2 faces
- Protecteur papier 1 face (4032)
- Protecteur papier 2 faces (4032D)
- 1 face permanente et 1 face enlevable
- Contrecollage d'affiches

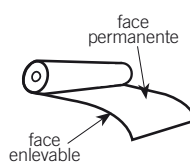

Référence

4032 (transparent) **nouveau!**

4032D (transparent avec double liner) - uniquement en laize de 1050 mm

ÉPAISSEUR	COLLE	LAIZE (MM)
12 µ	Solvant permanente / enlevable	1050 - 1300
multiples de 5 m	rl de 25 m	rl de 50 m
-	<b>5,06</b>	<b>4,80</b>
<b>5,90</b>	<b>5,52</b>	<b>5,16</b>

## DF POST

Permanent / ultra enlevable

- Film polyester adhésivé 2 faces
- Transparent
- 1 face permanente et 1 face ultra enlevable

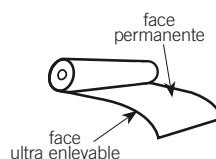

Référence

DF-POST (transparent)

ÉPAISSEUR	COLLE	LAIZE (MM)
12 µ	Arylique permanente / ultra enlevable	1000
		rl de 50 m
		<b>4,44</b>

# Films spéciaux

Films effaçables à sec pour tableaux blancs et transparents .....	132 - 133
Kits tableaux .....	134
Films pour tableaux ardoisines .....	135
Supports ferreux .....	138 - 139
Supports magnétiques .....	140 - 141
Films de projection .....	142
Films solaires .....	143 - 150
Films pour la sérigraphie .....	152 - 154

## FF410 ASLAN nouveau!

- ▶ Film ferreux adhésif sur base polyéthylène
- ▶ Brut, réceptif aux aimants
- ▶ Idéal pour créer une signalétique dynamique

Retrouvez ce produit p. 138





## FILMS EFFAÇABLES À SEC - blancs



Pour tous nos films tableaux blancs et transparents, nous recommandons un nettoyage régulier pour assurer leur longévité et éviter les images fantômes.

## TB1 AF



Pose facile

Enlevable

- Film colaminé polymère PET/PVC
- Blanc couvrant
- Pour tableau effaçable à sec

- Nous recommandons l'utilisation du kit WBK-000 ou BG12-4 - p. 133



Référence	ÉPAISSEUR		COLLE		LAIZE (MM)	
	au ml	de 5 à 49 m	rl de 50 m	rl de 50 m	rl de 50 m	rl de 50 m
TB1AF-010-120 (blanc brillant couvrant)	19,89	19,11	18,56	18,56	15,47	15,47
TB1AF-010-150 (blanc brillant couvrant)	24,86	23,91	23,11	23,11	15,47	15,47
		Prix/ml		Prix/m <sup>2</sup>		

## WB 10



- Film colaminé PET/PVC
- Blanc couvrant
- Pour tableau effaçable à sec

- Nous recommandons l'utilisation du kit WBK-000 ou BG12-4 - p. 133

Référence	ÉPAISSEUR		COLLE		LAIZE (MM)	
	au ml	de 5 à 49 m	rl de 50 m	rl de 50 m	rl de 50 m	rl de 50 m
WB-010 (blanc brillant couvrant)	32,50	30,88	29,33	29,33	21,41	21,41
		Prix/ml		Prix/m <sup>2</sup>		



## NETTOYAGE TABLEAUX

Aérosol mousse spécialement conçu pour le nettoyage de tableaux blancs.

Voir page 85 **nouveau!**

Kit de nettoyage pour tableaux blancs contenant un vaporisateur et 50 chiffons.

Voir page 85



FILMS EFFAÇABLES À SEC - transparents

TB2 

- Film polyester
- Transparent brillant
- Pour tableau effaçable à sec
- Possible en lamination sur films d'impression numérique



• Nous recommandons l'utilisation du kit WBK-000 ou BG12-4 - ci-dessous

Référence	au ml	de 5 à 49 m	rl de 50 m	rl de 50 m
TB2-000-104 (transparent brillant)	11,21	10,67	10,17	9,78
TB2-000-137 (transparent brillant)	14,77	14,12	13,39	9,78
TB2-000-152 (transparent brillant)	16,38	15,60	14,86	9,78
		Prix/ml		Prix/m <sup>2</sup>

ÉPAISSEUR	COLLE	LAIZE (MM)
60 µ	Acrylique permanente	1040 1370 - 1520

WB 00  Anti-graffitis

- Film polyester anti-graffitis
- Transparent brillant
- Pour tableau effaçable à sec
- Possible en lamination sur films d'impression numérique

• Nous recommandons l'utilisation du kit WBK-000 ou BG12-4 - ci-dessous

Référence	au ml	de 5 à 49 m	rl de 50 m	rl de 50 m
WB-000 (transparent brillant)	17,55	16,69	15,85	11,57
		Prix/ml		Prix/m <sup>2</sup>

ÉPAISSEUR	COLLE	LAIZE (MM)
50 µ	Acrylique permanente	1370



ACCESSOIRES

KIT TABLEAU EFFAÇABLE



- 1 vaporisateur nettoyage 125 ml
- 1 brosse + 5 chiffons
- Panaché (noir, rouge, bleu et vert)
- 5 aimants

Référence	Désignation	Prix
WBK-000	le kit	20,44

MARQUEURS



- Marqueurs spéciaux pour tableau blanc, s'effacent à sec
- Ecriture longue durée
- Non toxiques
- Panaché (noir, rouge, bleu et vert)

Référence	Désignation	Prix
BG12-4	panaché	6,89

## KITS TABLEAU BLANC - adhésifs

FFB1



Prêt à poser

Nouvel adhésif plus puissant

- Film tableau blanc laminé sur support ferreux adhésif
- Tableau effaçable à sec
- Réceptivité magnétique améliorée
- Nous recommandons l'utilisation du kit WBK-000 ou BG12-4 - p. 133

Référence	au ml	ÉPAISSEUR	COLLE	LAIZE (mm)
		de 5 à 9 m	rl de 10 m	rl de 10 m
FFB1-010-120 (blanc brillant couvrant)	44,85	600 µ	Acrylique permanente renforcée	1200
		Prix/ml		Prix/m <sup>2</sup>

FF 490



Prêt à poser

- Film tableau blanc laminé sur support ferreux adhésif
- Tableau effaçable à sec
- Réceptif aux aimants
- Nous recommandons l'utilisation du kit WBK-000 ou BG12-4 - p. 133

nouveau!

Référence	au ml	ÉPAISSEUR	COLLE	LAIZE (mm)
		de 5 à 9 m	rl de 9 m	rl de 9 m
FF490-010-137 (blanc mat couvrant)	95,10	490 µ	Acrylique permanente	1370
		Prix/ml		Prix/m <sup>2</sup>

## KIT TABLEAU BLANC - à encoller

FFB1W



- Film tableau blanc laminé sur support ferreux à encoller
- Dos papier pour encollage au mur
- Tableau effaçable à sec
- Réceptif aux aimants
- Nous recommandons l'utilisation du kit WBK-000 ou BG12-4 - p. 133



Référence	au ml	ÉPAISSEUR	COLLE	LAIZE (mm)
		de 5 à 9 m	rl de 10 m	rl de 10 m
FFB1W-010-120 (blanc brillant couvrant)	35,75	550 µ	Non adhésif - MURA-COLLE recommandée p. 203	1200
		Prix/ml		Prix/m <sup>2</sup>

## KIT TABLEAU NOIR - adhésif

BCKP



Prêt à poser

- Film ardoisine laminé sur support ferreux adhésif
- Écriture à la craie liquide
- Tableau effaçable au chiffon
- Réceptif aux aimants
- Utilisation intérieure



Référence	au ml	ÉPAISSEUR	COLLE	LAIZE (mm)
		de 5 à 9 m	rl de 10 m	rl de 10 m
BCKP-120 (noir)	35,75	600 µ	Acrylique permanente	1200
		Prix/ml		Prix/m <sup>2</sup>



## FILMS ARDOISINES - adhésifs

## C60 / C61 ASLAN 2 coloris

- Film ardoisine vert ou noir
- Écriture à la craie traditionnelle



Référence	au ml	de 5 à 24 m	de 25 à 49 m	de 50 à 99 m
C60 (vert mat)	18,79	17,85	17,16	13,73
C61 (noir mat)	18,79	17,85	17,16	13,73
		Prix/ml		Prix/m <sup>2</sup>

## CR63 ASLAN Transparent

- Film ardoisine transparent
- Écriture à la craie traditionnelle et liquide (réf. CPEN)
- Transforme toute surface lisse en ardoise transparente

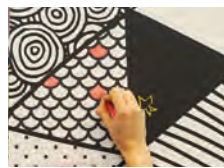

Référence	au ml	de 5 à 24 m	de 25 à 49 m	de 50 à 99 m
CR63 (transparent)	17,49	16,77	16,12	11,77
		Prix/ml		Prix/m <sup>2</sup>

## BB 910 ASLAN

- Film ardoisine noir stratifié PET/PVC
- Écriture à la craie traditionnelle et liquide (réf. CPEN)
- Effaçable à l'éponge
- Utilisation intérieure et extérieure
- Durabilité de 5 ans



Référence	au ml	de 5 à 49 m	de 50 à 99 m	de 100 à 199 m
BB910-125 (noir)	39,65	36,53	35,75	28,60
		Prix/ml		Prix/m <sup>2</sup>

## SD-CKB SD MEDIAS

- Film ardoisine noir
- Écriture à la craie traditionnelle et liquide
- Effaçable à l'éponge
- Utilisation intérieure recommandée
- Durabilité de 3 ans

nouveau!



Référence	au ml	de 5 à 24 m	de 25 à 49 m	de 50 à 99 m
SD-CKB-120 (noir)	14,40	13,75	13,10	10,38
		Prix/ml		Prix/m <sup>2</sup>

## ACCESSOIRES

## CRAIE LIQUIDE



- Stylo craie liquide spécialement conçu pour les films BB 910, CR63 et BCKP
- S'efface simplement avec un chiffon humide

Référence	Désignation	Prix
CPEN	stylo blanc	5,67

## STYLO CRAIE



- Pour tableaux et miroirs
- Existe en bleu, violet, rose, rouge, orange, jaune, blanc et vert
- Utilisation intérieure et extérieure

Référence	Désignation	Prix
CHMARK15	15 mm	4,94
CHMARK3	3 mm	2,60



# Tableaux effaçables à sec

## Personnalisés et magnétiques

### Quelles associations ?

Vous souhaitez créer un tableau effaçable à sec avec une impression personnalisée, réceptif aux aimants ?

#### ✓ Ferreux adhésif brut + polymère imprimable + plastification transparente effaçable à sec

Concrètement, on assemble :

a

SD MÉDIAS  
**FF401**  
p. 138



b

SD MÉDIAS  
**SD-75**  
p. 171



c

SD MÉDIAS  
**TB2**  
p. 133

OU

ASLAN  
**FF410**  
p. 138



ORAJET  
**3551**  
p. 170



ASLAN  
**WB 00**  
p. 133

Film ferreux  
adhésif brut **a**

Film polymère  
adhésif blanc  
imprimable **b**

**c**  
Film effaçable  
à sec adhésif  
transparent



réceptif aux  
aimants



marquage  
feutre



effaçable  
à sec

Le film ferreux vous permet de créer une surface réceptive aux aimants.

Le film polyester transparent transforme les surfaces lisses en tableau effaçable à sec permettant ainsi l'écriture au feutre.

#### ✓ Ferreux adhésif imprimable + plastification transparente effaçable à sec

Concrètement, on assemble :

a

SD MÉDIAS  
**FF451**  
p. 138



b

SD MÉDIAS  
**TB2**  
p. 133

OU

ASLAN  
**FF480**  
p. 138



ASLAN  
**WB 00**  
p. 133

Film ferreux  
adhésif imprimable **a**

Film effaçable à sec  
adhésif transparent **b**



# Signalétique *dynamique* Personnalisée et magnétique

## Quelles associations ?

Vous souhaitez créer une signalétique dynamique personnalisée et amovible, réceptive aux aimants ?

### ✓ Ferreux adhésif brut + magnétique imprimable

Concrètement, on assemble :

**a**

SD MÉDIAS  
**FF401**  
p. 138



**b**

SD MÉDIAS  
**INO-MAG**  
p. 140

ou

ASLAN

**FF410**  
p. 138



SD MÉDIAS  
**INO-MAG**  
p. 140

Film ferreux  
adhésif brut **a**

Film magnétique  
adhésif blanc  
imprimable **b**



réceptif aux  
aimants

Le film ferreux adhésif vous permet de créer une surface ferreuse réceptive aux aimants et éléments magnétiques.

Le film magnétique transforme les surfaces lisses en surfaces magnétiques permettant ainsi d'accueillir des éléments ferreux.

L'association de ces films crée une surface personnalisable avec un affichage amovible et dynamique.

### ✓ Magnétique adhésif brut + ferreux imprimable

Concrètement, on assemble :

**a**

**MAGNET-ADH**  
p. 140



**b**

SD MÉDIAS  
**ST30**  
p. 139

ou

**MAGNET-ADH**  
p. 140



ASLAN  
**SP320**  
p. 139

Film magnétique  
adhésif brut **a**

Film ferreux  
blanc imprimable **b**





## FERREUX BRUTS - adhésifs

FF410

ASLAN

Colle structurée

Ancien FF400

- Film ferreux adhésif sur base polyéthylène
- Pour tableaux magnétiques : à combiner avec **INO-MAG**
- Pour tableaux blancs effaçables à sec : à combiner avec **WB 10**
- Réceptif aux aimants

**nouveau!**

Référence	au ml	ÉPAISSEUR	COLLE	LAIZE (mm)
FF410 (brun) - en laize de 1010 mm	31,07	410 µ	Acrylique structurée permanente	1010 - 1370
Référence	au ml	de 5 à 11 m	12 m	12 m
FF410 (brun) - en laize de 1370 mm	42,32	de 3 à 8 m	9 m	9 m
		Prix/ml		Prix/m <sup>2</sup>

FF401

SD  
MEDIAS

- Film ferreux adhésif sur base polyéthylène
- Pour tableaux magnétiques : à combiner avec **INO-MAG**
- Pour tableaux blancs effaçables à sec : à combiner avec **TB1AF**
- Réceptif aux aimants

Référence	au ml	ÉPAISSEUR	COLLE	LAIZE (mm)
FF401 (brun)	23,40	400 µ	Acrylique permanente	1010
Référence	au ml	de 5 à 14 m	15 m	15 m
		Prix/ml		Prix/m <sup>2</sup>



FF410 + WB10

OU

FF401 + TB1AF



FF480 + WB00

OU

FF451 + TB2

## FERREUX IMPRIMABLES - adhésifs

FF480

ASLAN

Certified for  
HP Latex Inks

Ancien FF450

- Film ferreux adhésif blanc mat imprimable
- Pour tableaux magnétiques : à combiner avec **INO-MAG**
- Pour tableaux effaçables à sec : à combiner avec **WB 00**
- Réceptif aux aimants

**nouveau!**

Référence	au ml	ÉPAISSEUR	COLLE	COMPATIBILITÉ	LAIZE (mm)
FF480 (blanc mat)	34,84	480 µ	Acrylique permanente	ECO-SOLV. UV LATEX	1010
Référence	au ml	de 5 à 11 m	12 m	12 m	12 m
		Prix/ml		Prix/m <sup>2</sup>	

FF451

SD  
MEDIAS

- Film ferreux adhésif blanc mat imprimable
- Peut se combiner avec **INO-MAG** pour réalisation de tableaux magnétiques
- Peut se combiner avec **TB2** pour réalisation de tableaux effaçables
- Réceptif aux aimants

Référence	au ml	ÉPAISSEUR	COLLE	COMPATIBILITÉ	LAIZE (mm)
FF451 (blanc mat)	31,85	650 µ	Acrylique permanente	ECO-SOLV. UV	1200
Référence	au ml	de 5 à 9 m	10 m	10 m	10 m
		Prix/ml		Prix/m <sup>2</sup>	

## FERREUX IMPRIMABLES - à encoller

FF452



- Film ferreux blanc mat imprimable
- Dos papier pour encollage au mur
- Pour tableaux magnétiques : à combiner avec **INO-MAG**
- Pour tableaux effaçables à sec : à combiner avec **TB2**
- Réceptif aux aimants
- Assure un scellement définitif une fois encollé

Référence

FF452 (blanc mat)

ÉPAISSEUR	COLLE	COMPATIBILITÉ	LAIZE (MM)
650 µ	Non adhésif - MURA-COLLE recommandée p. 203	ECO-SOLV. UV	1200
au ml	de 5 à 9 m	10 m	10 m
24,05	22,88	21,79	18,16
Prix/ml			Prix/m <sup>2</sup>

## FERREUX IMPRIMABLES - non adhésifs

ST30



Polyester

- Film ferreux PET avec surface blanche imprimable
- Se combine avec **MAGNET-ADH**
- Utilisation en intérieur uniquement
- Vendu par multiples de 5 ml

Référence

ST30-137 (blanc mat)



ÉPAISSEUR	COLLE	COMPATIBILITÉ	LAIZE (MM)
180 µ	Non adhésif	ECO-SOLV. UV LATEX	1370
5 ml	de 5 à 25 m	30 m	30 m
18,64	17,34	16,47	12,02
Prix/ml			Prix/m <sup>2</sup>

SP320



Polypropylène

- Film ferreux PP avec surface blanche imprimable
- Se combine avec **MAGNET-ADH**
- Utilisation en intérieur uniquement
- Vendu par multiples de 5 ml

Référence

SP320-137 (blanc mat)

ÉPAISSEUR	COLLE	COMPATIBILITÉ	LAIZE (MM)
250 µ	Non adhésif	ECO-SOLV. UV	1370
5 ml	de 5 à 25 m	30 m	30 m
9,23	8,76	8,35	6,09
Prix/ml			Prix/m <sup>2</sup>

## Préconisations d'utilisation des films ferreux imprimables (&gt;480 µ):



impression

- ✓ Remonter la tête d'impression en position haute
- ✓ Ajouter les pinch roller pour l'avance du média
- ✓ Aspiration plus forte en impression UV
- ✓ Mode d'impression unidirectionnel en haute qualité

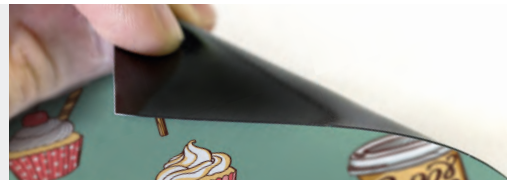

## ACCESSOIRES

## AIMANTS

- Lot de 8 punaises aimantées
- Ø 20 mm



Référence	Désignation	Prix
S20-BLANC	blanc	4,16
S20-NOIR	noir	4,16
S20-ROUGE	rouge	4,16
S20-BLEU	bleu	4,16

## AIMANTS

- Lot de 8 punaises aimantées
- Ø 35 mm



Référence	Désignation	Prix
S35-BLANC	blanc	9,88
S35-NOIR	noir	9,88
S35-ROUGE	rouge	9,88
S35-BLEU	bleu	9,88

## MAGNÉTIQUE BRUT - adhésif

## MAGNÉTIQUE ADHÉSIF



- Support magnétique brut adhésif
- À combiner avec les ferreux imprimables **ST30** ou **SP320**

	ÉPAISSEUR	COLLE	LAIZE (MM)
	800 µ	Permanente	620 - 1000
Référence	au ml	de 5 à 14 m	15 m
<b>MAGNET-ADH-062</b> - en laize de 620 mm	16,47	15,69	14,95
<b>MAGNET-ADH-100</b> - en laize de 1000 mm	26,59	25,31	24,12
	Prix/ml		Prix/m <sup>2</sup>

## MAGNÉTIQUE IMPRIMABLE

## INO-MAG



- Support magnétique blanc mat PET
- Adhère sur surface ferreuse
- Peut se combiner avec les films **FF410**, **FF401**, **FF480**, **FF451** ou le **FF452**
- Utilisation en intérieur uniquement

	ÉPAISSEUR	COLLE	COMPATIBILITÉ	LAIZE (MM)
	300 µ 725 g/m <sup>2</sup>	Non adhésif	ECO-SOLV. UV LATEX	1270
Référence	au ml	de 5 à 29 m	30 m	30 m
<b>INO-MAG</b> (blanc mat)	16,38	15,52	14,78	11,64
	Prix/ml		Prix/m <sup>2</sup>	





## SUPPORTS MAGNÉTIQUES

## WM - MAGNÉTIQUE BLANC



Imprimable en UV

- Magnétique blanc mat en 3 épaisseurs
- Rouleau de 10 ou 15 m maximum
- L'épaisseur 0,60 mm ne convient pas sur véhicule
- Conditions d'utilisation sur véhicules : retirez au moins une fois par semaine le magnétique de la carrosserie, en nettoyant soigneusement celle-ci à l'eau. Il doit être retiré si la température extérieure dépasse 35°C.
- Ne pas poser à l'horizontale ni sur capot moteur



Référence	Épaisseur - Adhésion	Laize de 615 mm					Laize de 1010 mm				
		1 à 4 m	5 à 9 m	10 m	15 m	15 m	1 à 4 m	5 à 9 m	10 m	15 m	15 m
WM-/6	0,60 mm - 0,25N/cm	15,50	14,50	13,81	13,14	21,37	25,17	23,92	22,72	21,58	21,37
WM-/9	0,90 mm - 0,40N/cm	17,80	16,65	15,85	15,09	24,71	29,07	27,61	26,23	24,96	24,71
WM-/11 (max. 10 m)	1,10 mm - 0,50N/cm	24,17	22,58	21,50	20,48	33,30	35,57	35,69	33,90	-	33,30
					Prix/ml	Prix/m <sup>2</sup>		Prix/ml			Prix/m <sup>2</sup>

## MAGNÉTIQUE BRUT



- Magnétique brut en 2 épaisseurs, idéal pour contrecoller votre impression numérique
- Rouleau de 15 m maximum
- L'épaisseur 0,50 mm ne convient pas sur véhicule
- Conditions d'utilisation sur véhicules : retirez au moins une fois par semaine le magnétique de la carrosserie, en nettoyant soigneusement celle-ci à l'eau. Il doit être retiré si la température extérieure dépasse 35°C.
- Ne pas poser à l'horizontale ni sur capot moteur



Référence	Épaisseur - Adhésion	Laize de 615 mm					Laize de 1010 mm				
		1 à 4 m	5 à 9 m	10 m	15 m	15 m	1 à 4 m	5 à 9 m	10 m	15 m	15 m
MAGNET-B/5	0,50 mm - 0,25N/cm	10,08	9,58	9,10	8,65	14,06	16,75	15,66	14,91	14,20	14,06
MAGNET-B/8	0,80 mm - 0,40N/cm	13,50	12,47	11,87	11,30	18,37	21,64	20,56	19,53	18,55	18,37
					Prix/ml	Prix/m <sup>2</sup>		Prix/ml			Prix/m <sup>2</sup>



## FILMS DE PROJECTION

PWF-500

3M



Tableau blanc &amp; écran

- Film coulé blanc mat
- Pour tableau blanc effaçable à sec ou écran de projection
- Pose facile Comply
- Avant la 1<sup>ère</sup> utilisation, nettoyer la surface à l'eau savonneuse 2x de suite puis frotter à sec avec un tissu microfibre ou une ouate

Référence

PWF-500 (blanc mat)

ÉPAISSEUR	DURABILITÉ	COLLE	LAIZE (MM)
230 µ	12 ans	Solvant structurée HIGH-TACK	1220
au ml	5 m	rl de 30 m	rl de 30 m
91,20	85,20	81,20	66,56
	Prix/ml		Prix/m <sup>2</sup>



Tableau blanc &amp; écran de projection



Rétroprojection

RP35

ASLAN

Rétroprojection

- Film PVC blanc brillant translucide
- Pour projection arrière
- Se colle à l'intérieur = image visible de l'extérieur

Référence

RP35 (blanc translucide)

ÉPAISSEUR	COLLE	LAIZE (MM)
90 µ	Acrylique semi-permanente	1350
au ml	de 5 à 24 m	rl de 25 m
55,08	52,32	49,68
	Prix/ml	Prix/m <sup>2</sup>

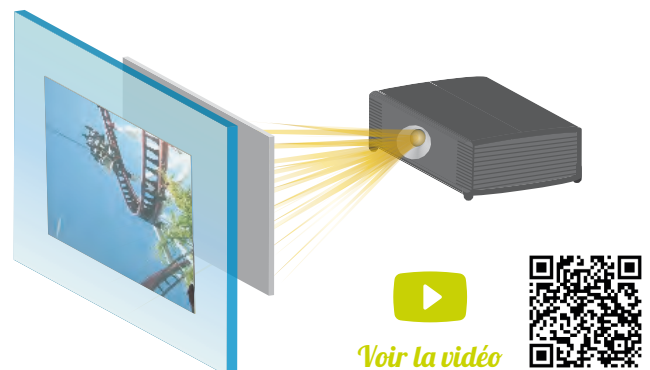

Voir la vidéo



Puissances conseillées du rétroprojecteur : 2000 lumens en intérieur / 6000 lumens en extérieur



# Films solaires

Contrôle solaire .....	144 - 147
Films miroirs sans tain - spécial polycarbonate .....	148
Films retardateurs de décoloration et anti-UV .....	149
Films de sécurité .....	150

## VISTA 90 C / 90 XC

- ▶ Films miroirs sans tain
- ▶ Vision unilatérale
- ▶ 1 côté fumé, 1 côté miroir

Retrouvez ces produits p. 148







page

INFOS

# Bien choisir son film *solaire*



## Comment faire son choix ?

- ✔ **Définir le besoin :**  
A chaque besoin, sa gamme de film : isolation thermique, anti-UV, anti-éblouissement, discrétion, sécurité ou décoration.
- ✔ **Valider le type de vitrage :**  
Simple vitrage, double vitrage...  
Pour certains films teintés, la pose en intérieur ne peut se faire que sur simple vitrage. Pour le double vitrage, la pose en extérieur est très fortement conseillée (afin d'éviter tout choc thermique par accumulation de chaleur entre les 2 vitres). Pour finaliser votre choix, nous vous invitons à consulter la fiche technique du produit concerné sur notre site [www.sdagswiss.ch](http://www.sdagswiss.ch).
- ✔ **Définir le type de pose :**  
Application intérieure ou extérieure.
- ✔ **Choisir l'aspect du film :**  
Teinté, miroir, transparent (pour vous aider, consultez notre nuancier [EVENT-SOLAIRE](#)).
- ✔ **Anticiper les contraintes :**  
Prendre en compte l'environnement : situation géographique, exposition (nord/sud), altitude (mer, montagne).

## Les indispensables pour bien poser :

**Fluide de pose :** réf. [SUNPOSE 1L](#), page 87  
*A diluer avec de l'eau déminéralisée*

**Raclettes :** raclette de vitrier réf. [NL-300-RT01](#), page 79,

**Maroufflos :** maroufflo réf. [919](#) page 79,  
carte à maroufler réf. [914](#), page 79

**Vernis de scellement :** réf. [SOUDAL](#), page 147  
*Pour le scellement périphérique*

**Petit outillage :** cutter, page 74, ruban adhésif, page 118 ...



Retrouvez tous nos films design, colorés et dépolis pour la décoration de vos vitrages pages 36 à 45, ou consultez notre nuancier [EVENT-DESIGN](#).

## CONTRÔLE SOLAIRE - pose extérieure

### PLATINE 80XC



- Film de protection solaire gris foncé
- Aspect miroir sans tain
- Rejette 82% de la chaleur
- Réduction de l'éblouissement 84%

ÉPAISSEUR	DURABILITÉ	VITRAGE	POSE	LE +	LAIZE (MM)
60 µ	5 ans	 		<b>Meilleur rapport qualité/prix</b>	1520 - 1830

Référence

Vendu par ml - rl max 30 m

Prix au m<sup>2</sup>

**PLATINE-80X** (réfléchissant argent)

**20,54**

### CHROME 245XC



Ancien Platine 250XC

- Film de protection solaire gris clair
- Rejette 53% de la chaleur
- Réduction de l'éblouissement 40%

ÉPAISSEUR	DURABILITÉ	VITRAGE	POSE	LE +	LAIZE (MM)
65 µ	7 à 10 ans	 		<b>Peu teinté</b>	1520

Référence

Vendu par ml - rl max 30 m

Prix au m<sup>2</sup>

**CHROME-245X** (réfléchissant argent)

**27,30**

### CHROME 285XC



Diminue l'éblouissement

Ancien Platine 285XC

- Film de protection solaire gris foncé
- Rejette 84% de la chaleur
- Réduction de l'éblouissement 85%
- En été il réduit jusqu'à 5°C la température intérieure
- Durabilité: 10 ans (vertical) et 7 ans (incliné et toit avec vernis de scellement)

ÉPAISSEUR	DURABILITÉ	VITRAGE	POSE	LE +	LAIZE (MM)
60 µ	7 à 10 ans	 		<b>Le plus efficace</b>	1220 - 1520

Référence

Vendu par ml - rl max 30 m

Prix au m<sup>2</sup>

**CHROME-285X** (réfléchissant argent)

**25,35**

### CENDRE 95XC



- Film de protection solaire noir sans effet argent
- Rejette 40% de la chaleur
- Réduction de l'éblouissement 95%
- Transmission de la lumière visible 6%
- Durabilité: 5 ans (vertical) et 3 ans (incliné et toit avec vernis de scellement) - **prudence sur vitres déjà teintées**

ÉPAISSEUR	DURABILITÉ	VITRAGE	POSE	LE +	LAIZE (MM)
30 µ	3 à 5 ans	 		<b>Réduction éblouissement 95%</b>	1520

Référence

Vendu par ml - rl max 30 m

Prix au m<sup>2</sup>

**CENDRE-95X** (noir, type vitre teintée)

**25,35**

### NATURAL 275XC



- Film de protection solaire sans effet argent
- Rejette 70% de la chaleur
- Réduction de l'éblouissement 80%
- Durabilité: 5 ans (vertical) et 3 ans (incliné et toit avec vernis de scellement) - **prudence sur vitres déjà teintées**

ÉPAISSEUR	DURABILITÉ	VITRAGE	POSE	LE +	LAIZE (MM)
75 µ	3 à 5 ans	 		<b>Neutre</b>	1520

Référence

Vendu par ml - rl max 30 m

Prix au m<sup>2</sup>

**NATURAL-275X** (neutre gris foncé)

**29,40**

## CONTRÔLE SOLAIRE - pose intérieure



Pour certains films teintés, la pose en intérieur ne peut se faire que sur simple vitrage. Pour le double vitrage, la pose en extérieur est très fortement conseillée (afin d'éviter tout choc thermique par accumulation de chaleur entre les 2 vitres).

Pour finaliser votre choix, nous vous invitons à consulter la fiche technique du produit concerné sur notre site

[www.sdagswiss.ch](http://www.sdagswiss.ch)

### ARGENT 70C



- Film de protection solaire réfléchissant
- Rejette 68% de la chaleur
- Réduction de l'éblouissement 64%
- Pose intérieure sur double vitrage sur des surfaces jusqu'à 2,5 m<sup>2</sup>

ÉPAISSEUR	DURABILITÉ	VITRAGE	POSE	LE +	LAIZE (MM)
50 µ	10 ans	 		Pour simple ou double vitrage	1520 - 1830
Référence			Vendu par ml - rl max 30 m		Prix au m <sup>2</sup>
ARGENT-70 (réfléchissant argent)					<b>19,38</b>

### ARGENT 80C



- Film de protection solaire réfléchissant
- Rejette 80% de la chaleur
- Réduction de l'éblouissement 80%

ÉPAISSEUR	DURABILITÉ	VITRAGE	POSE	LE +	LAIZE (MM)
50 µ	10 ans			Le plus efficace	1220 1520 - 1830
Référence			Vendu par ml - rl max 30 m		Prix au m <sup>2</sup>
ARGENT-80 (réfléchissant argent)					<b>19,38</b>

### ARGENT 480C



- Film de protection solaire réfléchissant
- Rejette 80% de la chaleur
- Réduction de l'éblouissement 83%
- Retarde les effractions en rendant les vitres difficilement cassables
- Idéal pour la sécurité des biens et personnes



ÉPAISSEUR	DURABILITÉ	VITRAGE	POSE	LE +	LAIZE (MM)
125 µ	10 ans	 		Film de sécurité teinté	1520
Référence			Vendu par ml - rl max 30 m		Prix au m <sup>2</sup>
ARGENT-480C (réfléchissant argent)					<b>24,95</b>

### ARGENT 99C



- Film de protection solaire réfléchissant
- Rejette 91% de la chaleur
- Réduction de l'éblouissement 99%

**nouveau!**

ÉPAISSEUR	DURABILITÉ	VITRAGE	POSE	LE +	LAIZE (MM)
60 µ	12 ans	 		Le + foncé	1520
Référence			Vendu par ml - rl max 30 m		Prix au m <sup>2</sup>
ARGENT-99C (réfléchissant argent)					<b>24,95</b>









EVENT-SOLAIRE : 10,80 CHF

## CONTRÔLE SOLAIRE - pose intérieure

**i** Pour la pose de films pour vitrage, nous recommandons l'utilisation impérative du fluide **SUN POSE** page 87 et du **MAROUFLO 919** page 79

### MULTI-GLACE

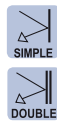
- Film de protection solaire réfléchissant
- Rejette 66% de la chaleur
- Réduction de l'éblouissement 52%
- Pose intérieure sur double vitrage sur des surfaces jusqu'à 2,5 m<sup>2</sup>

ÉPAISSEUR	DURABILITÉ	VITRAGE	POSE	LE +	LAIZE (MM)
55 µ	10 ans avec vernis de scellement			Pour simple ou double vitrage	1520
Référence			Vendu par ml - rl max 30 m	Prix au m <sup>2</sup>	
<b>MULTI-GLACE</b> (réfléchissant champagne)				<b>28,34</b>	

### STEEL 65C

- Film de protection solaire neutre
- Rejette 50% de la chaleur
- Réduction de l'éblouissement 51%

ÉPAISSEUR	DURABILITÉ	VITRAGE	POSE	LE +	LAIZE (MM)
60 µ	10 ans			Neutre	1520
Référence			Vendu par ml - rl max 30 m	Prix au m <sup>2</sup>	
<b>STEEL-65</b> (neutre)				<b>21,45</b>	

### SOLAR 40C Isolation thermique

- Film de protection solaire réfléchissant
- Rejette 45% de la chaleur
- Réduction de l'éblouissement 42%
- Réduction de la déperdition calorifique jusqu'à 25%
- Vernis de scellement obligatoire

ÉPAISSEUR	DURABILITÉ	VITRAGE	POSE	LE +	LAIZE (MM)
50 µ	6 ans			Protection calorifique	1520
Référence			Vendu par ml - rl max 30 m	Prix au m <sup>2</sup>	
<b>SOLAR-40</b> (réfléchissant argent clair)				<b>31,85</b>	

### SOLAR 80C Isolation thermique

- Film de protection solaire réfléchissant
- Rejette 78% de la chaleur
- Réduction de l'éblouissement 82%
- Réduction de la déperdition calorifique jusqu'à 33%
- Vernis de scellement obligatoire

ÉPAISSEUR	DURABILITÉ	VITRAGE	POSE	LE +	LAIZE (MM)
50 µ	6 ans			Protection calorifique	1520
Référence			Vendu par ml - rl max 30 m	Prix au m <sup>2</sup>	
<b>SOLAR-80</b> (réfléchissant argent)				<b>29,25</b>	

### VERNIS SOUDAL

Silicone transparent pour le scellement périphérique des films solaires.  
Cartouche de 310 ml.  
Ref. SOUDAL : 8,06 CHF



## FILMS MIROIRS SANS TAIN - voir sans être vu

## VISTA 90C



- Film miroir sans tain à vision unilatérale
- Rejette 82% de la chaleur
- Réduction de l'éblouissement 90%
- Aspect fumé côté intérieur permettant la vision
- Aspect miroir côté extérieur bloquant la vision

Référence

VISTA-90 (réfléchissant argent)

ÉPAISSEUR	DURABILITÉ	VITRAGE	POSE	LE +	LAIZE (MM)
50 µ	10 ans			Vision unilatérale	1520
				Vendu par ml - rl max 30 m	Prix au m <sup>2</sup> <b>20,53</b>

## VISTA 90XC



- Film miroir sans tain à vision unilatérale
- Rejette 82% de la chaleur
- Réduction de l'éblouissement 90%
- Aspect fumé côté intérieur permettant la vision
- Aspect miroir côté extérieur bloquant la vision

Référence

VISTA-90X (réfléchissant argent)

ÉPAISSEUR	DURABILITÉ	VITRAGE	POSE	LE +	LAIZE (MM)
60 µ	5 ans	 		Vision unilatérale	1520
				Vendu par ml - rl max 30 m	Prix au m <sup>2</sup> <b>27,82</b>



## FILM SPÉCIAL POLYCARBONATE

## METALUX



Idéal pour vérandas

- Film de protection solaire
- Pour supports en polycarbonate (vérandas...)
- Rejette 84% de la chaleur
- Réduction de l'éblouissement 88%
- Réduit l'éblouissement, la chaleur et la décoloration

Référence

METALUX (gris)

ÉPAISSEUR	DURABILITÉ	VITRAGE	POSE	LE +	LAIZE (MM)
80 µ	8 ans			Anti-UV	1520
				Vendu par ml - rl max 50 m	Prix au m <sup>2</sup> <b>20,15</b>

## FILMS RETARDATEURS DE DÉCOLORATION

 Les films ci-dessous ont été spécialement conçus afin de ralentir la décoloration des objets et vêtements exposés. Cependant, il n'existe pas de protection complète contre la décoloration car plusieurs facteurs sont responsables de cet effet (rayons ultraviolets mais aussi infrarouges, lumière visible, lumière artificielle, chaleur, ...).

### SPECTRA 30C

- Film de protection solaire retardateur de décoloration
- Rejette 49% de la chaleur et 70% des rayons infrarouges
- Réduction de l'éblouissement 30%
- Transmission de la lumière 70%
- Convient aux vitrines de magasins car il n'obstrue pas la vision

ÉPAISSEUR	DURABILITÉ	VITRAGE	POSE	LE +	LAIZE (MM)
55 µ	10 ans	 		Quasiment incolore	1520
Référence			Vendu par ml - rl max 30 m		Prix au m <sup>2</sup>
<b>SPECTRA-30 (incolore)</b>					<b>35,75</b>



### SPECTRA 40C

- Film de protection solaire retardateur de décoloration
- Rejette 57% de la chaleur et 80% des rayons infrarouges
- Réduction de l'éblouissement 34%
- Transmission de la lumière 62%
- Convient aux administrations, hopitaux, bureaux, car il n'obstrue pas la vision

ÉPAISSEUR	DURABILITÉ	VITRAGE	POSE	LE +	LAIZE (MM)
55 µ	10 ans	 		Légèrement teinté	1520 - 1830
Référence			Vendu par ml - rl max 30 m		Prix au m <sup>2</sup>
<b>SPECTRA-40 (légèrement fumé)</b>					<b>43,41</b>

### SPECTRA 22XC



- Film de protection solaire retardateur de décoloration
- Rejette 45% de la chaleur et 77% des rayons infrarouges
- Réduction de l'éblouissement 18%
- Transmission de la lumière 78%
- Convient aux administrations, hopitaux, bureaux, magasins, car il n'obstrue pas la vision

ÉPAISSEUR	DURABILITÉ	VITRAGE	POSE	LE +	LAIZE (MM)
60 µ	5 ans	 		Quasiment incolore	1520
Référence			Vendu par ml - rl max 30 m		Prix au m <sup>2</sup>
<b>SPECTRA-22X (incolore)</b>					<b>48,75</b>

## FILM ANTI-UV TRANSPARENT

### CLEAR 1 UVC

- Film absorbant 99% des rayons ultraviolets
- Réduit le vieillissement et la décoloration
- Convient pour les vitrines, les musées ...

ÉPAISSEUR	DURABILITÉ	VITRAGE	POSE	LE +	LAIZE (MM)
50 µ	10 ans	 		Anti-UV	1520
Référence			Vendu par ml - rl max 30 m		Prix au m <sup>2</sup>
<b>CLEAR-1UVC (transparent)</b>					<b>12,60</b>





## FILMS DE SÉCURITÉ - protection contre les chocs et effractions

**i** Pour la pose de films pour vitrage, nous recommandons l'utilisation impérative du fluide **SUN POSE** page 87 et du **MAROUFLO 919** page 79

### CLEAR 4C

**Bris de glace**

- Film transparent de sécurité
- Retarde les effractions en rendant les vitres difficilement cassables
- Norme **EN12600 2B2**
- Filtre les UV

ÉPAISSEUR	DURABILITÉ	VITRAGE	POSE	LE +	LAIZE (MM)
125 µ	12 ans	 		Sécurité	1220 1520 - 1830
Référence			Vendu par ml - rl max 30 m	Prix au m <sup>2</sup>	
CLEAR-4C (transparent)				17,93	

### CLEAR 7C

**Effraction**

- Film transparent de sécurité
- Retarde les effractions en rendant les vitres difficilement cassables
- Norme **EN 12600 1B1**
- Filtre les UV

ÉPAISSEUR	DURABILITÉ	VITRAGE	POSE	LE +	LAIZE (MM)
210 µ	12 ans	 		Sécurité	1520
Référence			Vendu par ml - rl max 30 m	Prix au m <sup>2</sup>	
CLEAR-7C (transparent)				20,28	

### PROTEC 4C

**Anti-graffitis**

- Film transparent de sécurité
- Retarde les effractions en rendant les vitres difficilement cassables
- Anti-graffitis : protection contre les rayures, tags et acides
- Normes **NF F 31-112 G1** et **EN 45545-1** niveau **HL3**
- Idéal pour la pose intérieure dans les trains, bus, trams...

ÉPAISSEUR	DURABILITÉ	VITRAGE	POSE	LE +	LAIZE (MM)
120 µ	5 ans	 	 	Anti graffitis	1220 1520 - 1830
Référence			Vendu par ml - rl max 30 m	Prix au m <sup>2</sup>	
PROTEC-4C (transparent)				14,95	

### CLEAR 4XCG

**Anti-graffitis**

- Film transparent de sécurité
- Retarde les effractions en rendant les vitres difficilement cassables
- Anti-graffitis : protection contre les rayures, tags et acides
- Norme **12600 2B2**
- Imprimable en UV

ÉPAISSEUR	DURABILITÉ	VITRAGE	POSE	LE +	LAIZE (MM)
125 µ	5 ans	 		Imprimable UV	1520 - 1830
Référence			Vendu par ml - rl max 30 m	Prix au m <sup>2</sup>	
CLEAR-4XCG (transparent)				22,10	



# Films pour la sérigraphie

Films en feuilles ..... 152 - 153

Films en rouleaux ..... 154



**820 ORACAL®**

- ▶ Film PVC coulé
- ▶ Ultra destructible
- ▶ Imprimable en numérique

Retrouvez ce produit p. 153 et 154



## FILMS EN FEUILLES

## 640 ORACAL®

- Film PVC monomère

	ÉPAISSEUR	DURABILITÉ	COLLE	FORMAT
	80 µ	3 ans	Polyacrylate permanente	700 x 1000 mm Par paquet de 100 feuilles
Référence		au paquet	par 5 paquets	par 5 paquets
F640-00 (transparent brillant)		125,00	121,25	1,73
F640-10 (blanc brillant)		125,00	121,25	1,73
F640M-10 (blanc mat)		125,00	121,25	1,73
F640R-00 (transparent brillant refendu)		126,25	122,50	1,75
F640R-10 (blanc brillant refendu) - également disponible par 2500 feuilles		126,25	122,50	1,75
F640MR-10 (blanc mat refendu)		126,25	122,50	1,75
F640-CLS (rouge 31 - orange 35 - noir 70)		178,75	175,00	2,50
F640R-CLS (jaune 21 ou jaune cadmium 22 refendu)		181,25	176,25	2,52
		Prix / paquet		Prix / m <sup>2</sup>

## 620 ORACAL® Enlevable

- Film PVC monomère
- Enlevabilité de 2 ans

	ÉPAISSEUR	DURABILITÉ	COLLE	FORMAT
	80 µ	3 ans	Polyacrylate enlevable	700 x 1000 mm Par paquet de 100 feuilles
Référence		au paquet	par 5 paquets	par 5 paquets
F620-00 (transparent brillant)		125,00	121,25	1,73
F620-10 (blanc brillant)		125,00	121,25	1,73
F620M-10 (blanc mat)		125,00	121,25	1,73
F620R-10 (blanc brillant refendu)		126,25	122,50	1,75
F620R-00 (transparent brillant refendu)		126,25	122,50	1,75
		Prix / paquet		Prix / m <sup>2</sup>

## 1640 ORACAL® EURO

- Film PVC monomère
- Euroclasse C-s2, d0

	ÉPAISSEUR	DURABILITÉ	COLLE	FORMAT
	100 µ	3 ans	Polyacrylate permanente	700 x 1000 mm Par paquet de 100 feuilles
Référence		au paquet	par 5 paquets	par 5 paquets
F1640-00 (transparent brillant)		128,75	122,50	1,75
F1640-10 (blanc brillant)		128,75	122,50	1,75
F1640R-00 (transparent brillant refendu)		131,25	125,00	1,79
F1640R-10 (blanc brillant refendu)		131,25	125,00	1,79
		Prix / paquet		Prix / m <sup>2</sup>

## 1640 HT ORACAL®

- Film PVC monomère
- Adhésion : 22N/25mm

	ÉPAISSEUR	DURABILITÉ	COLLE	FORMAT
	100 µ	3 ans	Polyacrylate HIGH TACK permanente	700 x 1000 mm Par paquet de 100 feuilles
Référence		au paquet	par 5 paquets	par 5 paquets
F1640HT-10 (blanc brillant)		143,75	137,50	1,96
		Prix / paquet		Prix / m <sup>2</sup>



Les paquets de feuilles sont livrés par transport messagerie avec un délai de 48 / 72 heures.  
Pour les produits en stock, veuillez passer vos commandes avant 12 heures pour un départ le jour même.  
Certains produits peuvent faire l'objet d'une commande spéciale usine, veuillez vous renseigner pour le délai.



## FILMS EN FEUILLES

Retrouvez le ruban de masquage pour écrans réf. **PT810** - page 118

352

**ORACAL®**

Aspects métallisés

- Film polyester

	ÉPAISSEUR	DURABILITÉ	COLLE	FORMAT
	23 µ	2 ans <i>Or brillant : 1 an</i>	Solvant polyacrylate permanente	700 x 1000 mm <i>Par paquet de 100 feuilles</i>
Référence			au paquet	au paquet
F352-000 (transparent brillant)			256,25	3,66
F352-001 (chrome brillant)			302,50	4,32
F352-002 (chrome mat)			362,50	5,18
F352-003 (or brillant)			368,75	5,27
F352-010 (blanc brillant)			350,00	5,00
			Prix/ paquet	Prix/ m <sup>2</sup>

820

**ORACAL®**

Ultra destructible

- Film PVC coulé
- La capacité adhésive du film est plus haute que sa résistance à la traction
- Enlevable par petits segments



	ÉPAISSEUR	DURABILITÉ	COLLE	FORMAT
	55 µ	5 ans	Polyacrylate permanente	700 x 1000 mm <i>Par paquet de 100 feuilles</i>
Référence			au paquet	au paquet
F820G-10 (blanc brillant)			740,00	10,64
F820M-10 (blanc mat)			740,00	10,64
			Prix/ paquet	Prix/ m <sup>2</sup>

1610

**ORACAL®**

Ultra enlevable

- Film PVC monomère
- Pour la signalétique enlevable

	ÉPAISSEUR	DURABILITÉ	COLLE	FORMAT
	100 µ	3 ans	Polyacrylate ultra enlevable	700 x 1000 mm <i>Par paquet de 100 feuilles</i>
Référence		au paquet	par 5 paquets	par 5 paquets
F1610-00 (transparent brillant)		163,75	157,50	2,25
F1610-10 (blanc brillant)		163,75	157,50	2,25
			Prix/ paquet	Prix/ m <sup>2</sup>

## FILMS INACTINIQUES

## FILMS INACTINIQUES

**REGULUS®**

- Film polyester
- Pour la sélection des couleurs en sérigraphie



	ÉPAISSEUR		COLLE	LAIZE (MM)
	130 µ		-	610 1020 - 1220
Référence	rl de 10 m	rl de 25 m	rl de 50 m	rl de 50 m
INACTINIQUE 130 - en laize de 1220 mm	14,21	13,49	12,82	10,51
INACTINIQUE 130 - en laize de 1020 mm	11,87	11,28	10,72	10,51
INACTINIQUE 130 - en laize de 610 mm	7,10	6,74	6,41	10,51
			Prix/ ml	Prix/ m <sup>2</sup>

## FILMS EN ROULEAUX

1670

ORACAL®



Profiled Only

Forte opacité

- Film PVC
- Pour masquage ou fond d'enseigne
- Euroclasse C-s2, d0

Référence

1670-010 (blanc brillant opaque)

ÉPAISSEUR	DURABILITÉ	COLLE	COMPATIBILITÉ	LAIZE (MM)
110 µ	3 ans	Polyacrylate permanente	ECO-SOLV. UV LATEX	1000 1260 - 1370
			rl de 25 m	rl de 50 m
			3,82	3,58

1610

ORACAL®

Ultra enlevable

- Film PVC
- Pour marquage signalétique enlevable
- Tack de départ : 1,5N/25mm

Référence

1610-000 (transparent brillant)

1610-010 (blanc brillant)

ÉPAISSEUR	DURABILITÉ	COLLE	LAIZE (MM)
100 µ	3 ans	Solvant polyacrylate enlevable	1000
		rl de 25 m	rl de 50 m
		2,26	2,16
		2,26	2,16

1680

ORACAL®



- Film PVC monomère
- Très bonne adhérence sur matériaux apolaires (ex : PE et PP)
- Tack de départ : 25N/25mm

Référence

1680G-010 (blanc brillant)

ÉPAISSEUR	DURABILITÉ	COLLE	LAIZE (MM)
100 µ	3 ans	Solvant caoutchouc HIGH TACK permanente	1000
		rl de 25 m	rl de 50 m
		3,67	3,43

1050 HT

ORACAL®



- Film PVC polymère
- Très bonne adhérence sur matériaux apolaires (ex : PE et PP)
- Tack de départ : 28N/25mm
- Résistant à la plupart des huiles, graisses, carburants, solvants ...

Référence

1050HT-010 (blanc brillant)

ÉPAISSEUR	DURABILITÉ	COLLE	LAIZE (MM)
100 µ	7 ans	Solvant polyacrylate HIGH TACK permanente	1000
		rl de 25 m	rl de 50 m
		9,54	9,08

820

ORACAL®

Ultra destructible

- Film PVC coulé ultra destructible
- La capacité adhésive est supérieure à la résistance à la traction
- Enlevable par petits segments
- Imprimable en numérique, voir page 187

Référence

820G-010 (blanc brillant)



ÉPAISSEUR	DURABILITÉ	COLLE	COMPATIBILITÉ	LAIZE (MM)
55 µ	5 ans	Polyacrylate permanente	ECO-SOLV. UV LATEX SÉRI	1000
		multiples de 5 m	rl de 25 m	rl de 50 m
		11,62	10,86	10,14

9300

ORALUX®

Photoluminescent

- Film photoluminescent pour le marquage de sécurité
- Normes DIN 67510-1, DIN 4102-1 B1 et DIN 53438
- 23 mcd/m<sup>2</sup> après 10 min - 3 mcd/m<sup>2</sup> après 60 min
- Version imprimable de ce film page 186 (3930)

Référence

9300-00 (jaune pâle)



ÉPAISSEUR	DURABILITÉ	COLLE	LAIZE (MM)
150 µ	5 ans en intérieur	Solvant polyacrylate permanente	1000
			vendu au ml
			43,08

# Numérique adhésif



Encres - pièces pour imprimantes .....	156 - 163
Films monomères .....	164 - 167
Films PVC hybrides .....	169
Films polymères .....	170 - 172
Film spécial bâches - films translucides - film spécial hydrocarbures .....	173
Films coulés .....	174 - 175
Films à colle renforcée high tack .....	176 - 179
Films sans PVC pose à plat et 3D .....	180 - 181
Films microperforés .....	182 - 184
Films ultra transparents .....	185
Films rétro réfléchissants - film photoluminescent .....	186
Films métallisés - film ultra destructible .....	187
Films repositionnables .....	188 - 189
Films sans colle - films électrostatiques .....	190
Papiers et badges adhésifs .....	191
Applications pour le sol .....	192 - 193
Décoration .....	195 - 203

**SD-OWP**  **nouveau!**

- ▶ Film PVC polymère blanc / dos noir
- ▶ Microperforé pour véhicules ou vitrines
- ▶ Colle solvant enlevable transparente

Retrouvez ce produit p. 182





**ENCRES D'ORIGINE - imprimantes Roland®**



Pour connaître la bonne référence d'encre Roland adaptée à votre imprimante, veuillez contacter votre interlocuteur commercial ou nos assistants.

**ECO-SOL-MAX** DLU : 24 mois



Référence	Contenance	Prix
ESL3- <span style="color: black;">●</span> 4BK <span style="color: cyan;">●</span> 4CY <span style="color: magenta;">●</span> 4MG <span style="color: yellow;">●</span> 4YE <span style="color: lightblue;">●</span> 4LC <span style="color: pink;">●</span> 4LM	440 ml	115,20
ESL3- <span style="color: black;">●</span> BK <span style="color: cyan;">●</span> CY <span style="color: magenta;">●</span> MG <span style="color: yellow;">●</span> YE <span style="color: lightblue;">●</span> LC <span style="color: pink;">●</span> LM	220 ml	72,00
ESL4- <span style="color: white;">○</span> WHITE WH	220 ml	94,80
ESL3- <span style="color: grey;">●</span> METAL MT	220 ml	222,00
SL-CL <i>cartouche de nettoyage</i>	220 ml	50,40

**ECO-SOL-MAX 2** DLU : 24 mois



Référence	Contenance	Prix
ESL4- <span style="color: black;">●</span> 4BK <span style="color: cyan;">●</span> 4CY <span style="color: magenta;">●</span> 4MG <span style="color: yellow;">●</span> 4YE <span style="color: lightblue;">●</span> 4LC <span style="color: pink;">●</span> 4LM <span style="color: grey;">●</span> 4LK	440 ml	115,20
ESL4- <span style="color: white;">○</span> WHITE WH	220 ml	94,80
ESL4- <span style="color: grey;">●</span> METAL MT	220 ml	222,00
ESL4-CLN <i>cartouche de nettoyage</i>	220 ml	70,80

**ECO-SOL-MAX 3** DLU : 24 mois



Référence	Contenance	Prix
ESL5- <span style="color: black;">●</span> 5BK <span style="color: cyan;">●</span> 5CY <span style="color: magenta;">●</span> 5MG <span style="color: yellow;">●</span> 5YE <span style="color: lightblue;">●</span> 5LC <span style="color: pink;">●</span> 5LM <span style="color: grey;">●</span> 5LK	500 ml	118,80
ESL5- <span style="color: black;">●</span> BK <span style="color: cyan;">●</span> CY <span style="color: magenta;">●</span> MG <span style="color: yellow;">●</span> YE	220 ml	72,00
ESL4-CLN <i>cartouche de nettoyage</i>	220 ml	70,80

**EJ** DLU : 24 mois



Référence	Contenance	Prix
EJ- <span style="color: black;">●</span> BK <span style="color: cyan;">●</span> CY <span style="color: magenta;">●</span> MG <span style="color: yellow;">●</span> YE <span style="color: lightblue;">●</span> LC <span style="color: pink;">●</span> LM <span style="color: grey;">●</span> LK	1000 ml	156,00
SL-CL <span style="color: red;">nouveau!</span> <i>cartouche de nettoyage</i>	220 ml	50,40

**TRUEVIS-TR** DLU : 24 mois



Référence	Contenance	Prix
TR- <span style="color: black;">●</span> BK <span style="color: cyan;">●</span> CY <span style="color: magenta;">●</span> MG <span style="color: yellow;">●</span> YE <span style="color: lightblue;">●</span> LC <span style="color: pink;">●</span> LM <span style="color: grey;">●</span> LK	500 ml	118,80
TR- <span style="color: white;">○</span> WHITE WH	500 ml	118,80
TR-CL <i>poche de nettoyage</i>	500 ml	118,80

**TRUEVIS-TR2** DLU : 24 mois nouveau!



Référence	Contenance	Prix
TR2- <span style="color: black;">●</span> BK <span style="color: cyan;">●</span> CY <span style="color: magenta;">●</span> MG <span style="color: yellow;">●</span> YE <span style="color: lightblue;">●</span> LC <span style="color: pink;">●</span> LM <span style="color: grey;">●</span> LK <span style="color: orange;">●</span> OR	500 ml	118,80
TR2- <span style="color: white;">○</span> WHITE WH	250 ml	72,00
TR2-CL <i>poche de nettoyage</i>	500 ml	60,00

**ENCRE D'ORIGINE - imprimantes Roland®**



**ECO-UV**

DLU : 12 mois

version 2



Référence		Contenance	Prix
EUV-	● BK   ● CY   ● MG   ● YE   ● GL   ○ WH	220 ml	102,00
EUV-PR	primaire	220 ml	90,00
ESL4-CLN	cartouche de nettoyage	220 ml	70,80

**EUV 4**

DLU : 12 mois



Référence		Contenance	Prix
EUV4-	● 5BK   ● 5CY   ● 5MG   ● 5YE   ● 5GL	500 ml	156,00
EUV4-	● BK   ● CY   ● MG   ● YE   ● GL   ○ WH	220 ml	90,00
ESL4-CLN	cartouche de nettoyage	220 ml	70,80



**PIÈCES D'ORIGINE - imprimantes Roland®**



Désignation	Référence	Type d'imprimante	Information	Prix
Bâtonnets de nettoyage (1)	<b>ST-037</b>	toutes imprimantes	1 pièce	1,17
Nettoyage (2)	<b>ESL5-NET</b>	toutes imprimantes	kit de nettoyage (le flacon 100 ml + 10 bâtonnets)	54,60
	<b>ESL5-NET-500</b>		1 cartouche 500 ml	97,50
Grande mousse (3)	<b>Z1000000415</b>	XC540/SJ640	75 x 65 x 10 mm	3,90
Petite mousse	<b>Z1000000416</b>	SP540/VP 540/SP300/VP300	53 x 43 x 5 mm	3,90
Bac déchets	<b>1000008938</b>	BN-20	<b>nouveau!</b> 7 éponges pour bac de récupération	52,00
	<b>1000007723</b>	BN-20	<b>nouveau!</b> bac de récupération de déchets	76,44
Wiper caoutchouc (4)	<b>a 1000003390</b>	VP/SP/Soljetpro II et III	1 pièce - caoutchouc	19,50
	<b>b 1000006517</b>	VS/VSI/RF/RE/RT/BN20/XR/XF/XT/RS	1 pièce - caoutchouc	32,50
	<b>10000014754</b>	VG/VG2/SG/SG2	<b>nouveau!</b> 1 pièce - caoutchouc	27,80
Wiper felt	<b>1000006736</b>	VS/VSI/RF/RE/RT/BN20/XR/XF/XT/RS	1 pièce - feutre	19,50
Pad cleaner	<b>1000014464</b>	VG/VG2/SG/SG2	<b>nouveau!</b> 1 pièce	33,28
	<b>1000001658</b>	XC/XJ/VP/VPI/SP/SPI/SC/SJ/RS/UV	1 pièce	9,10
Wiper scraper (5)	<b>1000006737</b>	VS/VSI/RF/RE/RT	1 pièce	7,80
	<b>1000010210</b>	XR/XF/XT	1 pièce	8,45
	<b>1000004546</b>	XC/XJ/VP/VPI/SP/SPI/SC/SJ/RS	1 pièce	64,35
Cap-top	<b>6701409200</b>	VS/VSI/RF/RE/RT	1 pièce	117,00
	<b>6701689040</b>	BN20	1 pièce	117,00
	<b>6702029010</b>	XR/XF/XT	1 pièce	117,00
	<b>6000004658</b>	VG/VG2/SG/SG2	<b>nouveau!</b> 1 pièce	97,50
Lames	<b>ZEC-U1005</b>		couteau tungstène 50° - standard, offset 0,25 mm	41,60
	<b>ZEC-U5025</b>		couteau tungstène 50° - lame + acérée, offset 0,25 mm	49,40
	<b>ZEC-U3050</b>	tous modèles (imprimantes + plotter)	couteau tungstène 32° - rétro réfléchissant, offset 0,50 mm	49,40
	<b>ZEC-U1715</b>		couteau tungstène 17° - lame + acérée (flock), offset 0,25 mm	49,40
	<b>ZEC-U3017</b>		<b>nouveau!</b> couteau tungstène 45° - lettrage très fin, offset 0,175 mm	49,40
Sheet Cut	<b>11849102</b>	toutes imprimantes	<b>nouveau!</b> 10 lames - pour couper le film en fin d'impression	15,60
Porte-lames	<b>XD-CH3</b>	tous modèles (imprimantes + plotter)	porte-outil plastique	84,50
	<b>XD-CH2</b>		porte-outil métal	106,60
Bandes de découpe	<b>Z1000002598</b>	VP540/VS540/SP540i	1440 x 5 mm	29,90
	<b>Z1000002656</b>	VP300/SP300/VS300	840 x 5 mm	19,10
	<b>Z1000006713</b>	VS640	1710 x 5 mm	49,08
	<b>Z1000001383</b>	SP540V	1370 x 5 mm	29,25
	<b>Z22635116</b>	XC540/CJ/SC540/VG-540	1480 x 8 mm	36,27
	<b>Z1000009646</b>	XR-640/VG-640	1740 x 8 mm	36,27
	<b>1000015344</b>	SG-540	1410 x 11 mm	31,98
	<b>1000015502</b>	SG-300	840 x 11 mm	10,27
Media clamp	<b>670031-</b>	XC-540	<b>9070</b> clamp gauche ou <b>9060</b> clamp droit	84,50
	<b>670046-</b>	VP-540	<b>9040</b> clamp gauche ou <b>9050</b> clamp droit	80,60
	<b>670073-</b>	XJ-740	<b>nouveau!</b> <b>9020</b> clamp gauche ou <b>9030</b> clamp droit	192,40
	<b>670098-</b>	RS-640	<b>nouveau!</b> <b>9020</b> clamp gauche ou <b>9030</b> clamp droit	133,90
	<b>670140-</b>	VS-640	<b>9060</b> clamp gauche ou <b>9050</b> clamp droit	89,10
	<b>670202-</b>	XR-640	<b>9030</b> clamp gauche ou <b>9020</b> clamp droit	62,40
	<b>670197-</b>	RE-640	<b>9060</b> clamp gauche ou <b>9050</b> clamp droit	119,50
	<b>600000-</b>	SG-540	<b>2863</b> clamp gauche ou <b>2862</b> clamp droit	89,10
	<b>600000</b>	SG-640	<b>2569</b> clamp gauche ou <b>2568</b> clamp droit	197,60
	<b>22845112</b>	toutes imprimantes	<b>nouveau!</b> attache-clamp	11,05
Pinch roller (6)	<b>2156-</b>	VP/VPI/SP/SC/XC/VS/VSI/SP/SPI	<b>5102</b> extrémité ou <b>5103</b> milieu	29,10
Flasque (7)	<b>Z1000003083</b>	toutes imprimantes	-	57,85
Rénovateur galets (8)	<b>PCL-100</b>	toutes imprimantes	vapo. 100 ml pour rénovation des galets caoutchouc	7,31



Bâtonnets



Kit nettoyage



Mousses



Wiper



Wiper scraper

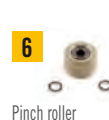

Pinch roller



Flasque



Rénovateur galets





**ENCRES D'ORIGINE - imprimantes Mimaki®**



**SOLVANT SS2**



Référence		Contenance	Prix
SPC-0380-	● BK   ● CY   ● MG   ● YE	440 ml	115,20
SPC-0380-	● LC   ● LM	440 ml	115,20

**SOLVANT SS21**



Référence		Contenance	Prix
SPC-501-	● BK   ● CY   ● MG   ● YE	440 ml	115,20
SPC-501-	● LC   ● LM   ● LK   ● OR	440 ml	115,20
SPC-501-	○ WHITE WH	220 ml	115,20

**ÉCO-SOLVANT ES3**



Référence		Contenance	Prix
SPC-ES3-	● BK   ● CY   ● MG   ● YE	440 ml	132,00
SPC-ES3-	● LC   ● LM	440 ml	132,00

**UV LUS-170**



**nouveau!**

Référence		Contenance	Prix
LUS-170-	● BK   ● CY   ● MG   ● YE	1000 ml	162,00
LUS-170-	● LC   ● LM   ○ WH	1000 ml	162,00

**NETTOYAGE & MAINTENANCE**



Imprimante	Référence	Désignation	Contenance	Prix
JV33	SPC-0294-CLN	cartouche de nettoyage	220 ml	90,00
JV150/ CJV150	SPA-0134-WIPER	wiper pour encres SS21	10 pièces	90,00
JV300/CJV300	SPA-0180-WIPER	wiper pour encres ES3	10 pièces	110,40
JV5	SPA-0161- MOUSSE	mousses pour encres ES3	10 pièces	26,28
JV33 JV3	SPC-0369-NET	kit de nettoyage (1 paire de gants, 100 cotons-tiges, 2 pipettes et 1 flacon de liquide de nettoyage 200 ml)	kit	46,80
JV3	SPA-0116-WIPER	wiper pour encres SS2	10 pièces	47,70
Tous modèles	SPA-0117-RESERVOIR	réservoir	2000 ml	47,70



**ENCRE D'ORIGINE - imprimantes Epson®**

**nouveau!**

**EPSON**  
EXCEED YOUR VISION

**ULTRACHROME GS2**



Imprimante	Référence	● BK	● CY	● MG	● YE	Contenance	Prix
SC- S30600 SC- S50600	<b>C13T68-</b>	71	72	73	74	700 ml	<b>204,00</b>

**ULTRACHROME GSX**



Imprimante	Référence	● BK	● CY	● MG	● YE	● LC	● LM	● LK	● OR	Contenance	Prix
SC- S70600	<b>C13T71-</b>	31	32	33	34	35	36	37	38	700 ml	<b>204,00</b>
SC- S70600 SC- S50600	<b>C13T71-</b>	○ WHITE 3A								600 ml	<b>304,80</b>
SC- S70600	<b>C13T71-</b>	● METAL 3B								350 ml	<b>339,60</b>

**ULTRACHROME GS3**



Imprimante	Référence	● BK	● CY	● MG	● YE	Cont.	Prix	Imprimante	Référence	● BK	● CY	● MG	● YE	Cont.	Prix		
SC- S40600 SC- S60600 SC- S80600	<b>C13T89-</b>	01	02	03	04	700 ml	<b>120,00</b>	SC- S60600L SC- S80600L	<b>C13T45L-</b>	01	02	03	04	1500 ml	<b>206,40</b>		
	<b>C13T89-</b>	● LC	● LM	● LK	● OR	● RED	700 ml	<b>120,00</b>		<b>C13T45L-</b>	● LC	● LM	● LK	● OR	● RED	1500 ml	<b>206,40</b>
	<b>C13T89-</b>	○ WHITE 0A					600 ml	<b>264,00</b>	SC- S80600L	<b>C13T45L-</b>	○ WHITE 0A					1500 ml	<b>528,00</b>
	<b>C13T89-</b>	● METAL 0B					350 ml	<b>294,00</b>		<b>C13T45L-</b>	● METAL 0B					1500 ml	<b>420,00</b>

**NETTOYAGE & MAINTENANCE**



Imprimante	Référence	Désignation	Contenance	Prix
SC- S30600 SC- S40600 SC- S50600 SC- S60600 SC- S80600 SC- S70600	<b>C13T6990</b>	cartouche de nettoyage	700 ml	<b>58,80</b>
	<b>C13T6993</b>	liquide de nettoyage	250 ml	<b>35,40</b>
	<b>C13T7241</b>	kit de maintenance (1 paire de gants, 50 tiges de nettoyage, 1 raclette, 2 tampons nettoyeurs, 2 wiper et 2 wiper cleaner)	kit	<b>28,20</b>
SC- S80600L	<b>C13T44A5</b>	cartouche de nettoyage	700 ml	<b>115,20</b>



# L'expertise, notre savoir-faire. Des résultats de qualité.



A partir de bons fichiers, vous pouvez obtenir un résultat tellement précis qu'il semble presque réel. C'est le fruit de la solide expertise qu'Epson insuffle dans chaque détail de la gamme d'imprimantes grand format SC-S. Nous développons et fabriquons chaque composant pour que vous puissiez toujours compter sur un résultat précis, de grande qualité.

Précision, qualité et productivité sont au rendez-vous de chaque impression.

Pour en savoir plus, rendez-vous sur le site [www.epson.fr/sign](http://www.epson.fr/sign)

**EPSON**<sup>®</sup>  
EXCEED YOUR VISION



## ENCRE MARABU - pour imprimantes éco-solvant



Pour connaître la bonne référence d'encre Marabu adaptée à votre imprimante, veuillez contacter votre interlocuteur commercial ou nos assistantes.

### MARA® JET DI-LSX



Référence		Contenance	Prix
DILSX-		440 ml	77,05
DIUR2-CLN	cartouche de nettoyage	220 ml	36,80
DILSX-		1000 ml	77,05
DIUR2-1L	bidon de nettoyage	1000 ml	25,30

### MARA® JET DI-SX2



Référence		Contenance	Prix
DI-SX2-		440 ml	77,05
DIUR2-CLN	cartouche de nettoyage	220 ml	36,80
DI-SX2-		1000 ml	77,05
DIUR2-1L	bidon de nettoyage	1000 ml	25,30

### MARA® JET DI-SX3



Référence		Contenance	Prix
DI-SX3-		500 ml	87,40
DIUR2-CLN	cartouche de nettoyage	220 ml	36,80
DIUR2-1L	bidon de nettoyage	1000 ml	25,30

### MARA® JET DI-TV



**nouveau!**

Référence		Contenance	Prix
DITV-		500 ml	93,15
DITV-CLN	cartouche de nettoyage	500 ml	36,80
DIUR2-1L	bidon de nettoyage	1000 ml	25,30

## ENCRE MARABU - pour imprimantes MIMAKI®

### MARA® JET DI-MS



Imprimante	Référence		Contenance	Prix
JV33 JV34 JV5 CJV30	DIMS-		440 ml	77,05
	DIUR2-CLN	cartouche de nettoyage	220 ml	36,80
CJV150/300 JV150/300	DIMS-		1000 ml	77,05
	DIMS-	<b>nouveau!</b>	2000 ml	192,05
	DIUR2-1L	bidon de nettoyage	1000 ml	25,30



Les gammes d'encres à solvant Marabu offrent à l'utilisateur des produits de grande qualité et très avantageux en terme de coût.

## ENCRE MARABU - pour imprimantes UV



**i** Les poches d'encre UV sont compatibles avec les imprimantes OCE Arizona et Fujifilm Acuity listées ci-dessous. Pour chaque poche, il vous faudra une puce adéquate. En cas de doute, veuillez demander conseil.

### ULTRA JET DUV-GR

**nouveau!**



Imprimante	Référence	Contenance	Prix
OCE Arizona: IJC 255 / IJC 256 IJC 257	DUV-GR-	● BK   ● CY   ● MG   ● YE	2000 ml 207,00
		○ WHITE WH	1000 ml 155,25
Fujifilm Acuity: UVJET KI / UVJET KO	DUV-GR-	○ WHITE WH	1000 ml 155,25
		● BK   ● CY   ● MG   ● YE   ○ WH	1 puce 28,75
OCE Arizona	DUVGR-O-	● BK   ● CY   ● MG   ● YE   ○ WH	1 puce 28,75
Fujifilm Acuity	DUVGR-F-	● BK   ● CY   ● MG   ● YE   ○ WH	1 puce 28,75
OCE Arizona Fujifilm Acuity	DIUR-1L	bidon de nettoyage	1000 ml 21,85
	P4	primaire d'accroche spécial verre	1000 ml 112,70

# ENCRE NUMÉRIQUES



## Marabu – Fabricant d'encre d'excellence

Grâce à notre expérience et à notre expertise en matière de fabrication d'encre, Marabu vous offre un package complet incluant encres numériques, primers et coatings liquides pour les applications industrielles ou graphiques.

Base solvant, base UV, base aqueuse – pour supports flexibles, rigides ou textiles, en grand ou très grand format: chez Marabu, vous trouverez des encres adaptées à presque tous les types d'applications et de machines.



### Mara® Jet

Encres numériques éco-solvant

**Gammes DI-LSX / SX / TV / MS**

Adaptées aux têtes d'impression DX 4,5,6,7

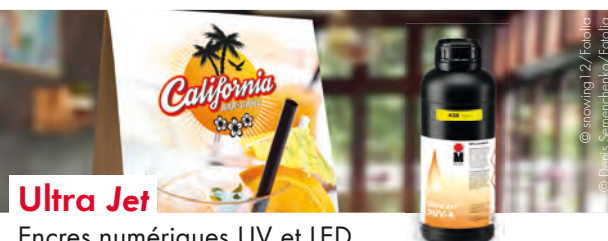

### Ultra Jet

Encres numériques UV et LED

**Gammes DUV-GR / DUV-MF /  
DUV-C / DUV-PP / DLE-MF / DLE-A**

Adaptées aux têtes d'impression Konica Minolta, Toshiba Tec, Dimatrix/Spectra, Ricoh, XAAR

digitalsales@marabu.com

www.marabu-inks.com



**Marabu**  
Inks and Coatings  
Screen·Digital·Pad

**MONOMÈRES PERMANENTS - colle acrylique**
**3164 ORAJET®** 

- Film PVC monomère
- Euroclasse B-s1, d0
- Livraison par messagerie en 48/72h pour la laize de **2000 mm**

ÉPAISSEUR	DURABILITÉ	COLLE	COMPATIBILITÉ	LAIZE (MM)	LAMINATION
100 µ	4 ans	Acrylique permanente transparente	  	760 - 1000 1050 - 1260 1370 - 1520 1600 - 2000	<b>ORAGUARD 200 - 210</b> p. 224, 225

Référence

3164-010 (blanc brillant)	rl de 50 m	2,00
3164M-010 (blanc mat)		2,00
3164-000 (transparent brillant)		2,00
3164M-000 (transparent mat) - laizes de 1000, 1370 et 1600 mm uniquement		2,00

**3164X ORAJET®**    Profil **Colle grise**

- Film PVC monomère
- Euroclasse B-s1, d0
- Livraison par messagerie en 48/72h pour la laize de **2000 mm** et rl de **100 m**



ÉPAISSEUR	DURABILITÉ	COLLE	COMPATIBILITÉ	LAIZE (MM)	LAMINATION
100 µ	4 ans	Acrylique permanente grise	  	760 - 1000 1050 - 1260 1370 - 1520 1600 - 2000	<b>ORAGUARD 200 - 210</b> p. 224, 225

Référence

3164XG-010 (blanc brillant) - laize de 1370 mm aussi disponible en rl de 100 m	rl de 50 m	2,00
3164XM-010 (blanc mat)		2,00

**3164X RA ORAJET®**   **Pose facile** **Colle grise**

- Film PVC monomère
- Pose facile Rapid Air
- Euroclasse B-s1, d0

ÉPAISSEUR	DURABILITÉ	COLLE	COMPATIBILITÉ	LAIZE (MM)	LAMINATION
100 µ	4 ans	Acrylique structurée permanente grise	  	760 - 1050 1370 - 1520	<b>ORAGUARD 200 - 210</b> p. 224, 225

Référence

3164XRA-010 (blanc brillant)	rl de 50 m	2,93
3164XMRA-010 (blanc mat)		2,93

**3641 ORAJET®** **Faible épaisseur** **Colle grise**

- Film PVC monomère

ÉPAISSEUR	DURABILITÉ	COLLE	COMPATIBILITÉ	LAIZE (MM)	LAMINATION
80 µ	4 ans	Acrylique permanente grise	  	1370	<b>ORAGUARD 200 - 210</b> p. 224, 225

Référence

3641-010 (blanc brillant)	rl de 50 m	1,91
---------------------------	------------	------

**3164HT ORAJET®** Film monomère HIGH TACK - retrouvez toutes les colles renforcées pages 176 - 179



## MONOMÈRES PERMANENTS - colle acrylique

**SD-95**



Haute opacité

Nouvelle laize de 1600 mm

- Film PVC monomère
- Liner PE 2 faces
- Opacité et blancheur optimales grâce à son PVC enrichi en pigments blancs

ÉPAISSEUR	DURABILITÉ	COLLE	COMPATIBILITÉ	LAIZE (MM)	LAMINATION
95 µ	3 ans	Acrylique permanente transparente	ECO-SOLV. UV LATEX	1050 1370 - 1600 <i>nouveau!</i>	SD MÉDIAS SDL-80 p. 224

Référence

SD-95 (blanc brillant)

rl de 50 m

1,77

**SD-AF 100 GP**



Pose facile

Haute opacité

- Film PVC monomère pose facile
- Liner Air Free PE 2 faces
- Opacité et blancheur optimales grâce à son PVC enrichi en pigments blancs

ÉPAISSEUR	DURABILITÉ	COLLE	COMPATIBILITÉ	LAIZE (MM)	LAMINATION
100 µ	3 ans	Acrylique structurée permanente transparente	ECO-SOLV. UV LATEX	1050 1370 - 1600	SD MÉDIAS SDL-90 p. 224

Référence

SD-AF100 GP (blanc brillant)

rl de 50 m

2,70

**4239**



Colle noire

- Film PVC monomère opaque
- Opacité maximale

ÉPAISSEUR	DURABILITÉ	COLLE	COMPATIBILITÉ	LAIZE (MM)	LAMINATION
100 µ	4 ans	Acrylique permanente noire	ECO-SOLV. UV LATEX	1370	ORAGUARD 200 - 210 ou SDL-90 p. 224, 225

Référence

4239 (blanc brillant)

rl de 50 m

2,29

## MONOMÈRE PERMANENT - colle solvant

**SD-100**



Excellente durabilité

- Film PVC monomère
- Liner PE 2 faces
- Bonne stabilité dimensionnelle



ÉPAISSEUR	DURABILITÉ	COLLE	COMPATIBILITÉ	LAIZE (MM)	LAMINATION
100 µ	4 ans	Solvant permanente grise	ECO-SOLV. UV LATEX	1067 1370 - 1520	SD MÉDIAS SDL-100 p. 225

Référence

SD-100 (blanc brillant)

rl de 50 m

2,24

## MONOMÈRE POSE EXTRÊME - colle solvant

**3161 DT**



Pose jusqu'à -5°C

- Film PVC monomère
- Pour pose à basse température
- Température de collage minimum -5°C

ÉPAISSEUR	DURABILITÉ	COLLE	COMPATIBILITÉ	LAIZE (MM)	LAMINATION
100 µ	4 ans	Solvant permanente transparente	ECO-SOLV. UV LATEX	1370	ORAGUARD 200 - 210 p. 224, 225

Référence

3161DT (blanc brillant)

rl de 50 m

2,75

## MONOMÈRES ENLEVABLES - colle acrylique

3162 **ORAJET**® 

- Film PVC monomère
- Euroclasse B-s2, d0
- Livraison par messagerie en 48/72h pour la laize de **2000 mm**

Référence

3162-010 (blanc brillant)

3162M-010 (blanc mat)

3162-000 (transparent brillant) - laizes de 1000, 1370 et 1600 mm uniquement

3162M-000 (transparent mat) - laizes de 1000, 1370 et 1600 mm uniquement

ÉPAISSEUR	DURABILITÉ	COLLE	COMPATIBILITÉ	LAIZE (MM)	LAMINATION
100 µ	4 ans	Acrylique enlevable	ECO-SOLV. UV LATEX	760 - 1000 1050 - 1260 1370 - 1520 1600 - 2000	<b>ORAGUARD</b> <b>200 - 210</b> p. 224, 225

rl de 50 m

2,00

2,00

2,00

2,00

3162X **ORAJET**® Colle grise

- Film PVC monomère
- Livraison par messagerie en 48/72h pour la laize de **2000 mm**

Référence

3162XG-010 (blanc brillant)

3162XM-010 (blanc mat)

ÉPAISSEUR	DURABILITÉ	COLLE	COMPATIBILITÉ	LAIZE (MM)	LAMINATION
100 µ	4 ans	Acrylique enlevable grise	ECO-SOLV. UV LATEX	760 - 1000 1050 - 1260 1370 - 1520 1600 - 2000	<b>ORAGUARD</b> <b>200 - 210</b> p. 224, 225

rl de 50 m

2,00

2,00

3162X RA **ORAJET**®  "RAPID AIR" Pose facile

- Film PVC monomère
- Pose facile Rapid Air
- Euroclasse C-s2, d0

Référence

3162XRA-010 (blanc brillant)

3162XMRA-010 (blanc mat)

ÉPAISSEUR	DURABILITÉ	COLLE	COMPATIBILITÉ	LAIZE (MM)	LAMINATION
100 µ	4 ans	Acrylique structurée enlevable grise	ECO-SOLV. UV LATEX	760 - 1050 1370 - 1520	<b>ORAGUARD</b> <b>200 - 210</b> p. 224, 225

rl de 50 m

2,93

2,93

3628 **ORAJET**®  Dépose facile

- Film PVC monomère ultra enlevable
- Euroclasse B-s2, d0
- Marquage temporaire de vitrines, meubles, signalétique...

Référence

3628-010 (blanc brillant)

3628-000 (transparent brillant)

3628M-010 (blanc mat)

ÉPAISSEUR	DURABILITÉ	COLLE	COMPATIBILITÉ	LAIZE (MM)	LAMINATION
80 µ	2 ans	Acrylique ultra enlevable	ECO-SOLV. UV LATEX	1370	<b>ORAGUARD</b> <b>200 - 210</b> p. 224, 225

rl de 25 m

rl de 50 m

2,82

2,63

2,82

2,63

2,82

2,63

3262 **ORAJET**® Forte épaisseur

- Film PVC monomère
- Utilisation intérieure ou extérieure courte durée, pose à plat sur supports lisses
- Habillage de panneaux, son épaisseur facilite la pose

Référence

3262-010 (blanc brillant)

ÉPAISSEUR	DURABILITÉ	COLLE	COMPATIBILITÉ	LAIZE (MM)	LAMINATION
200 µ	4 ans	Acrylique enlevable	ECO-SOLV. UV LATEX	1370	<b>ORAGUARD</b> <b>200 - 210</b> p. 224, 225

rl de 25 m

rl de 50 m

5,00

4,76

## MONOMÈRES ENLEVABLES - colle acrylique

### SD-AF 102 MR



Pose facile

Haute opacité

- Film PVC monomère pose facile
- Liner Air Free PE 2 faces
- Opacité et blancheur optimales grâce à son PVC enrichi en pigments blancs

ÉPAISSEUR	DURABILITÉ	COLLE	COMPATIBILITÉ	LAIZE (MM)	LAMINATION
100 µ	3 ans	Acrylique structurée enlevable transparente	ECO-SOLV. UV LATEX	1050 1370 - 1600	SD MÉDIAS SDL-90 p.224 rl de 50 m
Référence					2,70
SD-AF102MR (blanc mat)					

### RI-DOT MAT



Pose facile

- Film PVC monomère pose facile
- Repositionnable
- Utilisation intérieure

ÉPAISSEUR	DURABILITÉ	COLLE	COMPATIBILITÉ	LAIZE (MM)	LAMINATION
100 µ	3 ans	Acrylique enlevable transparente	ECO-SOLV. UV LATEX	1050 1370 - 1550	ORAGUARD 200 ou SDL-80 p.224 rl de 25 m rl de 50 m
Référence					3,85 3,40
RIDOT-M10 (blanc mat)					
RIDOT-M00 (transparent mat) - laize de 1370 uniquement					4,08 3,76

### RI-DOT



Pose facile

- Film PVC monomère pose facile
- Repositionnable
- Utilisation intérieure

ÉPAISSEUR	DURABILITÉ	COLLE	COMPATIBILITÉ	LAIZE (MM)	LAMINATION
100 µ	3 ans	Acrylique enlevable transparente	ECO-SOLV. UV LATEX	1370	ORAGUARD 200 ou SDL-80 p.224 rl de 25 m rl de 50 m
Référence					4,08 3,76
RIDOT-G10 (blanc brillant)					
RIDOT-G00 (transparent brillant)					4,08 3,76

### SD-AF 172 MR



Pose facile

Forte épaisseur

- Film PVC monomère pose facile
- Liner Air Free PE 2 faces
- Utilisation intérieure ou extérieure sur surfaces planes et lisses
- Idéal pour la réalisation de stands

**nouveau!**

ÉPAISSEUR	DURABILITÉ	COLLE	COMPATIBILITÉ	LAIZE (MM)	LAMINATION
170 µ	3 ans	Acrylique structurée enlevable transparente	ECO-SOLV. UV LATEX	1370 - 1520	SD MÉDIAS SDL-80 p.224 rl de 25 m rl de 50 m
Référence					3,78 3,44
SD-AF172MR (blanc mat)					

### SD-AF 100C



Pose facile

Transparent

- Film PVC monomère pose facile
- Liner papier Air Free
- Pose intérieure

ÉPAISSEUR	DURABILITÉ	COLLE	COMPATIBILITÉ	LAIZE (MM)	LAMINATION
100 µ	3 ans	Acrylique structurée enlevable transparente	ECO-SOLV. UV LATEX	1370	SD MÉDIAS SDL-90 p.224 rl de 25 m rl de 50 m
Référence					3,39 3,16
SD-AF100C (transparent brillant)					



**3172X ORAJET®** Film polypropylène sans PVC - retrouvez tous les films écologiques pages 180 - 181



# Ri·Dot



## RI-DOT BY RITRAMA LA POSE DEVIENT UN JEU D'ENFANT!



Pas besoin d'être un professionnel pour appliquer parfaitement vos publicités adhésives sur vitrines. Avec Ri-Dot de Ritrama, la pose et l'enlèvement sont très faciles et rapides.

**RITRAMA**  
  
self-adhesive materials

RI-DOT mat et brillant - page 167

**PVC HYBRIDES PERMANENTS - colle solvant**

**3650 ORAJET®**

- Film PVC hybride souple avec plastifiants polymères
- Légèrement plus blanc que la version 3651
- Liner PE 2 faces

ÉPAISSEUR	DURABILITÉ	COLLE	COMPATIBILITÉ	LAIZE (MM)	LAMINATION
70 µ	5 ans	Solvant permanente transparente	ECO-SOLV. UV LATEX	760 1370 - 1520	<b>ORAGUARD 210 - 215</b> p. 225, 226 rl de 50 m <b>4,07</b>

Référence

3650-010 (blanc brillant)

**3651 ORAJET®**  **Colle grise ou transparente**

- Film PVC hybride souple avec plastifiants polymères
- Liner PE 2 faces
- Euroclasse C-s1, d0



ÉPAISSEUR	DURABILITÉ	COLLE	COMPATIBILITÉ	LAIZE (MM)	LAMINATION
70 µ	5 ans	Solvant permanente grise ou transparente	ECO-SOLV. UV LATEX	760 - 1050 1370 - 1520	<b>ORAGUARD 210 - 215</b> p. 225, 226 rl de 50 m <b>4,07</b>

Référence

3651-010 (blanc brillant - colle grise)

3651M-010 (blanc mat - colle grise)

3651-000 (transparent brillant - colle transparente) - uniquement en laizes de 1050 et 1370 mm

**3651 RA ORAJET®**  **"RAPID AIR"** **Pose facile**

- Film PVC hybride souple avec plastifiants polymères
- Pose facile
- Liner Rapid Air PE 2 faces
- Euroclasse C-s1, d0

ÉPAISSEUR	DURABILITÉ	COLLE	COMPATIBILITÉ	LAIZE (MM)	LAMINATION
70 µ	5 ans	Solvant structurée permanente grise	ECO-SOLV. UV LATEX	1370 - 1520	<b>ORAGUARD 210 - 215</b> p. 225, 226 rl de 50 m <b>4,55</b>

Référence

3651RA-010 (blanc brillant)

**3165 ORAJET®**   **Colle grise ou transparente**

- Film PVC hybride souple avec plastifiants polymères
- Pose à plat
- Liner PE 2 faces
- Euroclasse C-s2, d0

ÉPAISSEUR	DURABILITÉ	COLLE	COMPATIBILITÉ	LAIZE (MM)	LAMINATION
100 µ	5 ans	Solvant permanente grise ou transparente	ECO-SOLV. UV LATEX	1370 - 1520	<b>ORAGUARD 210 - 215</b> p. 225, 226 rl de 50 m <b>4,20</b>

Référence

3165-010 (blanc brillant- colle grise)

3165-000 (transparent brillant- colle transparente) **nouveau!**

**3165 RA ORAJET®**  **"RAPID AIR"** **Pose facile**

- Film PVC hybride souple avec plastifiants polymères
- Pose facile
- Liner Rapid Air PE 2 faces
- Euroclasse C-s2, d0

ÉPAISSEUR	DURABILITÉ	COLLE	COMPATIBILITÉ	LAIZE (MM)	LAMINATION
100 µ	5 ans	Solvant structurée permanente grise	ECO-SOLV. UV LATEX	760 1370 - 1520	<b>ORAGUARD 210 - 215</b> p. 225, 226 rl de 50 m <b>4,79</b>

Référence

3165RA-010 (blanc brillant)

## POLYMÈRES PERMANENTS - colle solvant

### 3550 **ORAJET**<sup>®</sup> Colle transparente

- Film PVC polymère
- Utilisation en longue durée, pose à plat
- Repositionnable à la pose
- Liner PE 2 faces

ÉPAISSEUR	DURABILITÉ	COLLE	COMPATIBILITÉ	LAIZE (MM)	LAMINATION
70 µ	7 ans	Solvant permanente transparente	ECO-SOLV. UV LATEX	1370 - 1520	<b>ORAGUARD 215</b> p. 226
Référence				rl de 50 m	
3550-101 (blanc brillant)					<b>4,63</b>

### 3551 **ORAJET**<sup>®</sup> Profil Colle grise ou transparente

- Film PVC polymère
- Utilisation longue durée
- Repositionnable à la pose
- Liner PE 2 faces
- Euroclasse C-s2, d0



ÉPAISSEUR	DURABILITÉ	COLLE	COMPATIBILITÉ	LAIZE (MM)	LAMINATION
70 µ	7 ans	Solvant permanente grise ou transparente	ECO-SOLV. UV LATEX	760 1050 - 1370 1520 - 1600	<b>ORAGUARD 215 ou LUV 7036</b> p. 226, 229
Référence				rl de 25 m	rl de 50 m
3551-101 (blanc brillant - colle grise) - toutes laizes				-	<b>4,63</b>
3551M-102 (blanc mat - colle grise) - laizes de 1370 et 1520 mm uniquement				-	<b>4,63</b>
3551-000 (transparent brillant - colle transparente) - toutes laizes sauf 1600 mm				<b>4,93</b>	<b>4,63</b>

### 3551 RA **ORAJET**<sup>®</sup> Pose facile

- Film PVC polymère pose facile
- Utilisation en longue durée, pose à plat
- Liner Rapid Air PE 2 faces
- Euroclasse B-s1, d0

ÉPAISSEUR	DURABILITÉ	COLLE	COMPATIBILITÉ	LAIZE (MM)	LAMINATION
70 µ	7 ans	Solvant structurée permanente grise	ECO-SOLV. UV LATEX	760 1050 - 1370 1520 - 1600	<b>ORAGUARD 215 ou LUV 7036</b> p. 226, 229
Référence				rl de 50 m	
3551RA-101 (blanc brillant)					<b>5,29</b>

## POLYMÈRE POSE EXTRÊME - colle solvant

### 3551 DT **ORAJET**<sup>®</sup> Pose jusqu'à -5°C

- Film PVC polymère
- Pour pose à basse température
- Température de collage minimum -5°C
- Liner PE 2 faces

ÉPAISSEUR	DURABILITÉ	COLLE	COMPATIBILITÉ	LAIZE (MM)	LAMINATION
70 µ	7 ans	Solvant permanente	ECO-SOLV. UV LATEX	1370	<b>ORAGUARD 215</b> p. 226
Référence				rl de 25 m	rl de 50 m
3551DT (blanc brillant)				<b>7,23</b>	<b>6,89</b>





**POLYMÈRES PERMANENTS - colle solvant**

**SD-75 WB**



- Film PVC polymère
- Liner PE 2 faces
- Utilisation longue durée, pose à plat

ÉPAISSEUR	DURABILITÉ	COLLE	COMPATIBILITÉ	LAIZE (MM)	LAMINATION
70 µ	7 ans	Solvant permanent transparent	ECO-SOLV. UV LATEX	1370	SD MEDIAS SDL-70 SDL-70 DU p. 226, 229 rl de 50 m
Référence SD-75WB (blanc brillant)					<b>4,03</b>

**SD-75**



- Film PVC polymère
- Liner PE 2 faces
- Utilisation longue durée, pose à plat
- **Certifié M1** en association avec le film de lamination **SDL-70**

ÉPAISSEUR	DURABILITÉ	COLLE	COMPATIBILITÉ	LAIZE (MM)	LAMINATION
70 µ	7 ans	Solvant permanente grise	ECO-SOLV. UV LATEX	1050 1370 - 1600	SDL-70 SDL-70 DU LUV 7036 p. 226, 229 rl de 50 m
Référence SD-75 (blanc brillant)					<b>4,03</b>

**SD-75 AF**



Pose facile

- Film PVC polymère pose facile
- Liner Air Free PE 2 faces
- Utilisation longue durée, pose à plat

ÉPAISSEUR	DURABILITÉ	COLLE	COMPATIBILITÉ	LAIZE (MM)	LAMINATION
70 µ	7 ans	Solvant structurée permanente grise	ECO-SOLV. UV LATEX	1050 1370 - 1600	SDL-70 SDL-70 DU LUV 7036 p. 226, 229 rl de 50 m
Référence SD-75AF (blanc brillant)					<b>4,59</b>



**ENVISION™ 48 3M**

Film polymère sans PVC - retrouvez tous les films écologiques pages 180 - 181

**IJ40**



- Film PVC polymère
- Utilisation longue durée
- Liner PE 2 faces

ÉPAISSEUR	DURABILITÉ	COLLE	COMPATIBILITÉ	LAIZE (MM)	LAMINATION
75 µ	7 ans	Solvant permanente grise ou transparente	ECO-SOLV. UV LATEX	1370	3M 8038 - 8040 p. 226 rl de 50 m
Référence IJ40-10 (blanc brillant)					<b>8,45</b>
IJ40-114 (transparent brillant - colle transparente)					<b>8,45</b>

**IJ40C**



Pose facile

- Film PVC polymère pose facile
- Utilisation longue durée
- CONTROLTAC + COMPLY
- Liner Comply PE 2 faces

ÉPAISSEUR	DURABILITÉ	COLLE	COMPATIBILITÉ	LAIZE (MM)	LAMINATION
75 µ	7 ans	Solvant structurée permanente ou enlevable grise	ECO-SOLV. UV LATEX	1370	3M 8038 - 8040 p. 226 rl de 50 m
Référence IJ40C-10 (blanc brillant - colle permanente structurée)					<b>9,03</b>
IJ40C-10R (blanc brillant - colle enlevable structurée)					<b>9,03</b>

## POLYMÈRES PERMANENTS - colle solvant

3751

ORAJET®

2D

Profiled Only

Faible épaisseur

- Film PVC polymère
- Repositionnable à la pose
- Pose en 2D possible
- Liner PE 2 faces

Référence

3751-010 (blanc brillant)

ÉPAISSEUR	DURABILITÉ	COLLE	COMPATIBILITÉ	LAIZE (MM)	LAMINATION
60 µ	8 ans	Solvant permanente grise	ECO-SOLV. UV LATEX	760 1370 - 1520	ORAGUARD 215 p. 226
				rl de 25 m	rl de 50 m
				<b>8,45</b>	<b>8,04</b>

3105

ORAJET®

Forte épaisseur

- Film PVC polymère
- Utilisation longue durée
- Pose à plat
- Liner PE 2 faces

Référence

3105-010 (blanc brillant - colle grise)

3105-000 (transparent brillant - colle transparente)

ÉPAISSEUR	DURABILITÉ	COLLE	COMPATIBILITÉ	LAIZE (MM)	LAMINATION
100 µ	7 ans	Solvant permanente grise ou transparente	ECO-SOLV. UV LATEX	760 1370 - 1520	ORAGUARD 215 p. 226
				rl de 25 m	rl de 50 m
				<b>6,31</b>	<b>5,97</b>
				<b>6,31</b>	<b>5,97</b>



3105HT OAJET®

Film PVC polymère HIGH TACK - retrouvez toutes les colles renforcées pages 176 - 179

## POLYMÈRES ENLEVABLES - colle solvant

3591

ORAJET®



- Film PVC polymère
- Utilisation moyenne et longue durée
- Liner PE 2 faces
- Euroclasse C-s1, d0

Référence

3591-101 (blanc brillant - colle grise)

3591-000 (transparent brillant - colle transparente)

ÉPAISSEUR	DURABILITÉ	COLLE	COMPATIBILITÉ	LAIZE (MM)	LAMINATION
70 µ	7 ans	Solvant enlevable grise ou transparente	ECO-SOLV. UV LATEX	1370	ORAGUARD 215 p. 226
				rl de 25 m	rl de 50 m
				<b>4,93</b>	<b>4,68</b>
				<b>4,93</b>	<b>4,68</b>

3591 RA

ORAJET®



"RAPID AIR"

Pose facile

- Film PVC polymère
- Utilisation moyenne et longue durée
- Liner Rapid Air PE 2 faces
- Euroclasse C-s1, d0

Référence

3591RA-101 (blanc brillant)

ÉPAISSEUR	DURABILITÉ	COLLE	COMPATIBILITÉ	LAIZE (MM)	LAMINATION
70 µ	7 ans	Solvant structurée enlevable grise	ECO-SOLV. UV LATEX	1370	ORAGUARD 215 p. 226
				rl de 25 m	rl de 50 m
				<b>5,81</b>	<b>5,46</b>

## SPÉCIAL BÂCHES

### 3451 ORAJET®

- Film PVC souple
- Spécial banderoles PVC
- Liner PE 2 faces
- Idéal pour le marquage des bâches confectionnées
- Inadapté à la pose sur bâches de camion

Référence

3451-010 (blanc satiné)

ÉPAISSEUR	DURABILITÉ	COLLE	COMPATIBILITÉ	LAIZE (MM)	LAMINATION
80 µ	4 ans	Solvant permanente transparente	ECO-SOLV. UV LATEX	760 1370 - 1520	-
			rl de 12,5 m	rl de 25 m	rl de 50 m
			<b>6,73</b>	<b>6,38</b>	<b>6,09</b>

## FILMS TRANSLUCIDES

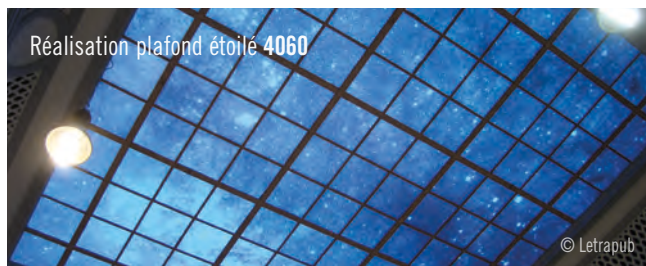

### 3850 ORAJET® Profiled Only

- Film PVC polymère diffusant
- Pour caissons lumineux
- Liner PE 2 faces



Référence

3850-010 (blanc diffusant satiné)

ÉPAISSEUR	DURABILITÉ	COLLE	COMPATIBILITÉ	LAIZE (MM)	LAMINATION
80 µ	7 ans	Solvant permanente transparente	ECO-SOLV. UV LATEX	760 1370 - 1520	ORAGUARD 215 p.226
			multiples de 5 m	rl de 25 m	rl de 50 m
			<b>8,39</b>	<b>7,98</b>	<b>7,62</b>

### 4060 RITRAMA

- Film PVC polymère diffusant
- Pour caissons lumineux

Référence

4060 (blanc diffusant satiné)

ÉPAISSEUR	DURABILITÉ	COLLE	COMPATIBILITÉ	LAIZE (MM)	LAMINATION
90 µ	7 ans	Solvant permanente transparente	ECO-SOLV. UV LATEX	1400	SD MÉDIAS SDL-70 p.226
			rl de 12,5 m	rl de 25 m	rl de 50 m
			<b>7,38</b>	<b>6,90</b>	<b>6,59</b>

## SPÉCIAL HYDROCARBURES

### 3959 ORAJET® Résistant aux hydrocarbures

- Film PVC coulé
- Adhésion 18N/25 mm
- Repositionnable à la pose
- Idéal dans les stations services ou sur les citernes
- Liner PE couché 2 faces

Référence

3959 (blanc brillant)

ÉPAISSEUR	DURABILITÉ	COLLE	COMPATIBILITÉ	LAIZE (MM)	LAMINATION
55 µ	8 ans	Solvant permanente grise	ECO-SOLV. UV LATEX	1370	ORAGUARD 259G p.227
				multiples de 5 m	rl de 25 m
				<b>19,15</b>	<b>18,23</b>



## FILMS COULÉS - spécial recouvrement de véhicules

**3951 RA+****ORAJET®****3D****"RAPID AIR"****ProSlide****Pose facile**

- Film PVC coulé
- Repositionnable à la pose grâce à sa technologie **ProSlide**
- Colle structurée pour un marouflage facile
- Liner Rapid Air PE couché 2 faces
- Euroclasse B-s1, d0



ÉPAISSEUR	DURABILITÉ	COLLE	COMPATIBILITÉ	LAIZE (MM)	LAMINATION
55 µ	10 ans	Solvant structurée permanente repositionnable grise	ECO-SOLV. UV LATEX	760 1370 - 1520	<b>ORAGUARD 290 - 293</b> p. 227
Référence				rl de 25 m	rl de 50 m
<b>3951RA-010</b> (blanc brillant)				<b>13,56</b>	<b>12,64</b>

**3951****ORAJET®****3D**

Certified for HP Latex inks

Profil

- Film PVC coulé
- Repositionnable lors de la pose
- Liner PE couché 2 faces
- Euroclasse B-s1, d0
- Normes **IMO 2010, DIN EN 45545-2**
- Certificat Airbus sidewall panel

ÉPAISSEUR	DURABILITÉ	COLLE	COMPATIBILITÉ	LAIZE (MM)	LAMINATION
55 µ	10 ans	Solvant permanente repositionnable grise	ECO-SOLV. UV LATEX	760 1370 - 1520	<b>ORAGUARD 290 - 293</b> p. 227
Référence				rl de 25 m	rl de 50 m
<b>3951-010</b> (blanc brillant)				<b>11,49</b>	<b>10,98</b>

## ORAJET® Car Wrapping Films

avec la technologie unique ProSlide



Un covering publicitaire plus rapide que jamais !

Grâce à sa nouvelle technologie **ProSlide**, ORAFOL vous fait gagner du temps ! Doté d'un adhésif micro-structuré repositionnable au tack initial léger, les films **RA+ ProSlide** permettent une application facile tout en réduisant vos temps de pose.

### ORAJET® 3951RA+ ProSlide

Premium Film PCV coulé

### ORAJET® 3981RA+ ProSlide

Film polymère de haut performance, Polyuréthane

Deux films ultra brillants avec une superbe imprimabilité numérique – Engineered to Perform Better™

# ProSlide™

Engineered to Perform Better™  
www.orafol.com

# ORAFOL®

## FILMS COULÉS - spécial recouvrement de véhicules

### IJ180 MC



Pose facile

- Film PVC coulé
- CONTROLTAC + MICRO-COMPLY
- Colle structurée pour un marouflage facile
- Liner Comply PE 2 faces

ÉPAISSEUR	DURABILITÉ	COLLE	COMPATIBILITÉ	LAIZE (MM)	LAMINATION
50 µ	10 ans	Solvant structurée permanente grise ou transparente	ECO-SOLV. UV LATEX	1370 - 1520	3M 8518 - 8520 8900 p. 227, 228
Référence				rl de 25 m	rl de 50 m
IJ180MC-10 (blanc brillant - colle grise)				16,09	15,24
IJ180MC-114 (transparent brillant - colle transparente)				17,65	17,08

### IJ180 MC - MÉTAL



Métallisé

Pose facile

- Film PVC coulé métallisé
- CONTROLTAC + MICRO-COMPLY
- Colle structurée pour un marouflage facile
- Liner Comply PE 2 faces

ÉPAISSEUR	DURABILITÉ	COLLE	COMPATIBILITÉ	LAIZE (MM)	LAMINATION
50 µ	10 ans	Solvant structurée permanente grise	ECO-SOLV. UV LATEX	1370 - 1520	3M 8518 - 8520 8900 p. 227, 228
Référence				rl de 25 m	rl de 50 m
IJ180MC-120 (métallisé)				17,65	17,08

### IJ180 MC - UR



Pose facile

Ultra enlevable

- Film PVC coulé ultra enlevable
- CONTROLTAC + MICRO-COMPLY
- Colle structurée pour un marouflage facile
- Liner Comply PE 2 faces

ÉPAISSEUR	DURABILITÉ	COLLE	COMPATIBILITÉ	LAIZE (MM)	LAMINATION
50 µ	10 ans	Solvant structurée enlevable grise	ECO-SOLV. UV LATEX	1370 - 1520	3M 8518 - 8520 8900 p. 227, 228
Référence				rl de 25 m	rl de 50 m
IJ180MC-10UR (blanc brillant)				14,89	14,32



## FILMS À COLLE RENFORCÉE - HIGH TACK



### 3164HT

**ORAJET®**



Monomère

- Film PVC monomère
- Adhésion 22N/25 mm
- Recommandé pour surfaces apolaires (ex: matériaux PE et PP)
- Idéal pour la réalisation de stands

ÉPAISSEUR	DURABILITÉ	COLLE	COMPATIBILITÉ	LAIZE (MM)	LAMINATION
100 µ	4 ans	Acrylique permanente transparente HIGH TACK	ECO-SOLV. UV LATEX	1370	<b>ORAGUARD 200 - 210</b> p. 224, 225
Référence				rl de 25 m	rl de 50 m
3164HT-010 (blanc brillant)				4,43	4,08
3164MHT-010 (blanc mat)				4,43	4,08

### SD-170 MHT

**SD MÉDIAS**



Monomère

Forte épaisseur

- Film PVC monomère
- Adhésion 24N/25 mm
- Liner PE 2 faces
- Utilisation intérieure ou extérieure sur surfaces planes et lisses
- Idéal pour la réalisation de stands

**nouveau!**

ÉPAISSEUR	DURABILITÉ	COLLE	COMPATIBILITÉ	LAIZE (MM)	LAMINATION
170 µ	3 ans	Solvant permanente transparente HIGH TACK	ECO-SOLV. UV LATEX	1370 - 1600	<b>SD MÉDIAS SDL-80</b> p. 224
Référence				rl de 25 m	rl de 50 m
SD-170MHT (blanc mat)				4,93	4,59

### 3105HT

**ORAJET®**



Polymère

- Film PVC polymère
- Adhésion 28N/25 mm
- Recommandé pour surfaces apolaires (ex: matériaux PE et PP)
- Liner PE 2 faces

ÉPAISSEUR	DURABILITÉ	COLLE	COMPATIBILITÉ	LAIZE (MM)	LAMINATION
100 µ	5 ans	Solvant permanente grise HIGH TACK	ECO-SOLV. UV LATEX	1370 - 1520	<b>ORAGUARD 215</b> p. 226
Référence			multiples de 5 m	rl de 25 m	rl de 50 m
3105HT-010 (blanc brillant)			10,34	9,88	9,19

### SD-70HT

**SD MÉDIAS**



Polymère

- Film PVC polymère
- Adhésion 28N/25 mm
- Recommandé pour surfaces apolaires (ex: matériaux PE et PP)
- Liner PE 2 faces

ÉPAISSEUR	DURABILITÉ	COLLE	COMPATIBILITÉ	LAIZE (MM)	LAMINATION
70 µ	5 ans	Solvant permanente transparente HIGH TACK	ECO-SOLV. UV LATEX	1050 1370 - 1600	<b>SD MÉDIAS SDL-70 SDL-70 DU</b> p. 226, 229
Référence				rl de 25 m	rl de 50 m
SD-70HT (blanc brillant)				5,69	5,41

### SD-70HT AF

**SD MÉDIAS**



Polymère

Pose facile

- Film PVC polymère
- Adhésion 28N/25 mm
- Recommandé pour surfaces apolaires (ex: matériaux PE et PP)
- Liner Air Free PE 2 faces

ÉPAISSEUR	DURABILITÉ	COLLE	COMPATIBILITÉ	LAIZE (MM)	LAMINATION
70 µ	5 ans	Solvant structurée permanente transparente HIGH TACK	ECO-SOLV. UV LATEX	1370	<b>SDL-70 ou 238</b> p. 226
Référence				rl de 25 m	rl de 50 m
SD-70HTAF (blanc brillant)				6,31	5,97



## FILMS À COLLE RENFORCÉE - HIGH TACK



**3951 HT**

**ORAJET®**



**3D**

**Film coulé**

- Film PVC coulé
- Adhésion 28N/25 mm
- Recommandé pour surfaces apolaires (ex: matériaux PE et PP)
- Liner PE 2 faces

ÉPAISSEUR	DURABILITÉ	COLLE	COMPATIBILITÉ	LAIZE (MM)	LAMINATION
55 µ	7 ans	Solvant permanente grise ou transparente HIGH TACK	ECO-SOLV. UV LATEX	1370	<b>ORAGUARD 290 - 293</b> p. 227
Référence				multiples de 5 m	rl de 50 m
<b>3951HT-010</b> (blanc brillant - colle grise)				<b>14,55</b>	<b>13,97</b>
<b>3951HT-000</b> (transparent brillant - colle transparente)				<b>14,55</b>	<b>13,97</b>

**3961 RA**

**ORAJET®**



**3D**

**"RAPID AIR"**

**Pose facile - sur surfaces irrégulières, poreuses ou texturées**

- Film PVC coulé
- Adhésion 20N/25 mm
- Application sur matières synthétiques à faible énergie (ex: matériaux PE et PP)
- Liner Rapid Air PE couché 2 faces

ÉPAISSEUR	DURABILITÉ	COLLE	COMPATIBILITÉ	LAIZE (MM)	LAMINATION
55 µ	10 ans	Solvant structurée permanente grise HIGH TACK	ECO-SOLV. UV LATEX	760 1370 - 1520	<b>ORAGUARD 290 - 293</b> p. 227
Référence				rl de 25 m	rl de 50 m
<b>3961RA-010</b> (blanc brillant)				<b>15,35</b>	<b>14,89</b>

**IJ180 MC - LSE**

**3M**



**3D**

Controltac for HP Latex inks

Profil

**Pose facile**

- Film PVC coulé
- CONTROLTAC + MICRO-COMPLY
- Colle structurée pour un marouflage facile
- Liner Comply PE 2 faces

ÉPAISSEUR	DURABILITÉ	COLLE	COMPATIBILITÉ	LAIZE (MM)	LAMINATION
50 µ	10 ans	Solvant structurée perman. grise HIGH TACK	ECO-SOLV. UV LATEX	1370	<b>3M 8518 - 8520 8900</b> p. 227, 228
Référence				rl de 25 m	rl de 50 m
<b>IJ180MC-10LSE</b> (blanc brillant)				<b>23,23</b>	<b>22,65</b>



© HotRider

**3961 RA** idéal rétros, pare-chocs et caravanes





**General**  
FORMULATIONS



**212** LE SEUL FILM  
HIGH-TACK  
ENLEVABLE



***Idéal en application murale ou au sol!***

FABRICANTS DE FILMS  
GRAPHIQUES

[www.generalformulations.com](http://www.generalformulations.com)



## FILMS À COLLE RENFORCÉE - enlevable

212



2D

Ultra souple

- Film PVC polymère
- Liner PE couché 2 faces
- Résistant à l'eau
- Idéal pour les applications murales ou au sol
- **Lamination indispensable**



ÉPAISSEUR	DURABILITÉ	COLLE	COMPATIBILITÉ	LAIZE (MM)	LAMINATION
85 µ	Intérieure : sols 6 mois murs 5 ans	Solvant enlevable HIGH TACK	ECO-SOLV. UV LATEX	1370	Sols : <b>250 AS</b> Autres : <b>215</b> p. 232, 226
Référence			multiples de 5 m	rl de 25 m	rl de 50 m
212 (blanc mat)			<b>5,87</b>	<b>5,46</b>	<b>5,06</b>

## FILMS À COLLE RENFORCÉE - utilisation extrême

235



2D

- Film PVC polymère
- Grande conformabilité
- Excellente résistance à l'humidité et aux solvants

ÉPAISSEUR	DURABILITÉ	COLLE	COMPATIBILITÉ	LAIZE (MM)	LAMINATION
100 µ	5 ans	Solvant permanente ULTRA TACK	ECO-SOLV. UV LATEX	1370 - 1520	<b>GENERAL F. 238</b> p. 226
Référence			multiples de 5 m	rl de 10 à 20 m	rl de 25 m
235 (blanc mat)			<b>11,33</b>	<b>10,64</b>	<b>10,41</b>

238



- Film PVC polymère de lamination
- Grande résistance à l'humidité, aux projections et aux frottements
- Idéal pour la réalisation de kits motos, quads, Jet-Skis, etc...
- **Retrouvez toutes les informations p. 226**

ÉPAISSEUR	DURABILITÉ	COLLE	LAIZE (MM)	ADAPTÉ POUR
300 µ	5 ans	Solvant ULTRA TACK	1370 - 1520	<b>GENERAL F. 235</b>

Pour la création de **kits motos**, associez un film d'impression à colle renforcée et un film de lamination très épais tels que GF 235 + 238 pour protéger les visuels des différents impacts et garantir une meilleure **durabilité**.





FILMS SANS PVC - *courte durée*



**3174X**

**OAJET®**



Profil

**Permanent**

- Film polypropylène - sans PVC
- Pour surfaces planes ou légèrement bombées
- Euroclasse C-s1, d0

Référence

**3174X-010** (blanc brillant)

ÉPAISSEUR	DURABILITÉ	COLLE	COMPATIBILITÉ	LAIZE (MM)	LAMINATION
100 µ	2 ans	Acrylique permanente grise	ECO-SOLV. UV LATEX	1370	<b>ORAGUARD 236 ou SL 109</b> p. 230, 233
				rl de 25 m <b>5,28</b>	rl de 50 m <b>4,66</b>

**3172X**

**OAJET®**



**Enlevable**

- Film polypropylène - sans PVC
- Pour surfaces planes ou légèrement bombées
- Euroclasse B-s1, d0
- Certificat de conformité à la découpe laser

Référence

**3172X-010** (blanc brillant)

ÉPAISSEUR	DURABILITÉ	COLLE	COMPATIBILITÉ	LAIZE (MM)	LAMINATION
100 µ	2 ans	Acrylique enlevable grise	ECO-SOLV. UV LATEX	1370	<b>ORAGUARD 236 ou SL 109</b> p. 230, 233
				rl de 25 m <b>5,28</b>	rl de 50 m <b>4,66</b>

**SD-140 MRT**



**Mat**

- Film polypropylène - sans PVC
- Pour surfaces planes
- Idéal pour publicités sur vitrines en intérieur

Référence

**SD-140MRT** (blanc mat dos blanc)

**nouveau!**

ÉPAISSEUR	DURABILITÉ	COLLE	COMPATIBILITÉ	LAIZE (MM)	LAMINATION
140 µ	2 ans	Acrylique semi-permanente	ECO-SOLV. UV LATEX	1270	<b>ORAGUARD 236, IEG40 ou SL 109</b> p. 230, 233
				rl de 25 m <b>4,08</b>	rl de 50 m <b>3,80</b>

**JT 5425 PUV**



**Permanent**

- Film polyoléfine - sans PVC ni phtalates
- Pour surfaces planes ou légèrement bombées
- Idéal pour publicités sur vitrines en extérieur

Référence

**JT-5425-PUV** (blanc brillant)

**nouveau!**

ÉPAISSEUR	DURABILITÉ	COLLE	COMPATIBILITÉ	LAIZE (MM)	LAMINATION
100 µ	2 ans	Acrylique permanente	UV	1370	<b>LUV 7036</b> p. 229
				rl de 25 m <b>5,00</b>	rl de 50 m <b>4,75</b>



FILMS SANS PVC - moyenne durée



ENVISION™ 48



- Film polymère - sans PVC
- CONTROLTAC
- Liner PE 2 faces
- Euroclasse B-s2, d0

ÉPAISSEUR	DURABILITÉ	COLLE	COMPATIBILITÉ	LAIZE (MM)	LAMINATION
80 µ	5 ans	Acrylique permanente grise	ECO-SOLV. UV LATEX	1370	3M 8048 p.230
Référence				rl de 50 m	7,21
48-20 (blanc mat)					

ENVISION™ 48C



- Film polymère - sans PVC
- CONTROLTAC + COMPLY
- Liner Comply PE 2 faces
- Euroclasse B-s2, d0

ÉPAISSEUR	DURABILITÉ	COLLE	COMPATIBILITÉ	LAIZE (MM)	LAMINATION
80 µ	5 ans	Acrylique structurée permanente grise	ECO-SOLV. UV LATEX	1370	3M 8048 p.230
Référence				rl de 50 m	7,62
48C-20 (blanc mat)					

FILMS SANS PVC - conformables longue durée



3981 RA+



- Film premium - sans PVC ni plastifiants
- Pour application sur véhicules ou autres surfaces bombées
- Repositionnable à la pose
- Liner Rapid Air PE couché 2 faces

ÉPAISSEUR	DURABILITÉ	COLLE	COMPATIBILITÉ	LAIZE (MM)	LAMINATION
50 µ	10 ans	Solvant structurée permanente repositionnable grise	ECO-SOLV. UV LATEX	1520	ORAGUARD 289F p.230
Référence			rl de 12,50 m	rl de 25 m	rl de 50 m
3981RA (blanc brillant)			18,35	17,89	17,55

LX480 MC



- Film sans PVC ni phtalates
- Pour application sur véhicules ou murs
- CONTROLTAC + MICRO-COMPLY
- Liner Comply PE couché 2 faces



ÉPAISSEUR	DURABILITÉ	COLLE	COMPATIBILITÉ	LAIZE (MM)	LAMINATION
50 µ	12 ans	Solvant structurée permanente repositionnable grise	UV LATEX	1220 1370 - 1520	3M 8548-8550 p.230
Référence			multiples de 5 m	rl de 25 m	rl de 50 m
LX480MC-10 (blanc satiné)			20,64	19,72	18,92

SV480 MC



- Film sans PVC ni phtalates
- Pour application sur véhicules ou murs
- CONTROLTAC + MICRO-COMPLY
- Liner Comply PE couché 2 faces

ÉPAISSEUR	DURABILITÉ	COLLE	COMPATIBILITÉ	LAIZE (MM)	LAMINATION
50 µ	12 ans	Solvant structurée permanente repositionnable grise	ECO-SOLV.	1370 - 1520	3M 8548-8550 p.230
Référence			multiples de 5 m	rl de 25 m	rl de 50 m
SV480MC-10 (blanc satiné)			20,64	19,72	18,92

**MICROPERFORÉS - pour véhicules ou vitrines**

**i** Collage à sec pour tous les films microperforés. L'utilisation d'un vernis de scellement sur le pourtour du film est recommandée pour garantir la longévité de l'application. Le film ne doit pas être en contact avec les joints caoutchouc du contour de la vitre.

<b>CLASSIC VUE</b>		CLEAR FOCUS <small>A TRANSCENDIA BRAND</small>					Rapport film / trous : 50/50	
	ÉPAISSEUR	DURABILITÉ	COLLE	COMPATIBILITÉ	LAIZE (MM)	LAMINATION		
<ul style="list-style-type: none"> <li>Film PVC polymère blanc / dos noir</li> <li>Duoliner pour impression UV</li> <li>Bonne conformabilité</li> <li>Idéal pour la pose sur vitre arrière grâce à son rapport film/trous</li> </ul>	180 µ	3 ans	Solvant repositionnable transparente	ECO-SOLV. UV LATEX	1370	297GF ou CF-CL p. 228		
Référence				au ml	rl de 25 m	rl de 50 m		
CF-CLASSIC (blanc brillant)				21,07	18,19	17,47		

<b>PROMO VUE</b>		CLEAR FOCUS <small>A TRANSCENDIA BRAND</small>						Rapport film / trous : 60/40	
	ÉPAISSEUR	DURABILITÉ	COLLE	COMPATIBILITÉ	LAIZE (MM)	LAMINATION			
<ul style="list-style-type: none"> <li>Film PVC polymère blanc / dos noir</li> <li>Duoliner pour impression UV</li> <li>Bonne conformabilité</li> </ul>	180 µ	2 ans	Solvant transparente enlevable 6 mois	ECO-SOLV. UV LATEX	1050 1370 - 1520	297GF ou CF-CL p. 228			
Référence				multiples de 5 m	rl de 25 m	rl de 50 m			
CF-PROMO (blanc brillant)				15,00	13,32	12,72			
CF-SL-PROMO (blanc brillant) - simple liner - numéro DTC sur demande - uniquement en laize de 1370 mm				15,00	13,32	12,72			

<b>SD-OWP</b>		SD <small>MÉDIAS</small>				Rapport film / trous : 60/40		
	ÉPAISSEUR	DURABILITÉ	COLLE	COMPATIBILITÉ	LAIZE (MM)	LAMINATION		
<ul style="list-style-type: none"> <li>Film PVC polymère blanc / dos noir</li> <li>Double liner pour impression UV</li> </ul>	180 µ	3 ans	Solvant enlevable transparente	ECO-SOLV. UV LATEX	1070 1370 - 1520	297GF ou CF-CL p. 228		
Référence				multiples de 5 m	rl de 25 m	rl de 50 m		
SD-OWP (blanc brillant)				12,12	11,40	10,68		

<b>3675</b>		ORAJET®					Profil	Rapport film / trous : 50/50	
	ÉPAISSEUR	DURABILITÉ	COLLE	COMPATIBILITÉ	LAIZE (MM)	LAMINATION			
<ul style="list-style-type: none"> <li>Film PVC monomère blanc / dos noir</li> <li>Idéal pour la pose sur vitre arrière grâce à son rapport film / trous</li> <li>Attention : liner débordant (1 cm)</li> </ul>	140 µ	4 ans	Solvant permanente transparente	ECO-SOLV. LATEX	760 1370 - 1520	297GF p. 228			
Référence				au ml	rl de 25 m	rl de 50 m			
3675-010 (blanc brillant)				13,74	12,83	11,99			

<b>3676</b>		ORAJET®				Rapport film / trous : 60/40		
	ÉPAISSEUR	DURABILITÉ	COLLE	COMPATIBILITÉ	LAIZE (MM)	LAMINATION		
<ul style="list-style-type: none"> <li>Film PVC monomère blanc / dos noir</li> <li>Attention : liner débordant (1 cm)</li> </ul>	140 µ	4 ans	Solvant permanente transparente	ECO-SOLV.	760 1370 - 1520	297GF p. 228		
Référence				au ml	rl de 25 m	rl de 50 m		
3676-010 (blanc brillant)				13,55	12,66	11,82		

<p><b>Priorité à la transparence</b></p> <p>Rapport film / trous 50 / 50</p>	<p>Rapport film / trous 60 / 40</p>	<p>Rapport film / trous 65 / 35</p>	<p>Rapport film / trous 70 / 30</p>	<p><b>Fort impact visuel</b></p> <p>Rapport film / trous 80 / 20</p>
----------------------------------------------------------------------------------	-----------------------------------------	-----------------------------------------	-----------------------------------------	--------------------------------------------------------------------------

Images non contractuelles



## MICROPERFORÉS - pour vitrines

### TRADE VUE



Rapport film/trous : 65/35

- Film PVC monomère blanc/dos noir
- PLTRADE : liner papier
- DLTRADE : duoliner pour impression UV



ÉPAISSEUR	DURABILITÉ	COLLE	COMPATIBILITÉ	LAIZE (MM)	LAMINATION
140 µ	1 an	Solvant transparent enlevable 1 mois	ECO-SOLV. LATEX	760 - 1060 1372 - 1524	297GF ou CF-CL p.228
Référence				multiples de 5 m	rl de 25 m
CF-PLTRADE (blanc brillant)				7,99	7,15
CF-DLTRADE (blanc brillant) - uniquement en laizes de 1060 et 1372 mm				Optimisé impression UV 8,29	7,69

### BUDGET VUE



Fort impact visuel

Rapport film/trous : 80/20

- Film PVC monomère blanc/dos noir
- Duoliner pour impression UV
- Liner papier
- Idéal pour les visuels avec beaucoup de texte
- Recommandé en cas de forte intensité lumineuse derrière le visuel

ÉPAISSEUR	DURABILITÉ	COLLE	COMPATIBILITÉ	LAIZE (MM)	LAMINATION
120 µ	1 an	Solvant transparent enlevable 3 mois	ECO-SOLV. UV LATEX	1372 - 1520	297GF ou CF-CL p.228
Référence				multiples de 5 m	rl de 25 m
CF-BUDGET (blanc brillant)				12,70	11,98

### OWP SILVER UNIVERSEL



Forte épaisseur

Rapport film/trous : 70/30

- Film monomère blanc/dos noir
- Double liner pour impression UV
- Perforation Ø 1,5 mm



ÉPAISSEUR	DURABILITÉ	COLLE	COMPATIBILITÉ	LAIZE (MM)	LAMINATION
180 µ	1 an	Solvant transparent enlevable 6 mois	ECO-SOLV. UV LATEX	1050 1370 - 1520	297GF ou CF-CL p.228
Référence				rl de 25 m	rl de 50 m
OWP-SILVER (blanc brillant)				14,56	13,36



## MICROPERFORÉ - pose intérieure

### INTERPERF



Application intérieure

Rapport film/trous : 60/40

- Film PVC monomère 1 face blanche adhésive imprimable/dos noir
- Nécessite l'utilisation d'un liner siliconé sur le dernier tour pour le transport et le stockage
- Ne pas engager dans l'enrouleur de l'imprimante

ÉPAISSEUR	DURABILITÉ	COLLE	COMPATIBILITÉ	LAIZE (MM)	LAMINATION
140 µ	1 à 2 ans	Acrylique enlevable Impression côté colle	ECO-SOLV.	1370	-
Référence				rl de 12 m	rl de 25 m
INTERPERF (blanc satiné)				19,80	17,94

## MICROPERFORÉS SPÉCIAUX

### ECONO VUE

**CLEAR FOCUS**  
A TRANSCENDIA BRAND

Transparent

Rapport film / trous : 60/40

- Film PVC transparent
- Utilisation intérieure
- Duoliner pour impression UV, liner PET

Référence

CF-ECONO (transparent)

ÉPAISSEUR	DURABILITÉ	COLLE	COMPATIBILITÉ	LAIZE (MM)	LAMINATION
165 µ	1 an	Solvant transparente enlevable 6 mois	ECO-SOLV. UV LATEX	1370	297GF ou CF-CL p. 228
Référence				multiples de 5 m	de 10 à 20 m
				13,81	12,73

### 24 VUE

**CLEAR FOCUS**  
A TRANSCENDIA BRAND

Visible des 2 côtés

Rapport film / trous : 70/30

- Film PVC blanc translucide
- Utilisation extérieure
- Duoliner pour impression UV
- Frontlit de jour et backlit de nuit

Référence

CF-24VUE (blanc translucide)

ÉPAISSEUR	DURABILITÉ	COLLE	COMPATIBILITÉ	LAIZE (MM)	LAMINATION
140 µ	Extérieure 1 an Intérieure 2 ans	Solvant transparente enlevable 3 mois	ECO-SOLV. UV LATEX	1370	297GF ou CF-CL p. 228
Référence				au ml	rl de 30,48 m
				16,79	14,69



### FDPM 1533

**FOCAL DESIGN**



Métallisé

Rapport film / trous : 67/33

- Film polyester métallisé / dos métallisé
- Coloris métallisé identique sur les deux faces
- Double liner pour impression UV, impression sur traceurs éco-solvants ou latex recommandée
- Se découpe au plotter

Référence

1533-G01 (or)

1533-RG01 (rosegold)

1533-MS01 (argent)

ÉPAISSEUR	DURABILITÉ	COLLE	COMPATIBILITÉ	LAIZE (MM)	LAMINATION
75 µ	Or / rosegold 1 an Argent 3 ans	Solvant transparente enlevable	ECO-SOLV. LATEX	1372	CF-CL p. 228
Référence				multiples de 5 m	rl de 25 m
				25,86	25,26
				25,86	25,26
				25,86	25,26

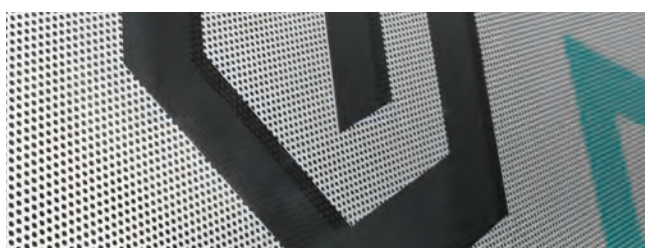

## FILMS ULTRA TRANSPARENTS - pour la vitrophanie

**i** Pour une pose optimale, il convient d'appliquer ces produits avec du SUN POSE, page 87, dilué dans de l'eau déminéralisée et à l'aide de maroufflos rigides, page 79

### 3952 F ORAJET® Permanent

	ÉPAISSEUR	DURABILITÉ	COLLE	COMPATIBILITÉ	LAIZE (MM)	LAMINATION
<ul style="list-style-type: none"> <li>Film PVC coulé ultra transparent</li> <li>Utilisation en positif ou en miroir pour la vitrophanie</li> <li>Pour un meilleur rendu des couleurs, un blanc de soutien est recommandé</li> </ul>	50 µ	Extérieure 7 ans	Solvant permanente transparente	ECO-SOLV. UV LATEX	1370 - 1520	DRAGUARD 252F p.227
Référence				multiples de 5 m	rl de 25 m	rl de 50 m
3952F (ultra transparent brillant)				15,24	14,48	13,79

### 8150 3M EURO Certified for HP Latex Inks Profil Enlevable

	ÉPAISSEUR	DURABILITÉ	COLLE	COMPATIBILITÉ	LAIZE (MM)	LAMINATION
<ul style="list-style-type: none"> <li>Film coulé ultra transparent</li> <li>Dépose sans résidus de colle</li> <li>Utilisation en positif ou miroir pour la vitrophanie</li> <li>Pour un meilleur rendu des couleurs, un blanc de soutien est recommandé</li> <li>Euroclasse B-s1, d0</li> </ul>	50 µ	Extérieure 7 ans	Solvant enlevable transparente	ECO-SOLV. UV LATEX	1220 - 1520	Laminable sur lui-même
Référence				multiples de 5 m	rl de 25 m	rl de 50 m
8150 (ultra transparent brillant)				18,66	17,97	17,29

### SD-100C SD MEDIAS M1 Enlevable

	ÉPAISSEUR	DURABILITÉ	COLLE	COMPATIBILITÉ	LAIZE (MM)	LAMINATION
<ul style="list-style-type: none"> <li>Film PVC ultra transparent</li> <li>Utilisation en positif ou en miroir pour la vitrophanie</li> <li>Pour un meilleur rendu des couleurs, un blanc de soutien est recommandé</li> </ul>	100 µ	Extérieure courte durée Intérieure 3 ans	Acrylique enlevable transparente	ECO-SOLV. UV LATEX	1270 - 1520	Laminable sur lui-même
Référence				multiples de 5 m	rl de 25 m	rl de 50 m
SD-100C (ultra transparent brillant)				7,99	7,76	7,47

### CLEAR 3 SD MEDIAS M1 Permanent

	ÉPAISSEUR	DURABILITÉ	COLLE	COMPATIBILITÉ	LAIZE (MM)	LAMINATION
<ul style="list-style-type: none"> <li>Film polyester ultra transparent</li> <li>Pose intérieure uniquement</li> <li>Utilisation en positif ou en miroir pour la vitrophanie</li> </ul>	90 µ	Intérieure 5 ans	Solvant permanente transparente	UV	1520	Ne se lamine pas
Référence					rl de 30 m	rl de 61 m
CLEAR3 (ultra transparent brillant)					5,74	5,63





## FILMS RÉTRORÉFLÉCHISSANTS

### REFLEX CONFORM

	ÉPAISSEUR	DURABILITÉ	COLLE	COMPATIBILITÉ	LAIZE (MM)	LAMINATION
<ul style="list-style-type: none"> <li>Film PVC souple</li> <li>Rétroréfléchissant</li> <li>Voir aussi <b>Reflex Standard</b> page 59</li> </ul>	140 µ	5 ans	Solvant permanente	ECO-SOLV. UV	1230	<b>ORAGUARD 293</b> p. 227
Référence				multiples de 5 m	rl de 25 m	rl de 50 m
<b>REFLEX-C10</b> (blanc brillant)				<b>20,70</b>	<b>19,80</b>	<b>18,90</b>

### 5600 **ORALITE®**

	ÉPAISSEUR	DURABILITÉ	COLLE	COMPATIBILITÉ	LAIZE (MM)	LAMINATION
<ul style="list-style-type: none"> <li>Film PVC coulé</li> <li>Rétroréfléchissant</li> </ul>	150 µ	7 ans	Solvant permanente	ECO-SOLV. UV LATEX	1370	<b>ORAGUARD 290 - 293</b> p. 227
Référence				multiples de 5 m	rl de 10 à 20 m	rl de 25 m
<b>5600-010</b> (blanc brillant)				<b>28,84</b>	<b>27,41</b>	<b>26,03</b>



## FILM PHOTOLUMINESCENT

**i** Recommandé pour la signalétique de sécurité (sorties de secours, extincteurs, plans d'évacuation, consignes de sécurité...). Convient également à des applications ludiques et graphiques (tableaux à effets spéciaux...).

### 3930 **ORAJET®**

	ÉPAISSEUR	DURABILITÉ	COLLE	COMPATIBILITÉ	LAIZE (MM)	LAMINATION
<ul style="list-style-type: none"> <li>Film PVC coulé 3 couches sans cadmium</li> <li>Effet phosphorescent dès extinction de la source lumineuse (35 mcd/m<sup>2</sup> après 10 min - 5 mcd/m<sup>2</sup> après 60 min)</li> <li>Conforme norme <b>DIN 67510-1</b></li> </ul>	150 µ	Intérieure 5 ans	Solvant permanente	ECO-SOLV. UV LATEX	1370	<b>ORAGUARD 293</b> p. 227
Référence				au ml	multiples de 5 m	rl de 25 m
<b>3930-00</b> (jaune clair)				<b>51,54</b>	<b>49,14</b>	<b>47,94</b>



## FILMS MÉTALLISÉS

**3301F**

**ORAJET®**



Métallisé

Optimisé pour le doming

- Film polyester métallisé
- Liner polyester transparent pour un rendu ultra lisse
- Fabrication d'étiquettes adhésives de grande qualité
- Se découpe au plotter
- Ne pas imprimer en LATEX à plus de 100°C

ÉPAISSEUR	DURABILITÉ	COLLE	COMPATIBILITÉ	LAIZE (MM)	LAMINATION
50 µ	2 ans	Solvant permanente HIGH TACK	ECO-SOLV. UV LATEX	1370	<b>ORAGUARD 372 - 221HG</b> p. 231, 233
Référence				multiples de 5 m	rl de 25 m
3301F-901 (chrome brillant - effet miroir)				26,10	24,90
3301F-907 (chrome brossé)				30,36	29,98



**3350**

**ORAJET®**

Métallisé

- Film polyester métallisé
- Coloris métallisé identique sur les deux faces
- Fabrication d'étiquettes adhésives de grande qualité
- Liner PE 2 faces
- Ne pas imprimer en LATEX à plus de 100°C

ÉPAISSEUR	DURABILITÉ	COLLE	COMPATIBILITÉ	LAIZE (MM)	LAMINATION
50 µ	2 ans (chrome) 1 an (or)	Solvant permanente	ECO-SOLV. UV LATEX	1370	<b>ORAGUARD 372 - 221HG</b> p. 231, 233
Référence				multiples de 5 m	rl de 25 m
3350-901 (chrome brillant)				22,98	21,78
3350-912 (or brillant)				26,10	24,90



## FILM ULTRA DESTRUCTIBLE

**820**

**ORACAL®**

- Film PVC coulé ultra destructible
- La capacité adhésive est supérieure à la résistance à la traction
- Enlevable par petits segments
- Retrouvez toutes les informations p. 153 et 154



ÉPAISSEUR	DURABILITÉ	COLLE	COMPATIBILITÉ	LAIZE (MM)
55 µ	5 ans	Polyacrylate permanente	ECO-SOLV. UV LATEX SÉRI	1000

**FILMS REPOSITIONNABLES**

**3268 M** **ORAJET®** 

- Film PVC souple monomère
- Ce film facilement enlevable permet de changer le visuel à votre guise
- Euroclasse C-s2, d0
- Décoration intérieure, festive ou saisonnière



	ÉPAISSEUR	DURABILITÉ	COLLE	COMPATIBILITÉ	LAIZE (MM)	LAMINATION
	150 µ	Intérieure 2 ans	Acrylique reposition- nable	ECO- SOLV. UV LATEX	1370	<b>ORAGUARD 200 - 210</b> p. 224, 225
Référence					rl de 25 m	rl de 50 m
<b>3268M-010 (blanc mat)</b>					<b>4,44</b>	<b>3,95</b>

**223** 

- Film PVC polymère
- Pour déco, stickers, stands ...
- Application et dépose facile
- Liner PE couché 2 faces
- Utilisation possible en extérieur de courte durée

	ÉPAISSEUR	DURABILITÉ	COLLE	COMPATIBILITÉ	LAIZE (MM)	LAMINATION
	150 µ	Intérieure 1 an	Acrylique reposition- nable	ECO- SOLV. UV LATEX	1370	<b>SDL-70</b> p. 226 ou <b>TB2</b> p. 133
Référence				multiples de 5 m	de 5 à 25 m	rl de 30 m
<b>223 (blanc mat)</b>				<b>7,92</b>	<b>7,08</b>	<b>6,72</b>

**3529**  **Forte épaisseur**

- Film polypropylène adhésif Easy Tack
- Pour déco, stickers, stands ...
- Application et dépose facile
- Utilisation possible en extérieur de courte durée

	ÉPAISSEUR	DURABILITÉ	COLLE	COMPATIBILITÉ	LAIZE (MM)	LAMINATION
	170 µ	-	Easy Tack reposition- nable	ECO- SOLV. UV LATEX	1070	-
Référence						rl de 30 m
<b>3529 (blanc mat)</b>						<b>9,59</b>

**+** Ces films repositionnables s'appliquent très facilement, même sans expérience !





## FILMS REPOSITIONNABLES - base non imprimable

### NANOPRIME



- Film polyéthylène avec couchage en nano-particules
- Surface du film "anti-adhésive" rendant tous les adhésifs repositionnables et enlevables facilement (même les films à colle renforcée)
- Idéal pour un affichage dynamique
- **Non imprimable**

**nouveau!**

Référence

NANOPRIME (transparent brillant)

ÉPAISSEUR	DURABILITÉ	COLLE	LAIZE (MM)	LAMINATION
120 µ	5 ans	Solvant permanente transparente HIGH TACK	1270	-
		multiples de 5 m	rl de 25 m	rl de 50 m
		<b>7,50</b>	<b>6,90</b>	<b>6,30</b>

### Quelles associations ?

Vous souhaitez créer un affichage dynamique avec une impression personnalisée, tout en protégeant votre support d'affichage ?

#### Film NANOPRIME + adhésif imprimable (avec ou sans lamination)

Par exemple, on assemble :

**a**

MUR,  
BOIS,  
MÉTAL



**b**

**NANOPRIME**



**c**

ORAJET  
**3162**  
p. 166

Support d'affichage  
lisse et propre **a**

Film transparent  
NANOPRIME **b**



**c**  
Film adhésif  
imprimable



Idéal pour la communication dynamique et personnalisée !



## FILMS SANS COLLE



## LIZARD



Pose facile sans colle ni bulles

- Film polyester avec enduction de points de silicone - sans PVC
- Enlevable et repositionnable
- Se découpe au plotter



Référence

LIZARD-137 (blanc mat)

ÉPAISSEUR	DURABILITÉ	COLLE	COMPATIBILITÉ	LAIZE (MM)	LAMINATION
115 µ	Intérieure 2 ans	-	ECO-SOLV. UV LATEX	1370	-
				rl de 15 m	rl de 30 m
				<b>6,59</b>	<b>5,98</b>

## SD-MV250



Pose facile sans colle ni bulles

- Film pieuvre micro-ventosé en polypropylène - sans PVC
- Enlevable et repositionnable
- Pour toutes surfaces planes

Référence

SD-MV250-137 (blanc mat)

ÉPAISSEUR	DURABILITÉ	COLLE	COMPATIBILITÉ	LAIZE (MM)	LAMINATION
250 µ	Intérieure 2 ans	-	ECO-SOLV. UV LATEX	1370	-
				rl de 15 m	rl de 30 m
				<b>7,86</b>	<b>6,30</b>



## FILMS ÉLECTROSTATIQUES

## CG 300



Forte épaisseur

- Film électrostatique
- Pour la décoration temporaire en vitrophanie
- Norme jouet **NF EN 71-3**
- **Ne se découpe pas au plotter**

Référence

CGW300 (blanc brillant - impression en positif)

CGC300 (transparent brillant - impression en miroir ou en positif)

ÉPAISSEUR	DURABILITÉ	COLLE	COMPATIBILITÉ	LAIZE (MM)	LAMINATION
300 µ	Intérieure 5 ans Extérieure 2 ans	-	ECO-SOLV. UV LATEX	1400	-
				multiples de 5 m	rl de 25 m
				<b>20,22</b>	<b>18,90</b>
				<b>20,22</b>	<b>18,90</b>

## 7360 / 7361



- Film électrostatique
- Pour la décoration temporaire en vitrophanie
- Norme jouet **NF EN 71-3**
- **Ne se découpe pas au plotter**

Référence

7360 (transparent brillant - impression en miroir ou en positif)

7361 (blanc brillant - impression en positif)

ÉPAISSEUR	DURABILITÉ	COLLE	COMPATIBILITÉ	LAIZE (MM)	LAMINATION
150 µ	Intérieure 3 ans Extérieure 1 an	-	ECO-SOLV. UV	1400	-
				multiples de 5 m	rl de 25 m
					rl de 50 m
				<b>4,50</b>	<b>4,20</b>
				<b>4,62</b>	<b>4,08</b>

PAPIERS ADHÉSIFS



3683 **SIHL**

- Papier adhésif, dos bleu - sans PVC
- Utilisation intérieure ou extérieure
- Se découpe au plotter (pleine chair uniquement)

GRAMMAGE	DURABILITÉ	COLLE	COMPATIBILITÉ	LAIZE (MM)	LAMINATION
135 g/m <sup>2</sup> 150 µ	-	Acrylique permanente	ECO-SOLV. UV LATEX	1370	-

Référence **3683** (blanc satiné) rl de 50 m  
**3,95**

3685 **SIHL**

- Papier adhésif - sans PVC
- Blanc brillant haute qualité
- Se découpe au plotter

GRAMMAGE	DURABILITÉ	COLLE	COMPATIBILITÉ	LAIZE (MM)	LAMINATION
135 g/m <sup>2</sup> 150 µ	-	Acrylique permanente	ECO-SOLV. UV LATEX	1370	-

Référence **3685** (blanc brillant) rl de 30 m  
**4,26**



BADGES ADHÉSIFS

**BADGEFIX**

Idéal pour l'évènementiel

- Badge tissu adhésif en soie acétate
- Impression copieur laser
- Accès au logiciel de mise en page en ligne fourni
- **Déconseillé sur la soie, le cuir ou matières fragiles**

GRAMMAGE	DURABILITÉ	COLLE	COMPATIBILITÉ	FORMAT	LAMINATION
200 g/m <sup>2</sup>	-	Acrylique enlevable	LASER	Feuilles A4	-

Référence **BADGEFIX-30** (blanc satiné) - dimensions badges 30x60 mm - 540 unités prix par paquet de 20 feuilles  
**45,36**  
**BADGEFIX-40** (blanc satiné) - dimensions badges 40x75 mm - 240 unités **45,36**





## APPLICATIONS POUR SOL EXTÉRIEUR &amp; INTÉRIEUR - avec lamination

## STREETRAP

mactac



3D

Spécial bitume

- Film PVC polymère
- Liner kraft couché 150 g/m<sup>2</sup>
- Idéal pour sols lisses ou rugueux (trottoirs, bitume, béton)
- **Lamination indispensable**

**nouveau!**

ÉPAISSEUR	DURABILITÉ	COLLE	COMPATIBILITÉ	LAIZE (MM)	LAMINATION
85 µ	Extérieure 6 mois	Solvant permanente HIGH TACK	ECO-SOLV. LATEX	1370	<b>MACTAC STREETLAM</b> p. 232
Référence				multiples de 5 m	rl de 25 m
STREETRAP (blanc mat)				<b>25,31</b>	<b>24,11</b>

## DFP 46

ASLAN



- Film PVC
- Résistant à l'eau
- Dépose facile
- Idéal pour la communication extérieure (trottoirs, bitume, béton)
- **Lamination indispensable**

ÉPAISSEUR	DURABILITÉ	COLLE	COMPATIBILITÉ	LAIZE (MM)	LAMINATION
80 µ	Extérieure 6 mois	Acrylique enlevable	ECO-SOLV. UV LATEX	1370	<b>ASLAN MP326</b> p. 232
Référence				multiples de 5 m	rl de 25 m
DFP46 (blanc brillant)				<b>20,63</b>	<b>19,19</b>

## APPLICATIONS POUR SOL INTÉRIEUR - avec lamination

## 212

General FORMULATIONS



2D

Ultra souple

- Film PVC polymère
- Liner PE couché 2 faces
- Résistant à l'eau
- Idéal pour les salles de sport
- **Lamination indispensable**
- Retrouvez toutes les informations p.179

ÉPAISSEUR	DURABILITÉ	COLLE	COMPATIBILITÉ	LAIZE (MM)	LAMINATION
85 µ	Intérieure 6 mois	Solvant enlevable HIGH TACK	ECO-SOLV. UV LATEX	1370	Sols : <b>250 AS</b> Autres : <b>215</b> p. 232, 226

## 1663

ORAJET®



Spécial sol lisse

- Film PVC à très bonne opacité
- Dépose facile
- Euroclasse Bfl-s1
- **Lamination indispensable**



ÉPAISSEUR	DURABILITÉ	COLLE	COMPATIBILITÉ	LAIZE (MM)	LAMINATION
110 µ	Intérieure 3 ans	Solvant d'acrylique enlevable	ECO-SOLV. UV LATEX	1370	<b>ORAGUARD 250 AS 255 AS</b> p. 232
Référence				multiples de 5 m	rl de 25 m rl de 50 m
1663-010 (blanc brillant)				<b>5,94</b>	<b>5,15</b> <b>4,79</b>
1663M-010 (blanc mat)				<b>5,94</b>	<b>5,15</b> <b>4,79</b>

## DFP 49

ASLAN



Spécial moquette

- Film composite PVC - polyester
- Liner PE
- Dépose facile sans résidus de colle
- Euroclasse B-s1, d0
- **Lamination indispensable**

**nouveau!**

ÉPAISSEUR	DURABILITÉ	COLLE	COMPATIBILITÉ	LAIZE (MM)	LAMINATION
150 µ	Intérieure 3 mois	Acrylique enlevable	ECO-SOLV. UV LATEX	1370	<b>ASLAN MP326</b> p. 232
Référence				multiples de 5 m	rl de 25 m
DFP49 (blanc brillant)				<b>26,09</b>	<b>24,90</b>

## APPLICATIONS POUR SOL EXTÉRIEUR - sans lamination



La norme **DIN 51130** évalue la glissance d'un support grâce à la méthode du plan incliné (détails page 8). Elle donne lieu à un classement allant de **R9** (adhérence normale) à **R13** (très forte adhérence).

### DFP 36 ASLAN

- Film PVC monomère - finition structurée
- Classement antidérapant **R9**
- Idéal pour la communication extérieure (asphalte, béton lisse)
- Découpe au plotter

**nouveau!**

ÉPAISSEUR	DURABILITÉ	COLLE	COMPATIBILITÉ	LAIZE (MM)	LAMINATION
125 µ	Extérieure 6 mois	Acrylique enlevable	ECO-SOLV. UV LATEX	1370	AUCUNE
Référence				multiples de 5 m	rl de 25 m
DFP36 (blanc mat structuré)				28,06	25,66

## APPLICATIONS POUR SOL INTÉRIEUR - sans lamination

### DFP 43 / DFP 44 ASLAN

- Film PVC polymère - finition grainée
- Classement antidérapant **R13** et conforme norme **DIN 51097** (zones pieds nus, vestiaires, piscines)
- Utilisation intérieure sur sols lisses ou rugueux
- **Ne se découpe pas au plotter**

ÉPAISSEUR	DURABILITÉ	COLLE	COMPATIBILITÉ	LAIZE (MM)	LAMINATION
140 µ	Utilisation intérieure	Acrylique permanente	ECO-SOLV. UV LATEX	1370	AUCUNE
Référence				multiples de 5 m	rl de 25 m
DFP43 (blanc grainé)				27,90	27,00
DFP44 (transparent grainé)				27,90	27,00

### SD 500 SD MÉDIAS

- Film PVC monomère - finition embossée
- Classement antidérapant **R9**
- Se découpe au plotter

**nouveau!**

ÉPAISSEUR	DURABILITÉ	COLLE	COMPATIBILITÉ	LAIZE (MM)	LAMINATION
170 µ	Intérieure 6 mois	Solvant enlevable	ECO-SOLV. UV LATEX	1370	AUCUNE
Référence				multiples de 5 m	rl de 25 m
SD-500 (blanc embossé)				8,10	7,50
					rl de 50 m
					6,90





# Les films Mactac IMAGIN WW 100 et WW 300

la solution tout terrain pour la décoration murale intérieure  
et extérieure sur surfaces lisses ou irrégulières



Création graphique : Nathalie LANDOT - Photos : Emily & Katy Photography - 2019

**mactac** 



# Décoration

Films adhésifs .....	196 - 197
Toiles et papiers adhésifs .....	198
Toile et papiers pré-encollés .....	199
Toiles à encoller .....	201
Papiers peints à encoller .....	202 - 203
Revêtement de sol .....	203



## DÉCOSILKY **mactac** **nouveau!**

- ▶ Toile adhésive satinée
- ▶ Aspect tissé - 135 µ
- ▶ Colle permanente

Retrouvez ce produit p. 198



**FILMS ADHÉSIFS - extérieur**

**3954** **ORAJET**®  **3D** 

- Film PVC coulé ultra conformable
- Adhésion 30N/25 mm
- Liner PE couché 2 faces
- Euroclasse B-s1, d0
- Utilisation sur supports structurés type brique, parpaing, béton, bitume...
- Chauffé, le film épouse la structure du support



ÉPAISSEUR	DURABILITÉ	COLLE	COMPATIBILITÉ	LAIZE (MM)	LAMINATION
55 µ	Extérieure 10 ans	Solvant permanente grise HIGH TACK	ECO-SOLV. UV LATEX	760 1370 - 1520	<b>ORAGUARD 290</b> p. 227
Référence			multiples de 5 m		rl de 50 m
3954 (blanc brillant)			10,14		9,54 8,94

**SÉRIE 480MC** **3M** **3D**   Profil **Pose facile**

- Film sans PVC, sans phtalates, ultra conformable
- 3D pour applications sur véhicules ou murs
- CONTROLTAC + COMPLY
- Liner Comply PE couché 2 faces
- Retrouvez toutes les informations p. 181

ÉPAISSEUR	DURABILITÉ	COLLE	COMPATIBILITÉ	LAIZE (MM)	LAMINATION
50 µ	Extérieure 12 ans	Solvant structurée permanente grise	ECO-SOLV. UV LATEX	1370 - 1520	<b>3M 8548 - 8550</b> p. 230

**WW 100** **mactac**® **3D** 

- Film PVC polymère conformable
- Liner PE
- Utilisation sur supports structurés
- Autoextinguible



ÉPAISSEUR	DURABILITÉ	COLLE	COMPATIBILITÉ	LAIZE (MM)	LAMINATION
55 µ	Extérieure 5 ans	Solvant permanente grise HIGH TACK	ECO-SOLV. UV LATEX	1370	<b>ORAGUARD 290</b> p. 227
Référence			multiples de 5 m		rl de 25 m
WW100 (blanc brillant)			13,80		12,60



Pour conformer le film dans les aspérités, utilisez les rouleaux applicateurs !



Réf. TSA1 - page 79



Réf. NL-150-047 - page 79





## FILMS ADHÉSIFS - polymères

**3554 M**

**ORAJET®**



Colle grise

- Film PVC polymère
- Adhésion 30N/25 mm
- Liner PE couché 2 faces
- Multi-suppôts : mur, béton lisse, bois, coton gratté, placoplâtre peint, carton...
- **Certifié M1** en association avec le film de lamination **ORAGUARD 215**



ÉPAISSEUR	DURABILITÉ	COLLE	COMPATIBILITÉ	LAIZE (MM)	LAMINATION
70 µ	Extérieure 7 ans Illimitée en intérieur	Solvant permanente grise HIGH TACK	ECO-SOLV. UV LATEX	1370	<b>ORAGUARD 215</b> p.226
Référence				rl de 25 m	rl de 50 m
<b>3554M-102</b> (blanc mat)				<b>6,30</b>	<b>5,98</b>

**RI-JET DÉCOWALL**



- Film PVC polymère
- Liner PE couché 2 faces
- Multi-suppôts : mur, bois, placoplâtre peint, coton gratté, voile de bateau...

ÉPAISSEUR	DURABILITÉ	COLLE	COMPATIBILITÉ	LAIZE (MM)	LAMINATION
75 µ	Extérieure 5 ans Illimitée en intérieur	Solvant permanente	ECO-SOLV. UV LATEX	1370	<b>ORAGUARD 215</b> p.226
Référence				rl de 25 m	rl de 50 m
<b>RJD</b> (blanc brillant)				<b>6,95</b>	<b>6,59</b>

**212**



Ultra souple

- Film PVC polymère high tack enlevable
- Liner PE couché 2 faces
- Résistant à l'eau
- **Retrouvez toutes les informations p. 179**

ÉPAISSEUR	DURABILITÉ	COLLE	COMPATIBILITÉ	LAIZE (MM)	LAMINATION
85 µ	Intérieure : murs 5 ans sols 6 mois	Solvant enlevable HIGH TACK	ECO-SOLV. UV LATEX	1370	Murs : <b>215</b> Sols : <b>250 AS</b> p. 226, 232

## FILM ADHÉSIF - monomère

**WW 300**



Colle grise

- Film PVC monomère
- Euroclasse B-s1, d0
- Utilisation sur surfaces planes
- Adhère sur supports peints ou apolaires

**nouveau!**

ÉPAISSEUR	DURABILITÉ	COLLE	COMPATIBILITÉ	LAIZE (MM)	LAMINATION
100 µ	Extérieure 4 ans Intérieure 4 ans	Solvant permanente grise HIGH TACK	ECO-SOLV. UV LATEX	1370 - 1524	<b>ORAGUARD 200</b> ou <b>SDL-90</b> p.224
Référence				rl de 25 m	rl de 50 m
<b>WW300</b> (blanc mat)				<b>8,35</b>	<b>7,80</b>





## TOILES ADHÉSIVES - intérieur



## WALL DÉCO TEXTILE

Enlevable

- Toile adhésive - sans PVC
- 100% polyester
- Facile d'utilisation et lessivable
- Adhère sur fibre de verre peinte avec petites mailles
- Découpe au plotter possible



GRAMMAGE	ASPECT	COLLE	COMPATIBILITÉ	LAIZE (MM)
340 g/m <sup>2</sup> 240 µ	Tissé	Acrylique enlevable	ECO-SOLV. UV LATEX	1370
Référence			multiples de 5 m	rl de 20 m
WALLDECO (blanc satiné)			8,70	8,39

## DÉCOSILKY

mactac



Permanente

- Toile adhésive - sans PVC
- 100% polyester
- Euroclasse C-s2, d0
- Liner kraft 140g/m<sup>2</sup>

nouveau!

ÉPAISSEUR	ASPECT	COLLE	COMPATIBILITÉ	LAIZE (MM)
135 µ	Tissé	Solvant permanente	ECO-SOLV. UV LATEX	1370
Référence			multiples de 5 m	rl de 25 m
DECOSILKY (blanc satiné)			12,41	11,59

## 3517

SIHL

Certified for  
HP Latex Inks

Enlevable

- Bâche adhésive - sans PVC
- 100% polyester
- Facile d'utilisation
- Découpe au plotter possible

GRAMMAGE	ASPECT	COLLE	COMPATIBILITÉ	LAIZE (MM)
240 g/m <sup>2</sup> 245 µ	Tissé	Acrylique enlevable	ECO-SOLV. UV LATEX	1372
Référence			multiples de 5 m	rl de 25 m
3517 (blanc satiné dos gris)			11,40	10,74

## PAPIERS ADHÉSIFS - intérieur



## DECO WALL PAPER 230



Permanent

- Papier adhésif - sans PVC
- Blancheur optimale
- Repositionnable à la pose
- Autoextinguible - classement au feu en cours

nouveau!

GRAMMAGE	ASPECT	COLLE	COMPATIBILITÉ	LAIZE (MM)
230 g/m <sup>2</sup> 240 µ	Légèrement texturé	Acrylique permanente	ECO-SOLV. UV LATEX	1370
Référence			rl de 25 m	rl de 50 m
DWP-230 (blanc mat)			8,77	8,17

## WALL IT

GUYENNE  
PAPIER FILM TEXTILE

Enlevable

Pose facile

- Intissé cellulosique - sans PVC
- Recyclable - réajustable à la pose
- Résistance mécanique «indéchirable»
- Stickers, décoration, habillage mural

GRAMMAGE	ASPECT	COLLE	COMPATIBILITÉ	LAIZE (MM)
150 g/m <sup>2</sup> 200 µ	Lisse	Acrylique structurée enlevable	ECO-SOLV. UV LATEX	1270
Référence				rl de 45 m
WALL-IT (blanc mat)				6,47

TOILE PRÉ-ENCOLLÉE - intérieur



JET TEX WALL



Fabriqué en France

- Toile pré-encollée - sans PVC
- Euroclasse B-s2, d0
- Activation de la colle à l'eau (pulvérisation)
- Excellente résistance mécanique

GRAMMAGE	ASPECT	COLLE	COMPATIBILITÉ	LAIZE (MM)
300 g/m <sup>2</sup>	Tissé	Acrylique	<div style="display: flex; gap: 5px;"> <div style="background-color: #e91e63; color: white; padding: 2px;">ECO-SOLV.</div> <div style="background-color: #ffc107; color: white; padding: 2px;">UV</div> <div style="background-color: #6c757d; color: white; padding: 2px;">LATEX</div> </div>	1020

Référence

JET-TEX-WALL (blanc satiné mat)

rl de 30 m

12,66



PAPIERS PRÉ-ENCOLLÉS - intérieur



SU 8009



Rendu ultra mat

- Papier peint pré-encollé - sans PVC
- Intissé mixte cellulose polyester
- Euroclasse B-s2, d0
- Résistant à l'abrasion et excellente stabilité dimensionnelle
- Activation de la colle à l'eau (pulvérisation)
- Lavable

GRAMMAGE	ASPECT	COLLE	COMPATIBILITÉ	LAIZE (MM)
150 g/m <sup>2</sup>	Lisse	Acrylique	<div style="display: flex; gap: 5px;"> <div style="background-color: #ffc107; color: white; padding: 2px;">UV</div> <div style="background-color: #6c757d; color: white; padding: 2px;">LATEX</div> </div>	1350

Référence

SU8009 (blanc ultra mat)

multiples de 10 m

rl de 50 m

5,70

5,21

SU 9708



Rendu ultra mat

- Papier peint pré-encollé - sans PVC
- Intissé mixte 70 % cellulose, 30 % polyester
- Euroclasse B-s2, d0
- Résistant à l'abrasion et excellente stabilité dimensionnelle
- Activation de la colle à l'eau (pulvérisation)
- Lavable

GRAMMAGE	ASPECT	COLLE	COMPATIBILITÉ	LAIZE (MM)
167 g/m <sup>2</sup>	Légèrement structuré	Acrylique	<div style="display: flex; gap: 5px;"> <div style="background-color: #ffc107; color: white; padding: 2px;">UV</div> <div style="background-color: #6c757d; color: white; padding: 2px;">LATEX</div> </div>	1200

Référence

SU9708 (blanc ultra mat)

multiples de 10 m

rl de 50 m

5,70

5,21



# ÉCOLOGIQUES & INNOVANTS

TEXTILES POUR DÉCORS MURAUX



Photo © Franck Bogueuret

**EVERGREEN**  **ECO-FRIENDLY**  
BY **DICSON** **TEXTILES**



MADE IN FRANCE

## DESIGN BY YOU

WALL DECORATION



## TOILES À ENCOLLER - intérieur



Dans le cadre d'une démarche d'Éco-conception, ces toiles disposent toutes des avantages suivants :



### JET TEX



- Toile enduite - sans PVC
- Naturelle et chic, sans reflets, certifiée **anti-curling**
- Euroclasse B-s2, d0
- Habillage mural, reproduction de tableaux, cadres en toile tendue ...
- **Retrouvez toutes les informations p. 220**

GRAMMAGE	ASPECT	COMPATIBILITÉ	LAIZE (MM)
270 g/m <sup>2</sup>	Lisse	ECO-SOLV. UV LATEX	1000 - 1060 1370 - 1620 2700 - 3200

### JET TEX EASY



Opaque

- Toile polyester - sans PVC
- Naturelle et chic, sans reflets
- Souple et légère, combine opacité et blancheur optimale
- Euroclasse B-s2, d0
- Peut être travaillée en lés ou en panoramique
- Utilisation de **DIGI-COLLE** recommandée
- Laizes de 2700 et 3200 mm en rl de 60 m disponibles sur demande

**nouveau!**

GRAMMAGE	ASPECT	COMPATIBILITÉ	LAIZE (MM)
280 g/m <sup>2</sup>	Lisse	ECO-SOLV. UV LATEX	1060 - 1370

Référence

JET-TEX-EASY (blanc mat, dos gris clair)

rl de 50 m

10,32

### JET TEX COMFORT



Forte épaisseur

- Toile polyester - sans PVC
- Opaque et souple, son épaisseur permet de masquer d'éventuels défauts
- Euroclasse B-s1, d0
- Idéal pour la décoration murale ou la reproduction de tableaux
- Utilisation d'une colle pour papier lourd recommandée (Méthylan Ovalit)

GRAMMAGE	ASPECT	COMPATIBILITÉ	LAIZE (MM)
390 g/m <sup>2</sup>	Lisse	ECO-SOLV. UV LATEX	1020 - 1370

Référence

JET-TEX-COMFORT (blanc mat)

rl de 30 m

11,88



Selon référence, colle Métylan Ovalit ou DIGI-COLLE recommandée

## PAPIERS PEINTS À ENCOLLER - intérieur



2517

SIHL



- Papier peint
- 100% cellulose non tissé - sans PVC
- Euroclasse B-s1,d0
- Utilisation d'une colle pour papier lourd recommandée (Méthylan Ovalit)

GRAMMAGE	ASPECT	COMPATIBILITÉ	LAIZE (MM)
210 g/m <sup>2</sup>	Lisse		1067
Référence		multiples de 10 m	rl de 51 m
2517 (blanc mat)		<b>6,59</b>	<b>5,98</b>

D 8956

AHLSTROM  
MUNKSJÖ

- Papier peint
- Intissé mixte cellulose polyester - sans PVC
- Lessivable
- Excellente résistance mécanique
- Utilisation de **DIGI-COLLE** recommandée

nouveau!

GRAMMAGE	ASPECT	COMPATIBILITÉ	LAIZE (MM)
200 g/m <sup>2</sup>	Toucher textile		1350
Référence		multiples de 10 m	rl de 50 m
D8956 (blanc satiné)		<b>4,59</b>	<b>4,22</b>

D 8067

AHLSTROM  
MUNKSJÖ

Rendu ultra mat

- Papier peint
- Intissé mixte cellulose polyester - sans PVC
- Euroclasse B-s1,d0
- Lessivable
- Utilisation de **DIGI-COLLE** recommandée

GRAMMAGE	ASPECT	COMPATIBILITÉ	LAIZE (MM)
147 g/m <sup>2</sup>	Lisse		1350
Référence		multiples de 10 m	rl de 50 m
D8067 (blanc ultra mat)		<b>3,92</b>	<b>3,44</b>

D 9708

AHLSTROM  
MUNKSJÖ

Rendu ultra mat

- Papier peint
- Intissé mixte 70 % cellulose, 30 % polyester - sans PVC
- Euroclasse B-s1,d0
- Lessivable
- Utilisation de **DIGI-COLLE** recommandée

GRAMMAGE	ASPECT	COMPATIBILITÉ	LAIZE (MM)
147 g/m <sup>2</sup>	Légèrement fibreux		1200
Référence		multiples de 10 m	rl de 50 m
D9708 (blanc ultra mat fibreux)		<b>4,46</b>	<b>3,98</b>

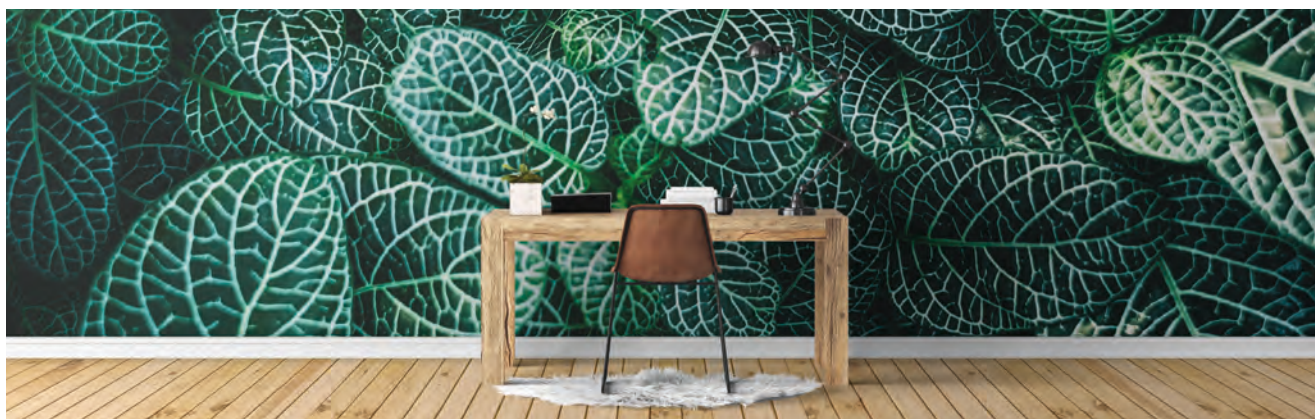

## PAPIERS PEINTS À ENCOLLER- intérieur

### MURAMOUR



papergraphics



- Papier peint cellulosé 90 g/m<sup>2</sup> recouvert de PVC 210 g/m<sup>2</sup>
- Euroclasse B-s2, d0
- Lessivable
- Utilisation de **MURA-COLLE** recommandée



Nuancier : NUANCIER-MURA 12,00 CHF  
Raclette : RA-MURA 35,00 CHF

Référence

**MURA** (blanc mat)

**MURA-COLLE** (le pot de colle de 10 kg = 70 m<sup>2</sup>)

GRAMMAGE	ASPECT	COMPATIBILITÉ	LAIZE (MM)
300 g/m <sup>2</sup>	Lisse - Japon Lin - Sable Dune - Antico	ECO-SOLV. UV LATEX	1300
		multiples de 5 m	rl de 30 m
		<b>5,10</b>	<b>4,78</b>
		<b>48 CHF le pot</b>	

### DIGIMURA 1.1



papergraphics



- Papier peint intissé 60 g/m<sup>2</sup> recouvert de PVC 240 g/m<sup>2</sup>
- Euroclasse B-s2, d0
- Lessivable
- Utilisation de **DIGI-COLLE** recommandée

Référence

**DIGI1** (blanc mat)

**DIGI-COLLE** (le pot de colle de 5 kg = 20 m<sup>2</sup>)

GRAMMAGE	ASPECT	COMPATIBILITÉ	LAIZE (MM)
300 g/m <sup>2</sup>	Tactile - Brut Stucco - Fino Linéa - Pucker	ECO-SOLV. LATEX	1300
		multiples de 5 m	rl de 30 m
		<b>10,14</b>	<b>9,58</b>
		<b>42 CHF le pot</b>	

### DIGIMURA 2.1



papergraphics



- Papier peint intissé 60 g/m<sup>2</sup> recouvert de PVC 290 g/m<sup>2</sup>
- Euroclasse B-s2, d0
- Lessivable
- Utilisation de **DIGI-COLLE** recommandée

Référence

**DIGI2-SMOOTH** (blanc mat lisse)

**DIGI2** (blanc mat)

**DIGI-COLLE** (le pot de colle de 5 kg = 20 m<sup>2</sup>)

GRAMMAGE	ASPECT	COMPATIBILITÉ	LAIZE (MM)
350 g/m <sup>2</sup>	Smooth Tactile - Java Dune - Rude Façade - Silk	ECO-SOLV. LATEX	1300
		multiples de 5 m	rl de 30 m
		<b>11,22</b>	<b>10,62</b>
		<b>16,38</b>	<b>15,58</b>
		<b>42 CHF le pot</b>	



## REVÊTEMENT DE SOL

### DIGIFLOR



papergraphics



Sans lamination

- Support PVC et couchage polyester
- Euroclasse B-s1, d0
- Résistant aux rayures, absorbe les bruits et les chocs
- Facile à poser et à nettoyer (avec des produits sans chlore)

Référence

**DIGIFLOR-160** - laize de 1600 mm

**DIGIFLOR-220** - laize de 2200 mm

ÉPAISSEUR	ASPECT	COMPATIBILITÉ	LAIZE (MM)
2,2 mm	Légèrement grainé	UV	1600 - 2200
		multiples de 5 m	rl de 20 m
		<b>19,24</b>	<b>16,55</b>
		-	<b>16,55</b>





# WallStar<sup>®</sup> ★

## D I G I T A L

Create / Innovate / Differentiate

Découvrez nos intissés,  
100% sans PVC, pour  
la Décoration et la  
Communication visuelle.

### 📌 Papier peint

Matériaux au toucher textile unique, lisses ou structurés, ultra-mats ou légèrement satinés, pour le décor mural.

### 📌 Spray & Up

Nouvelle génération de produits préencollés pour une décoration facile et rapide.

### 📌 Bannière

Bannière performante de haute qualité, 100% sans PVC.

Et beaucoup d'autres intissés pour de nouvelles opportunités dans l'impression numérique.



**AHLSTROM  
MUNKSJÖ**



# Numérique non adhésif



Supports pour roll-up et pop-up .....	206 - 207
Backlights .....	208 - 209
Film transparent .....	209
Papiers affiches .....	210 - 211
Papiers M1 - papier fluo - papiers dos bleu .....	212
Papiers photos .....	213
Bâches et toiles .....	215 - 222



3560 **sihl** *nouveau!*

- ▶ Film polyester backlight - 220 µ
- ▶ Rendu des couleurs exceptionnel
- ▶ Satiné translucide

Retrouvez ce produit p. 208



**ROLL-UP - supports adaptés pour stands à enrouleur**

**3515**   **Anti-reflets**

- Film polyester de haute qualité
- Dos gris opaque
- Résistant aux rayures
- Utilisation dans porte-affiche ou enrouleur
- Lamination possible



ÉPAISSEUR	GRAMMAGE	COMPATIBILITÉ	LAIZE (MM)	LAMINATION
180 µ	240 g/m <sup>2</sup>	ECO-SOLV. UV LATEX	914 1070 - 1370	<b>ORAGUARD 210 SO</b> p.225
Référence				rl de 20 m
<b>3515</b> (blanc satiné anti-reflets)				<b>7,14</b>

**3599** 

- Film polyester
- Dos gris opaque
- Utilisation dans porte-affiche ou enrouleur
- Lamination possible



ÉPAISSEUR	GRAMMAGE	COMPATIBILITÉ	LAIZE (MM)	LAMINATION
185 µ	250 g/m <sup>2</sup>	ECO-SOLV. UV LATEX	914	<b>ORAGUARD 210 SO</b> p.225
Référence				rl de 30 m
<b>3599</b> (blanc mat)				<b>6,76</b>

**3598**  

- Film polypropylène/polyester
- Dos argenté mat opaque
- Utilisation dans porte-affiche ou enrouleur
- Lamination possible

ÉPAISSEUR	GRAMMAGE	COMPATIBILITÉ	LAIZE (MM)	LAMINATION
205 µ	165 g/m <sup>2</sup>	ECO-SOLV. UV LATEX	914 1067 - 1270	<b>ORAGUARD 210 SO</b> p.225
Référence				rl de 50 m
<b>3598</b> (blanc satiné)				<b>4,07</b>

**PET 420** 

- Film polyester avec couchage PVC
- Dos gris opaque
- Utilisation dans porte-affiche ou enrouleur

ÉPAISSEUR	GRAMMAGE	COMPATIBILITÉ	LAIZE (MM)	LAMINATION
290 µ	420 g/m <sup>2</sup>	ECO-SOLV. UV LATEX	914 1270 - 1600	<b>Ne se lamine pas</b>
Référence				rl de 30 m      rl de 50 m
<b>PET420</b> (blanc satiné) - laize de 914 mm				- <b>3,58</b>
<b>PET420</b> (blanc satiné) - laizes de 1270 et 1600 mm				<b>3,58</b> -





**POP-UP - supports adaptés pour comptoirs, stands parapluie ...**

**B0450**



- Film PET-PP
- Dos blanc opaque
- Utilisation pour stands parapluie ou panneautage
- Très bonne planéité, pas d'effet d'ondulation
- Lamination possible

ÉPAISSEUR	GRAMMAGE	COMPATIBILITÉ	LAIZE (MM)	LAMINATION
450 µ	-	ECO-SOLV. UV LATEX	914	<b>ORAGUARD 210 SO</b> p. 225
Référence			rl de 20 m	rl de 30 m
<b>B0450 (blanc satiné)</b>			<b>9,90</b>	<b>9,90</b>

**3516**



- Film polyester
- Dos gris opaque
- 99,9% d'opacité
- Utilisation pour stands parapluie ou panneautage
- Lamination possible



ÉPAISSEUR	GRAMMAGE	COMPATIBILITÉ	LAIZE (MM)	LAMINATION
310 µ	420 g/m <sup>2</sup>	ECO-SOLV. UV LATEX	914 1070 - 1370	<b>ORAGUARD 210 SO</b> p. 225
Référence				rl de 20 m
<b>3516 (blanc satiné)</b>				<b>9,59</b>

**3508**



- Film PVC
- Dos blanc opaque
- Très rigide et épais, résistant aux rayures
- Utilisation pour panneaux, cartes de visite
- Lamination possible

ÉPAISSEUR	GRAMMAGE	COMPATIBILITÉ	LAIZE (MM)	LAMINATION
430 µ	630 g/m <sup>2</sup>	ECO-SOLV. UV	914 - 1070	<b>ORAGUARD 210 SO</b> p. 225
Référence				rl de 20 m
<b>3508 (blanc satiné)</b>				<b>10,54</b>

**3608**



- Film PVC
- Dos blanc opaque
- Résistant aux rayures
- Utilisation pour comptoirs, stands parapluie...
- Lamination possible

ÉPAISSEUR	GRAMMAGE	COMPATIBILITÉ	LAIZE (MM)	LAMINATION
310 µ	410 g/m <sup>2</sup>	ECO-SOLV. UV	914 - 1070	<b>ORAGUARD 210 SO</b> p. 225
Référence				rl de 30 m
<b>3608 (blanc satiné)</b>				<b>9,71</b>



## BACKLIGHTS

**3560**

**SIHL**

Satiné

- Film polyester
- Impression sur face avant
- Idéal dans caisson déroulant éclairé / sucette
- L'utilisation est possible en extérieur grâce à une bonne résistance à l'eau

**nouveau!**

ÉPAISSEUR	COMPATIBILITÉ	LAIZE (MM)
220 µ	ECO-SOLV. UV LATEX	1370 - 1520

Référence

3560 (blanc satiné translucide)

rl de 30 m

**4,68**

**SI 418**

**folex**

Anti-reflets

- Film polyester
- Rendu haute intensité
- Impression sur face avant
- Résistant à l'humidité

ÉPAISSEUR	COMPATIBILITÉ	LAIZE (MM)
195 µ	ECO-SOLV. UV LATEX	1067 1370 - 1520

Référence

SI418 (blanc satiné anti-reflets translucide)

rl de 30 m

**5,45**

**SD-205S**

**SD**  
MEDIAS

Satiné

Ancien SD-205

- Film polyester
- Haute qualité
- Impression sur face avant
- Résistant à l'humidité et à l'abrasion

ÉPAISSEUR	COMPATIBILITÉ	LAIZE (MM)
205 µ 280 g/m <sup>2</sup>	ECO-SOLV. UV	914 1270 - 1520

Référence

SD-205S (blanc satiné translucide)

rl de 30 m

**4,20**

**3629**

**SIHL**

Satiné

- Film polypropylène
- Impression sur face avant
- Idéal dans caisson déroulant éclairé / sucette
- L'utilisation est possible en extérieur grâce à une bonne résistance à l'eau

ÉPAISSEUR	COMPATIBILITÉ	LAIZE (MM)
170 µ	ECO-SOLV. UV LATEX	914 - 1370

Référence

3629 (blanc satiné translucide)

rl de 40 m

**5,75**



## BACKLIGHTS

### SI 218 *folex* Brillant

- Film polyester
- Rendu haute intensité
- Impression sur face avant
- Résistant à l'humidité

**nouveau!**

ÉPAISSEUR	COMPATIBILITÉ	LAIZE (MM)
190 µ	ECO-SOLV. UV LATEX	1370 - 1520
		rl de 30 m
		<b>6,36</b>

Référence

SI218 (blanc brillant translucide)

### HP-CR66



Certified for HP Latex Inks

Mat anti-reflets

- Film polyester
- Rendu haute intensité
- Impression sur face avant
- Idéal pour tous types de caissons lumineux
- Résistant à l'humidité
- Attention : non compatible éco-solvant

ÉPAISSEUR	COMPATIBILITÉ	LAIZE (MM)
220 µ	UV LATEX	1372 - 1524
		rl de 30 m
		<b>7,19</b>

Référence

HP-CR66 (blanc mat anti-reflets translucide)

### SD-205 M



Mat

- Film polyester
- Haute qualité
- Impression sur face avant

**nouveau!**

ÉPAISSEUR	COMPATIBILITÉ	LAIZE (MM)
220 µ 280 g/m <sup>2</sup>	ECO-SOLV. UV LATEX	1270 - 1520
		rl de 30 m
		<b>4,62</b>

Référence

SD-205M (blanc mat translucide)



## TRANSPARENT

### SI 262 *folex* Brillant

- Film polyester
- Résistant à l'humidité
- Idéal pour «sandwich plaque transparente» (ex: signalétique en drapeau)

ÉPAISSEUR	COMPATIBILITÉ	LAIZE (MM)
190 µ	ECO-SOLV. UV	1270
		rl de 30 m
		<b>10,21</b>

Référence

SI262 (transparent brillant)



## PAPIERS AFFICHES

3673

SIHL



Satiné/mat

- Papier blanc satiné/mat
- Opacité 96%
- Résistant à l'humidité

ÉPAISSEUR	GRAMMAGE	COMPATIBILITÉ	LAIZE (MM)
155 µ	130 g/m <sup>2</sup>	ECO-SOLV. UV LATEX	1372

Référence

rl de 110 m

3673 (blanc satiné/mat)

1,15

WOAF 150

GUYENNE  
PAPIER FILM TEXTILE

Satiné

- Papier blanc couché satiné
- Pour affichage et rétroéclairage
- Utilisation extérieure possible dans sucettes ou caissons lumineux

ÉPAISSEUR	GRAMMAGE	COMPATIBILITÉ	LAIZE (MM)
130 µ	150 g/m <sup>2</sup>	ECO-SOLV. UV LATEX	1270 - 1372

Référence

rl de 60 m

WOAF-150 (blanc satiné)

1,18

SD-WB



nouveau!

- Papier blanc couché satiné
- Pour affichage et rétroéclairage
- Utilisation extérieure possible dans sucettes ou caissons lumineux

ÉPAISSEUR	GRAMMAGE	COMPATIBILITÉ	LAIZE (MM)
180 µ	150 g/m <sup>2</sup>	UV LATEX	1270

Référence

rl de 100 m

SD-WB (blanc satiné légèrement diffusant)

1,04

3689

SIHL



Satiné

- Papier blanc satiné
- Opacité 89%
- Résistant à l'humidité

ÉPAISSEUR	GRAMMAGE	COMPATIBILITÉ	LAIZE (MM)
148 µ	130 g/m <sup>2</sup>	ECO-SOLV. UV LATEX	1270 1372 - 1626

Référence

rl de 61 m

3689 (blanc satiné)

1,54

3684

SIHL



Brillant

- Papier blanc brillant
- Opacité 96%
- Résistant à l'humidité et aux rayures



ÉPAISSEUR	GRAMMAGE	COMPATIBILITÉ	LAIZE (MM)
150 µ	135 g/m <sup>2</sup>	ECO-SOLV. UV LATEX	1270 1372 - 1620

Référence

rl de 61 m

3684 (blanc brillant)

1,75

**PAPIERS AFFICHES**

**3526**   **Mat**

- Papier poster blanc mat
- Opacité 97%
- Résistant à l'humidité
- Séchage rapide
- Ne gondole pas, même en cas de fort encrage



ÉPAISSEUR	GRAMMAGE	COMPATIBILITÉ	LAIZE (MM)
175 µ	150 g/m <sup>2</sup>	  	1372 - 1524

Référence rl de 50 m  
**3526** (blanc mat) **2,76**

**3686**    **Brillant**

- Papier blanc brillant
- Opacité 98%
- Résistant à l'humidité





ÉPAISSEUR	GRAMMAGE	COMPATIBILITÉ	LAIZE (MM)
210 µ	200 g/m <sup>2</sup>	  	1270 1372 - 1626

Référence rl de 50 m  
**3686** (blanc brillant) **2,41**

**3690**  **Satiné**



- Papier blanc légèrement satiné
- Opacité 98%
- Résistant à l'humidité

ÉPAISSEUR	GRAMMAGE	COMPATIBILITÉ	LAIZE (MM)
200 µ	200 g/m <sup>2</sup>	  	1372

Référence rl de 50 m  
**3690** (blanc légèrement satiné) **2,23**

**3672**   **Satiné / mat**



- Papier blanc satiné
- Opacité 98%
- Résistant à l'humidité

ÉPAISSEUR	GRAMMAGE	COMPATIBILITÉ	LAIZE (MM)
220 µ	200 g/m <sup>2</sup>	  	1372 - 1626

Référence rl de 76 m  
**3672** (blanc satiné / mat) **1,67**

**PP 200**   **Satiné**

- Papier blanc diffusant satiné dos laminé PET
- Opacité 99%
- Résistant à l'humidité et à la déchirure
- Idéal pour déroulants extérieurs
- Les laizes peuvent être recoupées à vos dimensions

ÉPAISSEUR	GRAMMAGE	COMPATIBILITÉ	LAIZE (MM)
155 µ	150 g/m <sup>2</sup>	  	1250 2500 - 3200

Référence rl de 100 m x 5 rlx x 10 rlx  
**PP200-125** (blanc satiné) **3,36** - -  
**PP200-250/320** (blanc satiné) - laizes de 2500 et 3200 mm - **3,12** **2,88**

## PAPIERS M1

## IGNISAFE 150 / 200



- Papier blanc mat
- Haute qualité
- Conçu pour la communication intérieure soumise à des règles d'ignifugation
- Température maximale de séchage 35°C

ÉPAISSEUR	GRAMMAGE	COMPATIBILITÉ	LAIZE (MM)
165 µ ou 240 µ	150 g/m <sup>2</sup> ou 200 g/m <sup>2</sup>	ECO-SOLV. UV LATEX	1270

Référence

rl de 60 m

GP-150M1 (blanc mat - 165 µ)

2,15

GP-200M1 (blanc mat - 240 µ)

2,56

## IGNISAFE DUO



Impression double-face

- Papier blanc mat
- Idéal pour affichage double-face
- Conçu pour la communication intérieure soumise à des règles d'ignifugation
- Température maximale de séchage 35°C

ÉPAISSEUR	GRAMMAGE	COMPATIBILITÉ	LAIZE (MM)
260 µ	220 g/m <sup>2</sup>	ECO-SOLV. UV LATEX	1270

Référence

rl de 60 m

GP-DUO (blanc mat)

2,92

## PAPIER FLUO

## SUNSET



- Papier jaune fluo
- Idéal pour affichage promotionnel
- Attire l'œil plus vite qu'un fond blanc

ÉPAISSEUR	GRAMMAGE	COMPATIBILITÉ	LAIZE (MM)
124 µ	120 g/m <sup>2</sup>	ECO-SOLV. UV LATEX	1270

Référence

rl de 60 m

GP-120JF (jaune fluo)

2,33

## PAPIERS DOS BLEU

## DB-250



- Papier blanc satiné, dos bleu
- Opacité 98%

ÉPAISSEUR	GRAMMAGE	COMPATIBILITÉ	LAIZE (MM)
135 µ	115 g/m <sup>2</sup>	ECO-SOLV. UV LATEX	1372 - 1600

Référence

rl de 100 m

DB-250 (blanc satiné)

1,02

## 3687



- Papier blanc satiné, dos bleu
- Opacité 98%
- Résistant à l'humidité



ÉPAISSEUR	GRAMMAGE	COMPATIBILITÉ	LAIZE (MM)
150 µ	130 g/m <sup>2</sup>	ECO-SOLV. UV LATEX	1070 1270 - 1370

Référence

rl de 61 m

3687 (blanc satiné)

1,46



## PAPIERS PHOTOS

### IP 230



- Papier photo blanc brillant ou satiné
- Séchage rapide

ÉPAISSEUR	GRAMMAGE	COMPATIBILITÉ	LAIZE (MM)
-	230 g/m <sup>2</sup>	<div style="display: flex; gap: 5px;"> <div style="background-color: #e91e63; color: white; padding: 2px;">ECO-SOLV.</div> <div style="background-color: #ffc107; color: white; padding: 2px;">UV</div> <div style="background-color: #6c757d; color: white; padding: 2px;">LATEX</div> </div>	914 1270 - 1520
Référence			rl de 30 m
IPB-230 (extra blanc brillant)			4,76
IPS-230 (extra blanc satiné)			4,76

### 3454



- Papier photo blanc brillant, base polyéthylène
- Rendu des couleurs exceptionnel
- Utilisation intérieure
- Déperlant

ÉPAISSEUR	GRAMMAGE	COMPATIBILITÉ	LAIZE (MM)
235 µ	240 g/m <sup>2</sup>	<div style="display: flex; gap: 5px;"> <div style="background-color: #e91e63; color: white; padding: 2px;">ECO-SOLV.</div> <div style="background-color: #ffc107; color: white; padding: 2px;">UV</div> <div style="background-color: #6c757d; color: white; padding: 2px;">LATEX</div> </div>	1372
Référence			rl de 30 m
3454 (blanc brillant)			4,68

### 3699



- Papier photo blanc brillant
- Rendu des couleurs exceptionnel
- Utilisation intérieure ou extérieure
- Résistant à l'humidité

ÉPAISSEUR	GRAMMAGE	COMPATIBILITÉ	LAIZE (MM)
230 µ	210 g/m <sup>2</sup>	<div style="display: flex; gap: 5px;"> <div style="background-color: #e91e63; color: white; padding: 2px;">ECO-SOLV.</div> <div style="background-color: #ffc107; color: white; padding: 2px;">UV</div> <div style="background-color: #6c757d; color: white; padding: 2px;">LATEX</div> </div>	1372
Référence			rl de 45 m
3699 (blanc brillant)			2,35



Optimisé pour la publicité  
en caisson lumineux



## **BACKLIT FILM PLUS 220 SATIN 3560**

Pour usage intérieur et extérieur

Le nouveau **Sihl Backlit Film Plus 220 Satin 3560** vous convaincra par ses couleurs éclatantes. De plus, sa résistance particulièrement élevée permet une utilisation dans des environnements très humides et à condensation.

- > Pour encres à base de solvant, latex et UV
- > Haut niveau de contraste et de densité du noir
- > Résistant aux éclaboussures et aux rayures
- > Finition satinée avec anti-reflets



# Bâches et toiles

THE PUMP  
THE MONSTER  
BIG CCF (EN DIRECT) · CO  
GRAND BAND · THE SUNSE  
ACID SOUNDS · RAC  
BLUESKY · THE SOU

LE 20  
MARS



WWW.YOURWEB.COM  
f @ t v i  
INDIEMUSIC  
FESTIVAL

Bâches .....	216
Bâches M1 .....	217
Bâches doubles-faces .....	218
Bâches perforées - backlight .....	219
Toiles écologiques .....	220
Intissés - textiles polyester - toile drapeau .....	221
Canvas .....	222

**MESH-M1**  **nouveau!**

- ▶ Grille / mesh PVC - montée sur liner
- ▶ Classée M1
- ▶ Utilisation intérieure et extérieure

Retrouvez ce produit p. 219





## BÂCHES PVC



Les laizes supérieures à **2300mm** nécessitent un transport par affrètement dont le délai est de 4-5 jours. Dans ce cas, un forfait transport de 150CHF est appliqué. Livraison franco de port à partir de 2800CHF (HT).



### JET 550



Fabriqu  en France

- B che PVC enduite frontlit
- Possibilit  de recoupe des laizes selon vos besoins
- Rouleaux de 60 m nous consulter
- Livraison par messagerie en 48/72h pour les laizes de **1620** et **2500 mm**



R f rence

JET-550 (b che satin e)

GRAMMAGE	UTILISATION	COMPATIBILIT�	LAIZE (MM)
560 g/m <sup>2</sup>	Ext�rieure	ECO-SOLV.	760 - 1060
		UV	1370 - 1620
		LATEX	<b>2500 - 3200</b>
		rl de 30 m	5,16

### FBC 510



- B che PVC enduite frontlit
- Possibilit  de recoupe des laizes selon vos besoins
- **Impression sur face ext rieure   partir d'avril 2020**
- Livraison par messagerie en 48/72h pour les rlx de **50 m et 30 m en 1600 mm**

R f rence

FBC510 (b che mate) - laizes de 1100, 1370 et 1600 mm

FBC510 (b che mate) - laizes de 2200, 2500 et 3200 mm

GRAMMAGE	UTILISATION	COMPATIBILIT�	LAIZE (MM)
510 g/m <sup>2</sup>	Ext�rieure	ECO-SOLV.	1100 - 1370
		UV	1600 - 2200
		LATEX	<b>2500 - 3200</b>
		rl de 30 m	3,66
		rl de 50 m	3,66
		-	3,66

### FBL 440



- B che PVC lamin e frontlit
- Possibilit  de recoupe des laizes selon vos besoins
- **Impression sur face ext rieure   partir d'avril 2020**
- Livraison par messagerie en 48/72h pour les rlx de **50 m**

R f rence

FBL440 (b che mate)

GRAMMAGE	UTILISATION	COMPATIBILIT�	LAIZE (MM)
440 g/m <sup>2</sup>	Int�rieure ou ext�rieure courte dur�e	ECO-SOLV.	1100
		UV	1370 - 1600
		LATEX	
		rl de 30 m	2,28
		rl de 50 m	2,22

#### PRESSES MANUELLES - p. 91   92

Tous types de b ches



#### CHARGEUR ROULEAUX - p. 90

Id al b ches grands formats



#### CEILLETS ET ACCESSOIRES - p. 91   95

Large choix de finitions des c illets  
Accessoires de fixation pour banderoles



## BÂCHES PVC CLASSÉES AU FEU

**!** Les laizes supérieures à **2300mm** nécessitent un transport par affrètement dont le délai est de 4-5 jours. Dans ce cas, un forfait transport de 150CHF est appliqué. Livraison franco de port à partir de 2800CHF (HT).

### JET 520



Fabriqué en France

- Bâche PVC enduite
- Euroclasse B-s2, d0
- Possibilité de recoupe de la laize de 3200 mm
- Livraison par messagerie en 48/72h pour la laize de **1620 mm**

GRAMMAGE	UTILISATION	COMPATIBILITÉ	LAIZE (MM)
550 g/m <sup>2</sup>	Intérieure ou extérieure	ECO-SOLV. UV LATEX	1060 - 1370 1620 - <b>3200</b>

Référence

JET520 (bâche satinée)

rl de 30 m

**7,10**

### FBM1 510



- Bâche PVC enduite
- Rendu snow white (blanc intense)
- Impression sur face extérieure à partir d'avril 2020
- Livraison par messagerie en 48/72h pour les rlx de **50 m et 30 m en 1600 mm**

GRAMMAGE	UTILISATION	COMPATIBILITÉ	LAIZE (MM)
510 g/m <sup>2</sup>	Intérieure ou extérieure	ECO-SOLV. UV LATEX	1100 - 1370 1600 - 2200 <b>2500 - 3200</b>

Référence

FBM1-510 (bâche satinée) - laizes de 1100, 1370 et 1600 mm

FBM1-510 (bâche satinée) - laizes de 2200, 2500 et 3200 mm

rl de 30 m

**3,90**

rl de 50 m

**3,90**

### FBM1 440



- Bâche PVC laminée
- Tissage très fin = rendu lisse
- Impression sur face extérieure à partir d'avril 2020
- Livraison par messagerie en 48/72h pour la laize de **1600 mm**

GRAMMAGE	UTILISATION	COMPATIBILITÉ	LAIZE (MM)
440 g/m <sup>2</sup>	Intérieure	ECO-SOLV. UV LATEX	1100 1370 - 1600

Référence

FBM1-440 (bâche mate)

rl de 50 m

**2,70**





## BÂCHES PVC DOUBLES-FACES



Les laizes supérieures à **2300mm** nécessitent un transport par affrètement dont le délai est de 4-5 jours. Dans ce cas, un forfait transport de 150CHF est appliqué. Livraison franco de port à partir de 2800CHF (HT).

### LACOPACS



Fabriqué en France

- Bâche PVC enduite opaque
- Lisse recto/verso, certifiée **anti-curling**
- Euroclasse B-s2, d0
- Possibilité de recoupe de la laize de 3100 mm
- Délai d'impression recommandé entre le recto et le verso : **24 heures**

GRAMMAGE	UTILISATION	COMPATIBILITÉ	LAIZE (MM)
680 g/m <sup>2</sup>	Intérieure ou extérieure	ECO-SOLV. UV LATEX	1020 - 1370 1500 - <b>3100</b>
Référence			rl de 30 m
LACOPACS (bâche satinée)			<b>8,82</b>

### BLOCKBUSTER



Fabriqué en France

- Bâche PVC enduite opaque
- Possibilité de recoupe de la laize de 3200 mm
- Délai d'impression recommandé entre le recto et le verso : **24 heures**
- Livraison par messagerie en 48/72h pour la laize de **1600 mm**

GRAMMAGE	UTILISATION	COMPATIBILITÉ	LAIZE (MM)
740 g/m <sup>2</sup>	Intérieure ou extérieure	ECO-SOLV. UV LATEX	1060 - 1370 1600 - <b>3200</b>
Référence			rl de 30 m
BLOCKBUSTER (bâche brillante)			<b>7,14</b>

### FBBM1 510



- Bâche PVC enduite opaque
- 1 face mate, 1 face satinée
- Délai d'impression recommandé entre le recto et le verso : **24 heures**

GRAMMAGE	UTILISATION	COMPATIBILITÉ	LAIZE (MM)
510 g/m <sup>2</sup>	Intérieure ou extérieure	ECO-SOLV. UV LATEX	1100 1370 - 1600
Référence			rl de 30 m
FBBM1-510 (bâche mate/satinée)			<b>4,68</b>





## BÂCHES PERFORÉES

### MESH-M1



- Grille/mesh PVC - montée sur liner
- Petite maille Rachel : 1/1 mm
- **Impression sur face extérieure**
- Livraison par messagerie en 48/72h pour la laize de 1600 mm

**nouveau!**



GRAMMAGE	UTILISATION	COMPATIBILITÉ	LAIZE (MM)
360 g/m <sup>2</sup>	Intérieure ou extérieure	ECO-SOLV. UV LATEX	1100 1370 - 1600
Référence			rl de 30 m
MESH-M1			5,01

### MESH



- Grille/mesh PVC - montée sur liner
- Petite maille Rachel : 1/1 mm
- **Impression sur face extérieure à partir d'avril 2020**
- Livraison par messagerie en 48/72h pour les laizes de 1600 et 2500 mm

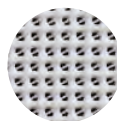

GRAMMAGE	UTILISATION	COMPATIBILITÉ	LAIZE (MM)
370 g/m <sup>2</sup>	Intérieure ou extérieure	ECO-SOLV. UV	1100 - 1370 1600 - 2200 2500 - 3200
Référence		rl de 30 m	rl de 50 m
MESH-046 - laizes de 1100, 1370 et 1600 mm		4,32	4,32
MESH-046 - laizes de 2200, 2500 et 3200 mm		-	4,32

## BÂCHE BACKLIGHT

### JET 620



- Bâche PVC backlight
- Pour caissons ou bandeaux lumineux

GRAMMAGE	UTILISATION	COMPATIBILITÉ	LAIZE (MM)
560 g/m <sup>2</sup>	Intérieure ou extérieure	ECO-SOLV. UV LATEX	1370 - 1620
Référence			rl de 30 m
JET-620 (bâche satinée diffuseuse)			7,82



## TOILES ÉCOLOGIQUES - EverGreen



Les toiles écologiques **EverGreen Fabrics** sont constituées d'un support polyester et d'une enduction à base d'eau. Dans le cadre d'une démarche d'Éco-conception, ces toiles disposent toutes des avantages suivants :



sans PVC  
sans phtalates  
sans formaldéhyde  
sans phosphate  
sans ether de glycol



non toxicité,  
respect de la santé  
et de l'environnement



NF EN 71-3 :  
norme jouet,  
gage de qualité  
et de sécurité



faibles  
émissions  
de polluants

### JET TEX



- Toile enduite écologique, naturelle et chic sans reflets - sans PVC
- Certifiée **anti-curling**
- Euroclasse B-s2, d0
- Adaptée pour habillage mural, kakémonos, tableaux, toiles tendues, etc.
- En décoration murale, nous recommandons la colle Métylan Ovalit
- Livraison par messagerie en 48/72h pour les laizes de **1620** et **2700** mm

GRAMMAGE	UTILISATION	COMPATIBILITÉ	LAIZE (MM)
270 g/m <sup>2</sup>	Intérieure		1000 - 1060
			1370 - 1620
			2700 - <b>3200</b>
Référence		rl de 30 m	rl de 60 m
JET-TEX (toile satinée/mate) - laizes de 1060, 1370 et 1620 mm		<b>9,18</b>	-
JET-TEX (toile satinée/mate) - laizes de 1000, 2700 et 3200 mm, découpe selon vos besoins		-	<b>8,57</b>

### JET UP



Idéal roll-up

- Toile écologique, aspect tissé - sans PVC
- Certifiée **anti-curling**, s'auto-porte parfaitement
- Euroclasse B-s1, d0
- Adaptée pour displays, roll-up
- Livraison par messagerie en 48/72h pour la laize de **1620** mm

GRAMMAGE	UTILISATION	COMPATIBILITÉ	LAIZE (MM)
280 g/m <sup>2</sup>	Intérieure		900
			1060 - 1370
			1620 - <b>3200</b>
Référence		rl de 30 m	rl de 60 m
JET-UP (toile satinée/mate) - laizes de 900, 1060, 1370 et 1620 mm		<b>7,74</b>	-
JET-UP (toile satinée/mate) - laize de 3200 mm		-	<b>7,18</b>

### JET UP BC



Dos gris

Idéal roll-up

- Toile opaque écologique, dos gris opaque - sans PVC
- Certifiée **anti-curling**, s'auto-porte parfaitement
- Euroclasse B-s1, d0
- Séchage plus long avec l'utilisation d'encre éco-solvant
- Adaptée pour roll-up, displays, kakémonos, calicots ...

GRAMMAGE	UTILISATION	COMPATIBILITÉ	LAIZE (MM)
330 g/m <sup>2</sup>	Intérieure		900
			1060 - 1370
Référence		rl de 30 m	
JET-BC (toile satinée)			<b>10,13</b>

### TEX BANNER 3269



- Intissé mixte cellulose polyester - sans PVC
- Très grande résistance mécanique
- Idéal pour l'affichage extérieur

**nouveau!**

GRAMMAGE	UTILISATION	COMPATIBILITÉ	LAIZE (MM)
160 g/m <sup>2</sup>	Intérieure ou extérieure		1067 - 1372
Référence		rl de 45,7 m	
3269 (intissé mat)			<b>3,77</b>



## INTISSÉS

### BR 7512



- Intissé mixte 70 % cellulose et 30 % polyester - sans PVC
- Léger et encollable
- Exempt de COV (composés organiques volatils)
- Incontournable pour l'événementiel : idéal pour fonds de stands ou suspensions
- Imprimable recto ou verso

GRAMMAGE	UTILISATION	COMPATIBILITÉ	LAIZE (MM)
137 g/m <sup>2</sup>	Intérieure ou extérieure	ECO-SOLV. UV LATEX	1200 - 2400
Référence			rl de 50 m
BR7512 (intissé blanc mat légèrement diffusant)			4,94

### TYVEK®



- Tyvek blanc mat ou jaune fluo
- Polyéthylène thermolié
- Indéchirable

GRAMMAGE	UTILISATION	COMPATIBILITÉ	LAIZE (MM)
120 g/m <sup>2</sup> TYVEK-ECOSOL	Intérieure ou extérieure	ECO-SOLV. UV	1070
135 g/m <sup>2</sup> TYVEK-JET/JF			1370 - 1520
Référence			914 - 1270
			rl de 30 m
TYVEK-ECOSOL (tyvek blanc mat) - laizes de 1070, 1370 et 1520 mm			-
TYVEK-JET/JF (tyvek jaune fluo mat) - laizes de 914 et 1270 mm			6,43
			6,78

## TEXTILES POLYESTER

### HP-LFAB



- Textile polyester
- Adapté pour toiles tendues, kakémonos, calicots...
- Attention : non compatible éco-solvant

GRAMMAGE	UTILISATION	COMPATIBILITÉ	LAIZE (MM)
218 g/m <sup>2</sup>	Intérieure	UV LATEX	1067 1372 - 1524
Référence			rl de 45,7 m
HP-LFAB (textile mat)			7,60

### L110



- Textile polyester
- Adapté pour toiles tendues rétroéclairées
- Impression sur face intérieure

GRAMMAGE	UTILISATION	COMPATIBILITÉ	LAIZE (MM)
135 g/m <sup>2</sup>	Intérieure	ECO-SOLV. UV	1370 - 1600
Référence			rl de 25 m
L110 (textile satiné)			8,71

## TOILE DRAPEAU

### FLAG



- Toile drapeau 100 % polyester
- Montée sur liner
- Pour drapeaux et oriflammes
- Augmenter la température d'impression pour éviter la diffusion de l'encre

GRAMMAGE	UTILISATION	COMPATIBILITÉ	LAIZE (MM)
110 g/m <sup>2</sup>	Intérieure ou extérieure	ECO-SOLV. UV	1370 - 1500
Référence			multiples de 5 m
FLAG110 (toile satinée)			11,12
			10,34



CANVAS



3385 **SIHL**

- Canvas 35 % coton, 65 % polyester
- Verso écru
- Déperlant
- Bonne planéité, opacité et résistance à la déchirure



Référence

3385 (canvas brillant/satiné)

GRAMMAGE	UTILISATION	COMPATIBILITÉ	LAIZE (MM)
380 g/m <sup>2</sup> 475 µ	Intérieure	ECO-SOLV. UV LATEX	1118 1370 - 1524
		multiples de 5 m	rl de 15 m
		<b>7,80</b>	<b>7,31</b>

3578 **SIHL**

- Canvas 78% coton, 22% polyester
- Recto blanc mat, verso écru
- Déperlant
- **Mandrin 2", adaptateur nécessaire pour HP Latex**

Référence

3578 (canvas mat)

GRAMMAGE	UTILISATION	COMPATIBILITÉ	LAIZE (MM)
345 g/m <sup>2</sup> 475 µ	Intérieure	AQU. LATEX	914 - 1118 1270 - 1524
		multiples de 5 m	rl de 15 m
		<b>8,31</b>	<b>7,95</b>

CANVAS



papergraphics

- Canvas structuré 75% coton, 25% polyester
- Recto blanc mat, verso écru
- Pour la reproduction de toiles, photos, ...

Référence

CANVAS (canvas mat)

GRAMMAGE	UTILISATION	COMPATIBILITÉ	LAIZE (MM)
320 g/m <sup>2</sup>	Intérieure	ECO-SOLV. UV LATEX	1370 - 1524
		multiples de 5 m	rl de 25 m
		<b>8,63</b>	<b>7,19</b>

SD-260



- Canvas 100% polyester
- Recto blanc mat, verso blanc

Référence

SD-260 (canvas mat)

GRAMMAGE	UTILISATION	COMPATIBILITÉ	LAIZE (MM)
260 g/m <sup>2</sup>	Intérieure	ECO-SOLV. UV LATEX	1070 1370 - 1600
		multiples de 10 m	rl de 50 m
		<b>5,28</b>	<b>4,68</b>



# Lamination

Films monomères .....	224 - 225
Films PVC hybrides .....	225
Films polymères .....	226
Films coulés - film spécial hydrocarbures .....	227
Films coulés pour microperforés .....	228
Lamination décorative texturée .....	228
Films spécifiques pour les impressions UV .....	229
Films sans PVC pose à plat et 3D .....	230
Films anti-graffitis .....	231
Films structurés pour le sol .....	232
Films spécifiques .....	233
Lamination liquide - papier siliconé .....	233

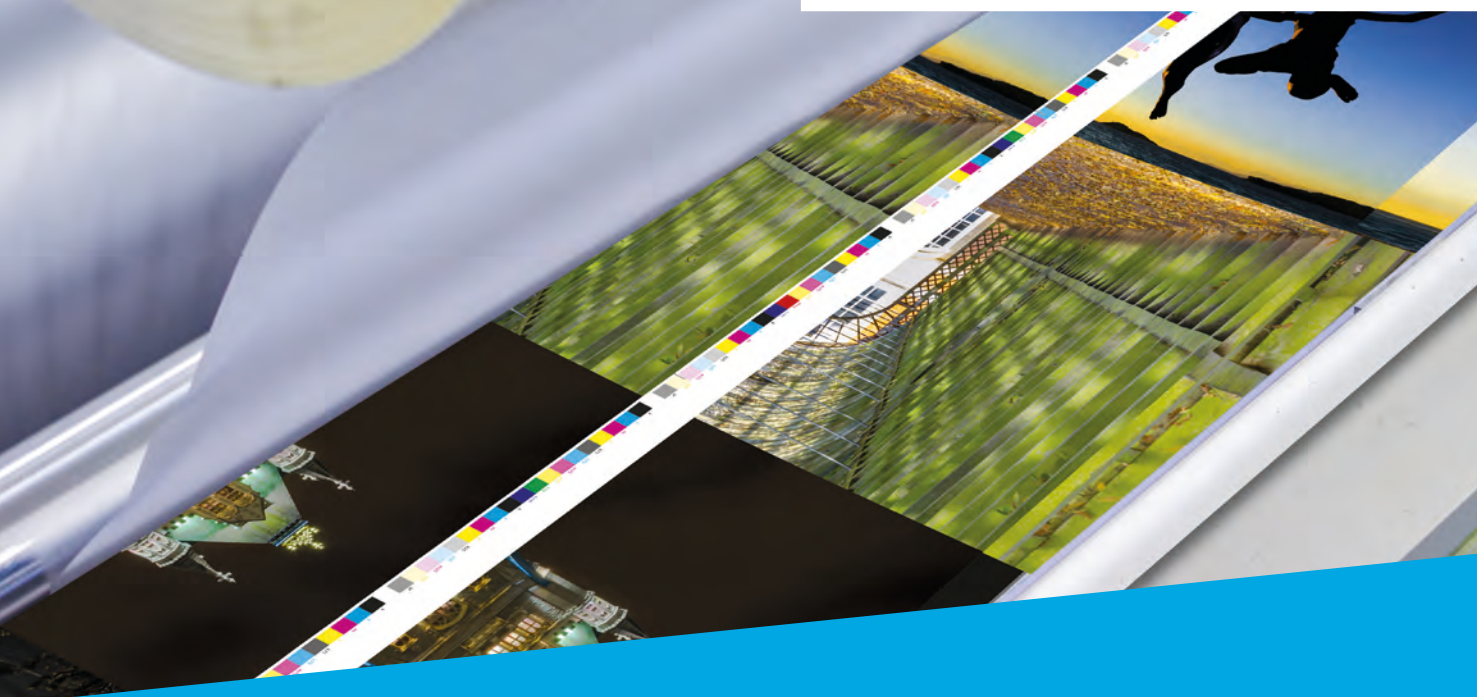

**LUV 7035/36** **mactac**  **nouveau!**

- ▶ Film polyester - sans PVC ni phtalates
- ▶ Anti-graffitis
- ▶ Colle optimisée pour les impressions UV

Retrouvez ce produit p. 229



## FILMS MONOMÈRES - colle acrylique

**i** Nos conseils : utilisez uniquement des films du même fabricant (ex. : film d'impression Orajel avec lamination Oraguard). De même, le complexe film d'impression/film de lamination doit être de même nature (monomère/monomère...), car leurs matières premières présentent une compatibilité maximale. Respectez un délai de 24h/72h entre l'impression et la lamination.

### 200 **ORAGUARD**<sup>®</sup>

- Film PVC monomère
- Anti-UV
- Facteur de protection + 1 an



ÉPAISSEUR	DURABILITÉ	COLLE	LAIZE (MM)	ADAPTÉ POUR
70 µ	2 ans	Acrylique	760 1050 - 1300 1370 - 1550	3162 3164 - 3641
Référence				rl de 50 m
200G (transparent brillant)				2,63
200SG (transparent satiné)				2,63
200M (transparent mat)				2,63

### SDL-90 **SD** MEDIAS

- Film PVC monomère
- Anti-UV
- Facteur de protection + 1 an

ÉPAISSEUR	DURABILITÉ	COLLE	LAIZE (MM)	ADAPTÉ POUR
70 µ	2 ans	Acrylique	1050 1370 - 1600	SD-AF 100 GP SD-AF 102 MR
Référence				rl de 50 m
SDL-G90 (transparent brillant)				1,88
SDL-M90 (transparent mat)				1,88

### SDL-80 **SD** MEDIAS

- Film PVC monomère
- Anti-UV
- Facteur de protection + 1 an

ÉPAISSEUR	DURABILITÉ	COLLE	LAIZE (MM)	ADAPTÉ POUR
80 µ	2 ans	Acrylique	1050 1370 - 1600	SD-95
Référence				rl de 50 m
SDL-G80 (transparent brillant)				1,71
SDL-M80 (transparent mat)				1,71





## FILMS MONOMÈRES - colle solvant

### SDL-100



- Film PVC monomère
- Anti-UV
- Facteur de protection + 2 ans

ÉPAISSEUR	DURABILITÉ	COLLE	LAIZE (MM)	ADAPTÉ POUR
80 µ	3 ans	Solvant	1060 1370 -1520	<b>SD-100</b>

Référence

**SDL-G100** (transparent brillant)

**SDL-M100** (transparent mat)

rl de 50 m

**2,24**

**2,24**



## FILMS PVC HYBRIDES - colle solvant

### 210



- Film PVC hybride souple avec plastifiants polymères
- Anti-UV
- Facteur de protection + 2 ans

ÉPAISSEUR	DURABILITÉ	COLLE	LAIZE (MM)	ADAPTÉ POUR
70 µ	4 ans	Solvant	760 1050 - 1300 1370 - 1550	<b>3162</b> <b>3164-3641</b> <b>3165-3651</b>

Référence

**210G** (transparent brillant)

**210SG** (transparent satiné)

**210M** (transparent mat)

**210SO** (transparent satiné grainé anti-reflets) - uniquement en laizes de 950, 1050 et 1370 mm

rl de 25 m

**3,74**

**3,74**

**3,74**

**3,74**

rl de 50 m

**3,44**

**3,44**

**3,44**

**3,44**



## FILMS POLYMÈRES - colle solvant

215

ORAGUARD®



Excellente résistance UV

- Film PVC polymère
- Anti-UV
- Facteur de protection + 3 ans
- **Certifié M1** en association avec le film d'impression **ORAJET 3554M**



Référence

215G (transparent brillant)

215SG (transparent satiné) - n'existe pas en laize de 1600 mm

215M (transparent mat) - n'existe pas en laize de 1600 mm

ÉPAISSEUR	DURABILITÉ	COLLE	LAIZE (MM)	ADAPTÉ POUR
75 µ	5 ans	Solvant	760 - 1050 1300 - 1370 1550 - 1600	3105 3551 - 3551 RA 3554 - 212
			rl de 25 m	rl de 50 m
			4,59	4,31
			4,59	4,31
			4,59	4,31

SDL-70



- Film PVC polymère
- Anti-UV
- **Certifié M1** en association avec le film d'impression **SD-75**

Référence

SDL-70G (transparent brillant)

SDL-70M (transparent mat)

ÉPAISSEUR	DURABILITÉ	COLLE	LAIZE (MM)	ADAPTÉ POUR
70 µ	5 ans	Solvant	1050 1370 - 1600	SD-75 SD-75 WB SD-75 AF SD-70HT
			rl de 25 m	rl de 50 m
			4,26	4,02
			4,26	4,02

8038 / 8040

3M

- Film PVC polymère
- Anti-UV

Référence

8038G (transparent brillant)

8040M (transparent mat)

ÉPAISSEUR	DURABILITÉ	COLLE	LAIZE (MM)	ADAPTÉ POUR
75 µ	7 ans	Solvant	1370	I140
				rl de 50 m
				7,13
				7,13

238



Spécial kits motos

- Film PVC polymère
- Grande résistance à l'humidité, aux projections et aux frottements
- Idéal pour la réalisation de kits motos, quads, Jet-Skis, etc...

Référence

238 (transparent brillant)

ÉPAISSEUR	DURABILITÉ	COLLE	LAIZE (MM)	ADAPTÉ POUR
300 µ	5 ans	Solvant ULTRA TACK	1370 - 1520	235
			multiples de 5 m	rl de 25 m
			de 10 à 20 m	
			14,20	13,39
				12,71



## FILMS COULÉS CONFORMABLES - colle solvant

### 290 ORAGUARD® 3D

- Film PVC coulé conformable 3D
- Anti-UV
- Facteur de protection + 4 ans



ÉPAISSEUR	DURABILITÉ	COLLE	LAIZE (MM)	ADAPTÉ POUR
50 µ	8 ans	Solvant	760 1370 - 1550	3951 - 3951RA 3954
			multiples de 5 m	rl de 25 m
			multiples de 5 m	rl de 50 m
Référence				
290GF (transparent brillant avec liner polyester)			11,09	10,29
290M (transparent mat avec liner papier)			11,21	10,41

### 293 ORAGUARD® 3D Idéal fortes déformations

- Film PVC coulé conformable 3D
- Anti-UV
- Facteur de protection + 4 ans

ÉPAISSEUR	DURABILITÉ	COLLE	LAIZE (MM)	ADAPTÉ POUR
30 µ	8 ans	Solvant	760 1370 - 1550	3951 - 3951RA
			multiples de 5 m	rl de 25 m
			multiples de 5 m	rl de 50 m
Référence				
293 (transparent brillant)			12,64	11,49

### 8518 / 8520 3M 3D

- Film coulé conformable 3D
- Anti-UV

ÉPAISSEUR	DURABILITÉ	COLLE	LAIZE (MM)	ADAPTÉ POUR
50 µ	8 ans	Solvant	1370 - 1520	I1180
			rl de 25 m	rl de 50 m
Référence				
8518 (transparent brillant)			12,64	11,83
8520 (transparent mat)			12,64	11,83

### 252F ORAGUARD®

- Film PVC premium coulé ultra transparent
- Anti-UV
- Facteur de protection + 4 ans

ÉPAISSEUR	DURABILITÉ	COLLE	LAIZE (MM)	ADAPTÉ POUR
50 µ	7 ans	Solvant	1370 - 1520	3952F
			multiples de 5 m	rl de 25 m
			multiples de 5 m	rl de 50 m
Référence				
252F (transparent brillant)			15,28	14,48

## FILM COULÉ SPÉCIAL HYDROCARBURES

### 259G ORAGUARD®

- Film PVC coulé conformable
- Anti-UV
- Résistant aux hydrocarbures
- Facteur de protection + 4 ans

ÉPAISSEUR	DURABILITÉ	COLLE	LAIZE (MM)	ADAPTÉ POUR
55 µ	8 ans	Solvant	1370	3959 uniquement
			multiples de 5 m	rl de 25 m
Référence				
259G (transparent brillant)			15,70	14,78



## FILMS POUR MICROPERFORÉS

297 GF

ORAGUARD®



Ultra transparent

- Film PVC coulé
- Anti-UV
- Liner polyester transparent
- Facteur de protection + 4 ans



Référence

297GF (transparent brillant)

ÉPAISSEUR	DURABILITÉ	COLLE	LAIZE (MM)	ADAPTÉ POUR
70 µ	8 ans	Solvant	760 1370 - 1550	Films microperforés
		au ml	rl de 25 m	rl de 50 m
		13,11	12,25	11,45

CF-CL

CLEAR FOCUS



Ultra transparent

- Film PVC coulé
- Anti-UV
- Liner polyester transparent

Référence

CF-CL (transparent brillant)

ÉPAISSEUR	DURABILITÉ	COLLE	LAIZE (MM)	ADAPTÉ POUR
50 µ	7 ans	Solvant	1000 1370 - 1520	Films microperforés
		au ml	rl de 25 m	rl de 50 m
		13,05	12,41	11,72

## LAMINATION DÉCORATIVE - finition texturée

8900

3M

- Film PVC coulé texturé
- Anti-UV
- Donne une finition décorative au support laminé

Référence

8900-BR100 (structuré brossé - 64 µ)

8900-CF100 (structuré carbone - 90 µ)

8900-G301 (mystic silver - 50 µ)

8900-G303 (ruby red - 50 µ)

8900-G304 (sunburst gold - 50 µ)

8900-G701 (starry silver - 50 µ)

8900-S701 (frosty silver - 50 µ)

ÉPAISSEUR	DURABILITÉ	COLLE	LAIZE (MM)	ADAPTÉ POUR
50 µ à 90 µ	NC	Solvant	1520	LX480 - SV480 2080
		au ml	de 5 à 24 m	rl de 25 m
		32,94	30,60	28,62
		40,20	37,32	34,76
		28,74	26,32	24,54
		28,74	26,32	24,54
		28,74	26,32	24,54
		37,92	35,22	32,72
		37,92	35,22	32,72

Applications des films de la série 8900 sur le film de découpe 3M 2080 en noir mat

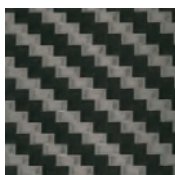
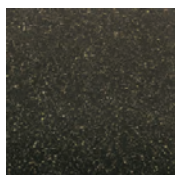
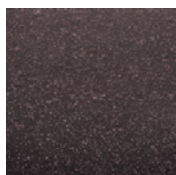
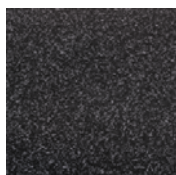
8900-BR100  
brossé8900-CF100  
carbone8900-G304  
sunburst gold8900-G303  
ruby red8900-G301  
mystic silver8900-G701  
starry silver8900-S701  
frosty silver

## FILMS SPÉCIFIQUES POUR LES IMPRESSIONS UV

### 210 DU **ORAGUARD**<sup>®</sup> Monomère

- Film PVC monomère
- Anti-UV
- Facteur de protection + 2 ans
- **Colle spécifique optimisée pour les impressions UV**

ÉPAISSEUR	DURABILITÉ	COLLE	LAIZE (MM)	ADAPTÉ POUR
75 µ	4 ans	Solvant	1050 1370 - 1550	<b>3164 - 3162</b> <b>3165 - 3641</b> <b>3651 - SD100</b> <b>WW300</b>

Référence	rl de 50 m
<b>210DUG</b> (transparent brillant)	<b>4,31</b>
<b>210DUM</b> (transparent mat)	<b>4,31</b>

### 215 DU **ORAGUARD**<sup>®</sup> Polymère

- Film PVC polymère
- Anti-UV
- Facteur de protection + 3 ans
- **Colle spécifique optimisée pour les impressions UV**



ÉPAISSEUR	DURABILITÉ	COLLE	LAIZE (MM)	ADAPTÉ POUR
75 µ	5 ans	Solvant	1050 1370 - 1550	<b>3105</b> <b>3551 - 3554</b>

Référence	rl de 50 m
<b>215DUG</b> (transparent brillant)	<b>5,39</b>
<b>215DUM</b> (transparent mat)	<b>5,39</b>

### SDL-70 DU **SD MEDIAS** Polymère

- Film PVC polymère
- Anti-UV
- Facteur de protection + 3 ans
- **Colle spécifique optimisée pour les impressions UV**

ÉPAISSEUR	DURABILITÉ	COLLE	LAIZE (MM)	ADAPTÉ POUR
70 µ	5 ans	Solvant	1050 1370 - 1600	<b>SD-75</b>

Référence	rl de 50 m
<b>SDL-70DUG</b> (transparent brillant)	<b>4,67</b>

### 290 DU **ORAGUARD**<sup>®</sup> 3D Coulé

- Film PVC coulé
- Anti-UV
- Facteur de protection + 4 ans
- **Colle spécifique optimisée pour les impressions UV**

ÉPAISSEUR	DURABILITÉ	COLLE	LAIZE (MM)	ADAPTÉ POUR
50 µ	8 ans	Solvant	1370 - 1550	<b>3951 - 3954</b> <b>3961 - WW300</b>

Référence	rl de 25 m	rl de 50 m
<b>290DUG</b> (transparent brillant)	<b>11,34</b>	<b>10,74</b>

### LUV 7035 / 7036 **mactac** Polyester Anti-graffitis

- Film polyester - sans PVC ni phtalates
- Anti-graffitis
- **Colle spécifique optimisée pour les impressions UV**



ÉPAISSEUR	DURABILITÉ	COLLE	LAIZE (MM)	ADAPTÉ POUR
36 µ	3 ans	Solvant TACK ÉLEVÉ	1050 - 1370 1524 - 2000	<b>3551 - 3551RA</b> <b>SD-75</b> <b>SD-75AF</b>

Référence	rl de 25 m	rl de 50 m
<b>LUV-7035</b> (transparent brillant - liner papier) - uniquement en laize de 2000 mm	-	<b>7,57</b>
<b>LUV-7036</b> (transparent brillant - liner polyester) - uniquement en laizes de 1050, 1370 et 1524 mm	<b>6,93</b>	<b>6,59</b>

## FILMS SANS PVC - pose à plat et 3D



## 236 ORAGUARD®

- Film polypropylène - sans PVC ni plastifiants
- Anti-UV
- Très transparent

Référence

2366 (transparent brillant)

ÉPAISSEUR	DURABILITÉ	COLLE	LAIZE (MM)	ADAPTÉ POUR
60 µ	2 ans	Acrylique	1370	3174X - 3172X
			rl de 25 m 2,47	rl de 50 m 2,29

## ENVISION™ 8048



- Film polymère - sans PVC
- Anti-UV

Référence

8048 (transparent brillant)

ÉPAISSEUR	DURABILITÉ	COLLE	LAIZE (MM)	ADAPTÉ POUR
80 µ	5 ans	Solvant	1370	ENVISION™ 48 48 Comply™
				rl de 50 m 5,53

## 289F ORAGUARD® 3D

- Film polyuréthane - sans PVC ni plastifiants
- Anti-UV
- Liner polyester transparent
- Surface auto-réparatrice

Référence

289F (transparent brillant)

ÉPAISSEUR	DURABILITÉ	COLLE	LAIZE (MM)	ADAPTÉ POUR
50 µ	10 ans	Solvant	1550	3981RA
		multiples de 5 m 18,69	rl de 25 m 17,94	rl de 50 m 17,19

## ENVISION™ 8548 / 8550



- Film extrudé - sans PVC
- Anti-UV

Référence

8548 (transparent brillant)

8550M (transparent mat)

ÉPAISSEUR	DURABILITÉ	COLLE	LAIZE (MM)	ADAPTÉ POUR
50 µ	12 ans	Solvant	1370 - 1520	LX480 - SV480
		multiples de 5 m 14,66	rl de 25 m 13,94	rl de 50 m 13,34
		15,00	14,43	13,74





FILMS ANTI-GRAFFITIS



**244G** **ORAGUARD®** Ultra transparent

- Film en éthylène tétrafluoroéthylène
- Anti-UV, anti-graffitis
- Recommandé pour la protection de panneaux imprimés dans les zones à très fort ensoleillement
- Conformable sur surfaces légèrement bombées
- Liner polyester

ÉPAISSEUR	DURABILITÉ	COLLE	LAIZE (MM)	ADAPTÉ POUR
70 µ	10 ans	Solvant	1260	Anti-graffitis
Référence			multiples de 5 m	rl de 25 m
<b>244G</b> (transparent brillant)			<b>28,20</b>	<b>26,78</b>
				rl de 50 m
				<b>25,38</b>

**8993** **3M**

- Film polyester
- Anti-UV, anti-graffitis
- Pose sur surface plane

ÉPAISSEUR	DURABILITÉ	COLLE	LAIZE (MM)	ADAPTÉ POUR
25 µ	5 ans	Solvant	1370	Anti-graffitis
Référence			multiples de 5 m	rl de 25 m
<b>8993</b> (transparent brillant)			<b>24,66</b>	<b>23,41</b>
				rl de 50 m
				<b>22,81</b>

**8995** **3M** Mat = anti-reflets

- Film polyester
- Anti-UV, anti-graffitis, anti-reflets
- Pose sur surface plane

ÉPAISSEUR	DURABILITÉ	COLLE	LAIZE (MM)	ADAPTÉ POUR
23 µ	5 ans	Solvant	1220	Anti-graffitis
Référence			multiples de 5 m	rl de 25 m
<b>8995</b> (transparent mat)			<b>26,48</b>	<b>25,39</b>
				rl de 50 m
				<b>24,67</b>

**372** **ORAGUARD®**

- Film polyester
- Anti-UV, anti-graffitis
- Pose sur surface plane

ÉPAISSEUR	DURABILITÉ	COLLE	LAIZE (MM)	ADAPTÉ POUR
23 µ	3 ans	Solvant	1370	Anti-graffitis
Référence			au ml	rl de 25 m
<b>372</b> (transparent brillant)			<b>10,99</b>	<b>10,26</b>
				rl de 50 m
				<b>9,59</b>

**3097** **PRITRIMA** Ultra transparent

- Film polyester ULTRA CLEAR
- Anti-UV, anti-graffitis
- Liner polyester
- Pose sur surface plane



ÉPAISSEUR	DURABILITÉ	COLLE	LAIZE (MM)	ADAPTÉ POUR
20 µ	3 ans	Solvant	1050 1400 - 1530	Anti-graffitis
Référence			rl de 25 m	rl de 50 m
<b>3097</b> (transparent brillant)			<b>5,03</b>	<b>4,67</b>

## FILMS PVC STRUCTURÉS - pour le sol



La norme **DIN 51130** évalue la glissance d'un support grâce à la méthode du plan incliné (détails page 8). Elle donne lieu à un classement allant de **R9** (adhérence normale) à **R13** (très forte adhérence).

### 255 AS

**ORAGUARD**®

**Spécial sols sportifs**

- Film PVC structuré
- Anti-UV
- Classement antidérapant **R10**
- Adapté pour sols sportifs (norme **DIN V 18032-2**)
- Euroclasse Bfl-s1
- **Assurance RC associée**



ÉPAISSEUR	DURABILITÉ	COLLE	LAIZE (MM)	ADAPTÉ POUR
170 µ	6 mois	Solvant	1300 1400 - 1550	<b>1663</b> <b>212</b>
Référence		au ml	rl de 25 m	rl de 50 m
255AS (transparent mat grainé)		<b>12,36</b>	<b>11,58</b>	<b>10,79</b>

### 250 AS

**ORAGUARD**®

**Spécial sols sportifs**

- Film PVC structuré
- Anti-UV
- Classement antidérapant **R10**
- Adapté pour sols sportifs (norme **DIN V 18032-2**)
- **Assurance RC associée**

ÉPAISSEUR	DURABILITÉ	COLLE	LAIZE (MM)	ADAPTÉ POUR
120 µ	3 mois	Solvant	1050 - 1300 1400 - 1550	<b>1663</b> <b>212</b>
Référence		au ml	rl de 25 m	rl de 50 m
250AS (transparent mat grainé)		<b>8,83</b>	<b>8,27</b>	<b>7,75</b>

### SDL-120



- Film PVC structuré
- Anti-UV
- Classement antidérapant **R9**
- **Assurance RC associée**

**nouveau!**

ÉPAISSEUR	DURABILITÉ	COLLE	LAIZE (MM)	ADAPTÉ POUR
120 µ	6 mois	Solvant	1050 - 1370	<b>1663</b> <b>212</b>
Référence		multiples de 5 m	rl de 25 m	rl de 50 m
SDL-120 (transparent mat structuré)		<b>5,04</b>	<b>4,56</b>	<b>4,32</b>

### STREETLAM

**Extérieur**

- Film PVC polymère grainé
- Liner papier couché 135 g/m<sup>2</sup>
- Classement antidérapant **R12**
- Euroclasse Bfl-s1
- **Colle spécifique optimisée pour les impressions UV**
- **Assurance RC associée (6 mois)**

**nouveau!**

ÉPAISSEUR	DURABILITÉ	COLLE	LAIZE (MM)	ADAPTÉ POUR
385 µ	6 mois	Acrylique TACK ÉLEVÉ	1370	<b>STREETRAP</b>
Référence			rl de 12,5 m	rl de 25 m
STREETLAM (transparent satiné)			<b>39,06</b>	<b>37,85</b>

### MP 326

**ASLAN**®

**Extérieur**

- Film PVC structuré
- Euroclasse B-s1, d0
- Classement antidérapant **R9**
- **Assurance RC associée**

ÉPAISSEUR	DURABILITÉ	COLLE	LAIZE (MM)	ADAPTÉ POUR
125 µ	6 mois	Polyacrylique	1370	<b>DFP 46</b> <b>DFP 49</b>
Référence			multiples de 5 m	rl de 25 m
MP326 (transparent mat grainé)			<b>10,02</b>	<b>9,24</b>

FILMS SPÉCIFIQUES



Food and Drug Administration = norme américaine relative à l'étiquetage des produits alimentaires

221 HG

**ORAGUARD®**

Ultra brillant

- Film polyester
- Anti-UV
- Pose sur surface plane
- Facteur de protection + 2 ans

ÉPAISSEUR	DURABILITÉ	COLLE	LAIZE (MM)	ADAPTÉ POUR
75 µ	3 ans	Solvant	1050 - 1300	Papiers photos
Référence			rl de 25 m	rl de 50 m
221HG (transparent ultra brillant)			5,76	5,41

IEG 40



Adapté au contact alimentaire



- Film polypropylène
- Anti-UV
- Pose sur surface plane

ÉPAISSEUR	DURABILITÉ	COLLE	LAIZE (MM)	ADAPTÉ POUR
37 µ	2 ans	Acrylique	1040 - 1370	Industrie agro-alimentaire
Référence				rl de 100 m
IEG-40 (transparent brillant)				2,46

SOFT TOUCH



Toucher velours

Mat

- Film polypropylène
- Anti-reflets
- Finition haut de gamme, toucher effet velours
- Ne s'applique pas sur PVC (monomère, polymère, coulé)

ÉPAISSEUR	DURABILITÉ	COLLE	LAIZE (MM)	ADAPTÉ POUR
50 µ	1 an	Polyacrylate permanente	1370	Présentoirs, displays
Référence			multiples de 5 m	rl de 25 m
SL109 (transparent mat)			6,60	6,24
				rl de 50 m
				5,94

LAMINATION LIQUIDE



WA-FX



- Vernis liquide pour la lamination des encres solvant et UV
- Pour la protection des vinyles, bâches, plaques ...
- Séchage : 1h au toucher/24h durcissement complet
- Application au rouleau



DURABILITÉ	COLLE	RENDEMENT	ADAPTÉ POUR
Jusqu'à 3 ans	Base aqueuse	9 m <sup>2</sup> / litre	Vinyles, bâches, plaques
Référence		1 litre	5 litres
WA-FXG (transparent brillant)		47,88/bidon	192,00/bidon
WA-FXM (transparent mat)		49,20/bidon	-

PAPIER SILICONÉ

PAPIER SILICONÉ

- Papier siliconé
- Amorçage et laminage

ÉPAISSEUR	LAIZE (MM)
135g / m <sup>2</sup>	1370 - 1520
Référence	
SILICON	
rl de 50 m	
1,43	



# DURAFRAME<sup>®</sup> POSTER

Valorisez votre affichage

- › Insertion et retrait faciles de l'affiche
- › Lisibilité recto verso sur surface vitrée
- › Anti-UV et antireflet
- › Formats A1, A2, 50x 70 cm et 70x 100 cm



Fixation  
adhésive

Contour  
magnétique

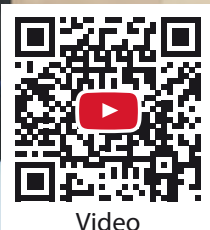

Video



# 14|08 Systèmes d'affichage

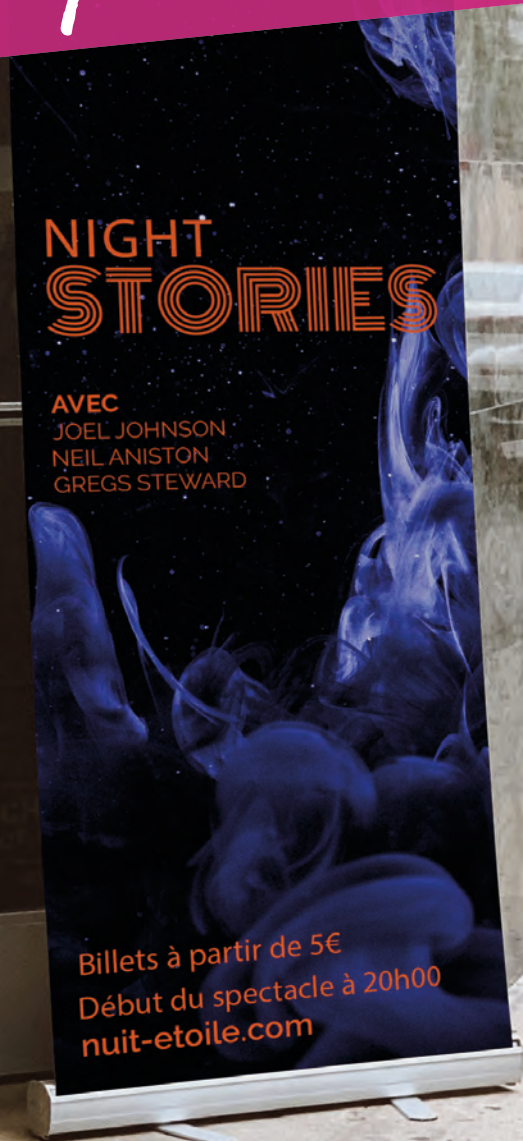

Rails de suspension et pince-affiches .....	236
Profilés PVC ou bois pour toiles tendues ...	236 - 237
Vitrines - plaques de portes .....	238 - 239
Cadres magnétiques .....	240 - 241
Cadres aluminium .....	242
Structures modulaires .....	243 - 245
Stands intérieurs .....	246 - 251
Comptoirs .....	252 - 253
Podium de présentation .....	254
Porte-documents .....	255
Roll-up .....	256 - 259
Porte-affiches .....	260 - 261
Barrières .....	262
Bases pour panneaux .....	263
Esquivents .....	264
Chevalets et cadres bois/ardoises .....	265 - 266
Porte-menus bois ou acrylique .....	267
Drapeaux .....	268 - 269
Concepts pour bâches tendues .....	270
Porte-bannières .....	271
Tôlerie et pré-enseignes .....	272 - 273

## GAMME LUCID **nouveau!**

- ▶ Structures modulaires
- ▶ Rétroéclairage par LED
- ▶ Habillage par toile tendue opaque ou backlight

Retrouvez ces produits p. 244 - 245

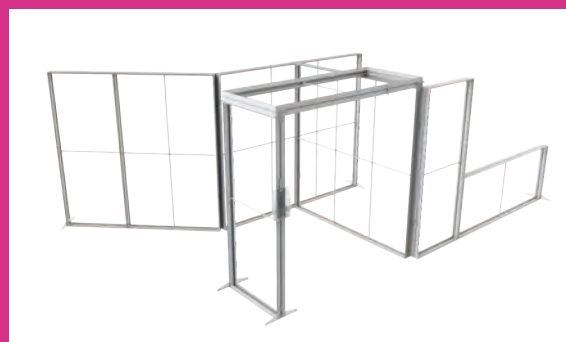

## RAILS DE SUSPENSION ET PINCE-AFFICHES

### RAILS DE SUSPENSION



Embout supplémentaire :  
**BP-CAPS - 1,26 CHF / paire**  
 Œillet de fixation supplémentaire :  
**BP-HOOKS - 1,02 CHF / paire**

- Rails de suspension clippants en aluminium anodisé
- Kit : 1 paire de profilés haut/bas, 4 embouts noirs (**BP-CAPS**), 2 œillets de fixation gris (**BP-HOOKS**)
- Utilisation pour supports classés M1 (bâches, toiles, intissés... p. 217 à 221)

Référence	Dimensions	Prix à l'unité	Par 10
BP-050	kit de 500 mm	12,48	11,74
BP-060	kit de 600 mm	13,44	12,64
BP-070	kit de 700 mm	14,64	13,76
BP-080	kit de 800 mm	15,60	14,66
BP-085	kit de 850 mm	16,08	15,12
BP-100	kit de 1000 mm	17,52	16,46
BP-120	kit de 1200 mm	21,12	19,85
BP-180	kit de 1800 mm	30,00	28,20
BP-200	kit de 2000 mm	34,08	32,04
BP-280	kit de 2800 mm	39,12	36,77
BP-300	kit de 3000 mm	41,04	38,58

### PORTE-AFFICHE OVALE



Ref. 851-000

- Profil PVC blanc
- Idéal pour l'affichage de visuels épais (max. 100 µ)
- Visuel à agraffer ou rainer
- Largeur 10 mm - hauteur 16 mm

Référence	Longueur	Prix
851-060	600 mm	1,40
851-080	800 mm	1,92
851-120	1200 mm	2,76
851-000	anneau transparent	0,17

### PINCE-AFFICHE



Ref. 852-000

- Profil PVC transparent
- Visuel à agraffer ou rainer
- Largeur 6 mm - hauteur 13 mm

Référence	Longueur	Prix
852-060	600 mm	0,50
852-080	800 mm	0,70
852-120	1200 mm	1,03
852-000	crochet transparent	0,12

### PROCLIP 18



Ref. ŒILLET-ACCROCHAGE

- Profil PVC blanc à charnière
- Largeur 18 mm
- Pour la suspension d'affiches jusqu'à 0,5 mm d'épaisseur

Référence	Longueur	Prix
PROCLIP-18	3000 mm	6,54
ŒILLET-ACCROCHAGE (25 pièces)		4,68

### PROCLIP 28



Ref. ŒILLET-ACCROCHAGE

- Profil PVC blanc à charnière
- Largeur 28 mm
- Pour la suspension d'affiches jusqu'à 1 mm d'épaisseur

Référence	Longueur	Prix
PROCLIP-28	3000 mm	8,46
ŒILLET-ACCROCHAGE (25 pièces)		4,68

## PROFILÉS PVC - toiles tendues

### PROFILÉS PVC



- Profilés pour tension de toile JET TEX
- Pour la réalisation de cadres, l'habillage mural, la reproduction de tableaux

► Support JET TEX (p. 220)



Référence	Désignation	Prix
PROFIL-TEX200	profilé de 2000 mm	12,54
Accessoires pour profilés		
SPATULE	1 spatule	18,29
COLLE-PROFILE	le pot de 650 ml	10,24
PINCE-PROFIL	1 pince	63,25
LAME-PINCEPROFIL	1 lame	11,50



## PROFILÉS BOIS - toiles tendues

## CHÂSSIS 1500



- Profilés bois et accessoires pour la réalisation de châssis pour toile jusqu’à 610 mm
- Profilés pré-adhésivés largeur 38 mm - épaisseur 10 mm
- Épingles et lames de renfort incluses
- Réalisez votre cadre en moins de 5 minutes

Référence	Désignation	Prix
<b>1500-KIT</b>	<i>4 coins de montage + 1 tube de colle</i>	<b>17,40</b>
<b>1500-COLLE</b>	<i>colle à bois - 110 gr</i>	<b>6,59</b>
Référence	Dimensions	Prix par paire
<b>1500-08</b>	<i>profilé - 203 mm</i>	<b>3,48</b>
<b>1500-12</b>	<i>profilé - 305 mm</i>	<b>5,21</b>
<b>1500-16</b>	<i>profilé - 406 mm</i>	<b>5,76</b>
<b>1500-20</b>	<i>profilé - 508 mm</i>	<b>6,31</b>
<b>1500-24</b>	<i>profilé - 610 mm</i>	<b>6,86</b>

## CHÂSSIS 1500 PRO



- Profilés bois et accessoires pour la réalisation de châssis pour toile jusqu’à 1016 mm
- Profilés pré-adhésivés largeur 44,5 mm - épaisseur 22 mm
- Épingles et lames de renfort incluses
- Réalisez votre cadre en moins de 5 minutes

Référence	Désignation	Prix
<b>1500PRO-KIT</b>	<i>4 coins de montage + 1 tube de colle</i>	<b>30,00</b>
<b>1500-COLLE</b>	<i>colle à bois - 110 gr</i>	<b>6,59</b>
Référence	Dimensions	Prix par paire
<b>1500PRO-16</b>	<i>profilé - 406 mm</i>	<b>10,27</b>
<b>1500PRO-20</b>	<i>profilé - 508 mm</i>	<b>12,88</b>
<b>1500PRO-24</b>	<i>profilé - 610 mm</i>	<b>15,40</b>
<b>1500PRO-30</b>	<i>profilé - 762 mm</i>	<b>19,32</b>
<b>1500PRO-36</b>	<i>profilé - 910 mm</i>	<b>22,08</b>
<b>1500PRO-40</b>	<i>profilé - 1016 mm</i>	<b>25,67</b>

## PROFILÉS BOIS

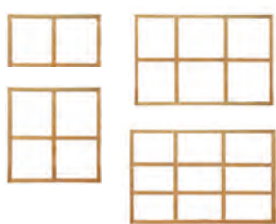

Profils



Renforts



Au dos la fixation de la toile se fait par agrafage. Les cales servent à la mise en tension.

- Profilés en bois brut pour réaliser des cadres de divers formats
- Pour une application intérieure dans les salons, foires, halls d’exposition, bureaux, habitats, ...
- Épaisseur du profilé: 20 mm - largeur: 45 mm
- Montage avec un maillet
- Livré avec chaque châssis (4 barres): 1 attache + 8 cales pour tension
- **Supports imprimables pouvant être utilisés: tous canvas, JET TEX, JET-UP**

**Le + qui fait la différence:** pas de vis ni de colle pour un montage facile.  
1 barre de renfort montable à partir d’une longueur de 800 mm.  
2 barres de renfort montables à partir d’une longueur de 1800 mm.

Référence	Renfort	Longueur du profilé	Prix
<b>KS-0020</b>	<b>QS-0020</b>	<i>200 mm</i>	<b>0,79</b>
<b>KS-0030</b>	<b>QS-0030</b>	<i>300 mm</i>	<b>1,20</b>
<b>KS-0040</b>	<b>QS-0040</b>	<i>400 mm</i>	<b>1,58</b>
<b>KS-0050</b>	<b>QS-0050</b>	<i>500 mm</i>	<b>2,00</b>
<b>KS-0060</b>	<b>QS-0060</b>	<i>600 mm</i>	<b>2,38</b>
<b>KS-0080</b>	<b>QS-0080</b>	<i>800 mm</i>	<b>3,22</b>
<b>KS-0090</b>	<b>QS-0090</b>	<i>900 mm</i>	<b>3,62</b>
<b>KS-0100</b>	<b>QS-0100</b>	<i>1000 mm</i>	<b>4,54</b>
<b>KS-0120</b>	<b>QS-0120</b>	<i>1200 mm</i>	<b>4,84</b>
<b>KS-0150</b>	<b>QS-0150</b>	<i>1500 mm</i>	<b>6,80</b>
<b>KS-0160</b>	<b>QS-0160</b>	<i>1600 mm</i>	<b>7,26</b>
<b>KS-0180</b>	<b>QS-0180</b>	<i>1800 mm</i>	<b>8,16</b>
<b>KS-0200</b>	<b>QS-0200</b>	<i>2000 mm</i>	<b>9,07</b>

**VITRINES**

**VITRINE EXTRA PLATE**



- Vitrine d’intérieur - épaisseur 20 mm - cadre en aluminium anodisé - vitrage plexiglas avec entourage aluminium à partir du format 6 feuilles A4
- Porte battante avec fermeture à clef
- Fond tôle blanc permettant l’affichage magnétique
- Fixation murale aux 4 coins de la tôle

Référence	Nb de A4	Dimensions totales (HxL)	Prix
<b>VEP-4</b>	4	635x461 mm	<b>93,00</b>
<b>VEP-6</b>	6	635x671 mm	<b>115,80</b>
<b>VEP-9</b>	9	932x671 mm	<b>139,80</b>
<b>VEP-12</b>	12	932x881 mm	<b>181,20</b>

**VITRINE EXTRA PLATE LED**



- Vitrine d’intérieur lumineuse - épaisseur 20 mm - cadre en aluminium anodisé - vitrage plexiglas
- Porte battante avec fermeture à clef
- Fond tôle blanc permettant l’affichage magnétique
- Éclairage LED sur la périphérie avec câble 1,5 m avec prise transformateur

Référence	Nb de A4	Dimensions totales (HxL)	Prix
<b>VEPL-4</b>	4	635x461 mm	<b>223,08</b>
<b>VEPL-6</b>	6	635x671 mm	<b>269,40</b>
<b>VEPL-9</b>	9	932x671 mm	<b>307,20</b>
<b>VEPL-12</b>	12	932x881 mm	<b>354,00</b>

**VITRINE REVERSO**



Étanche

- Vitrine d’extérieur étanche - épaisseur 35 mm - cadre en aluminium - vitrage sécurit 4 mm
- Porte battante avec fermeture à clef
- Ventilation naturelle afin d’éviter la condensation
- Fond tôle blanc permettant l’affichage magnétique

Référence	Nb de A4	Dimensions totales (HxL)	Prix
<b>VR-4-A</b>	4	692x518 mm	<b>155,40</b>
<b>VR-6-A</b>	6	692x728 mm	<b>190,80</b>
<b>VR-9-A</b>	9	989x728 mm	<b>222,00</b>
<b>VR-12-A</b>	12	989x938 mm	<b>310,80</b>
<b>VR-16-A</b>	16	1286x938 mm	<b>342,00</b>

**VITRINE LUCER LED**



Étanche

- Vitrine d’extérieur étanche lumineuse - épaisseur 35 mm - cadre en aluminium anodisé - vitrage sécurit 4 mm
- Porte battante avec fermeture à clef
- Ventilation naturelle afin d’éviter la condensation
- Fond tôle blanc permettant l’affichage magnétique
- Éclairage LED sur la périphérie avec câble 1,5 m avec prise transformateur

Référence	Nb de A4	Dimensions totales (HxL)	Prix
<b>VL-4</b>	4	692x518 mm	<b>273,60</b>
<b>VL-6</b>	6	692x728 mm	<b>364,80</b>
<b>VL-9</b>	9	989x728 mm	<b>408,00</b>
<b>VL-12</b>	12	989x938 mm	<b>496,80</b>
<b>VL-16</b>	16	1286x938 mm	<b>540,00</b>

## VITRINES

## VITRINE CLASSIQUE 45



Étanche

- Vitrine d’extérieur étanche - épaisseur 45 mm - cadre en aluminium anodisé - vitrage méthacrylate
- Porte levante avec vérins et fermeture à clef, porte battante pour le modèle **VET-AF**
- Ventilation naturelle afin d’éviter la condensation
- Fond magnétique en tôle blanche
- Solution idéale pour afficher vos publicités sur abris (bus, chariots)

Référence	Nb de A4	Format visible (HxL)	Dimensions totales (HxL)	Prix
<b>VET-18</b>	18	898 x 1267 mm	974 x 1343 mm	<b>809,70</b>
<b>VET-21</b>	21	898 x 1471 mm	974 x 1547 mm	<b>884,52</b>
<b>VET-24</b>	24	898 x 1682 mm	974 x 1758 mm	<b>972,96</b>
<b>VET-27</b>	27	898 x 1897 mm	974 x 1973 mm	<b>1042,38</b>
<b>VET-AF</b>	affiche	1604 x 1204 mm	1680 x 1280 mm	<b>951,00</b>

## VITRINE CLASSIQUE 80

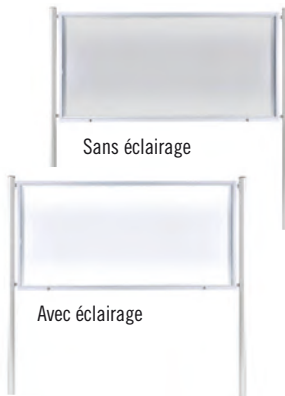

Étanche

- Vitrine d’extérieur étanche - épaisseur 87 mm - cadre en aluminium anodisé avec piètement - vitrage méthacrylate
- Porte démontable, serrure dans le profilé
- Ventilation naturelle afin d’éviter la condensation
- Fond magnétique en tôle blanche
- Piètement à sceller, hauteur totale d’un poteau : 2500 mm (2000 mm hors sol)
- Modèle lumineux : avec éclairage par tube fluo

Référence	Nb de A4	Format visible (HxL)	Dimensions totales (HxL)	Non lumineux	Lumineux
<b>VEGD-9</b>	9	897 x 636 mm	1003 x 742 mm	<b>930,78</b>	<b>1047,84</b>
<b>VEGD-12</b>	12	897 x 842 mm	1003 x 948 mm	<b>994,74</b>	<b>1109,04</b>
<b>VEGD-18</b>	18	897 x 1266 mm	1003 x 1372 mm	<b>1224,72</b>	<b>1340,40</b>
<b>VEGD-21</b>	21	897 x 1470 mm	1003 x 1576 mm	<b>1283,22</b>	<b>1422,06</b>
<b>VEGD-27</b>	27	897 x 1896 mm	1003 x 2002 mm	<b>1404,36</b>	<b>1592,16</b>
<b>VEGD-AF</b>	affiche	1600 x 1200 mm	1706 x 1306 mm	<b>1306,38</b>	<b>1632,96</b>

## PLAQUES DE PORTES

## PLAQUES DE PORTES



Réf. IS105-300



Réf. IS-A6

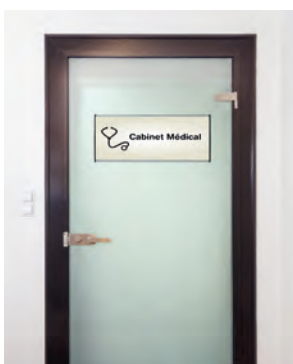

- Plaque galbée en aluminium anodisé pour signalétique directionnelle intérieure
- Embouts plastique noir / fixation vis (pré-percé) ou ruban double-face
- Protection du visuel par une feuille polycarbonate transparente (1 face mate / 1 face brillante)
- Plusieurs hauteurs de profils disponibles

Livrée avec une ventouse pour ôter la feuille transparente

Référence	Format affiche (mm)	Format visible (mm)	Format total (mm)	Prix
<b>IS-A6</b>	105 x 148	101 x 148	109 x 153	<b>9,12</b>
<b>IS105-120</b>	105 x 120	101 x 120	109 x 125	<b>8,64</b>
<b>IS105-210</b>	105 x 210	101 x 210	109 x 215	<b>10,08</b>
<b>IS105-300</b>	105 x 300	101 x 300	109 x 305	<b>11,52</b>
<b>IS105-500</b>	105 x 500	101 x 500	109 x 505	<b>14,88</b>
<b>IS-A5</b>	148 x 210	144 x 210	152 x 215	<b>11,04</b>
<b>IS148-300</b>	148 x 300	144 x 300	152 x 305	<b>13,80</b>
<b>IS148-500</b>	148 x 500	144 x 500	152 x 505	<b>18,60</b>
<b>IS148-700</b>	148 x 700	144 x 700	152 x 705	<b>26,28</b>
<b>IS-A4</b>	210 x 297	206 x 297	214 x 302	<b>17,52</b>
<b>IS210-300</b>	210 x 300	206 x 300	214 x 305	<b>17,16</b>
<b>IS210-500</b>	210 x 500	206 x 500	214 x 505	<b>25,80</b>
<b>IS210-700</b>	210 x 700	206 x 700	214 x 705	<b>33,00</b>
<b>IS210-1000</b>	210 x 1000	206 x 1000	214 x 1005	<b>45,00</b>
<b>IS-A3</b>	297 x 420	293 x 420	304 x 423	<b>44,28</b>



## CADRES MAGNÉTIQUES

### CADRES MAGNÉTIQUES ADHÉSIFS



- Cadre d'affichage mural avec dos adhésif
- Encadrement magnétique - changement de visuel simple et rapide
- Documents lisibles en recto/verso lorsque le cadre est positionné sur une surface transparente

X = 1 noir, 2 blanc ou 23 argent



Utile partout

Référence	Format visible	Format total	Coloris disponibles	Prix à l'unité	Par 10
4870-X	A6	176 x 132 mm	noir - argent	7,99	7,67
4881-X	A5	236 x 174 mm	noir - argent	9,09	8,76
4882-X	A4	323 x 236 mm	noir - blanc - argent	12,08	11,72
4883-X	A3	446 x 323 mm	noir - argent	19,55	18,72
4995-X	A2	420 x 594 mm	noir - argent	51,75	49,81
4997-X	A1	886 x 639 mm	noir - argent	60,95	58,57
4996-X	500 x 700 mm	545 x 745 mm	noir - argent	63,25	60,86
4992-X	700 x 1000 mm	745 x 1045 mm	noir - argent	82,80	79,70

### CADRE MAGNÉTIQUE ADHÉSIF

nouveau!



Tout support

- Cadre d'affichage mural avec languettes adhésives
- Pour la pose sur surfaces délicates et non lisses (papier peint, bois, plastique,...)
- Encadrement magnétique - changement de visuel simple et rapide
- 4 languettes adhésives supplémentaires incluses



Référence	Format visible	Format total	Coloris disponible	Prix
4843-1	A4	323 x 236 mm	noir	17,09

### CADRES MAGNÉTIQUES ADHÉSIFS OUVERTS



Stylo non inclus

- Cadre d'affichage mural avec dos adhésif et porte-stylo
- Encadrement magnétique - changement de visuel simple et rapide
- Possibilité d'écrire directement sur le document A4 inséré
- Insertion de plannings, documents à signer, notes...
- Peut contenir jusqu'à 5 feuilles

X = 1 noir ou 23 argent

Référence	Format visible	Format total	Coloris disponibles	Prix
4993-X	A4	323 x 236 mm	noir - argent	16,54

### CADRES MAGNÉTIQUES ADHÉSIFS



Signalétique

- Cadre d'affichage bicolore avec dos adhésif (se décolle et recolle à volonté)
- Encadrement magnétique - changement de visuel simple et rapide
- Documents lisibles en recto/verso lorsque le cadre est positionné sur une surface transparente
- Idéal pour communiquer tous types d'informations relatives à la sécurité

Référence	Format visible	Format total	Coloris disponibles	Prix
4944-130	A4	323 x 236 mm	noir / jaune	13,23
4944-131	A4	323 x 236 mm	vert / blanc	13,23
4944-132	A4	323 x 236 mm	rouge / blanc	13,23

## CADRES MAGNÉTIQUES

### CADRES MAGNÉTIQUES ÉLECTROSTATIQUES



Vitrines anti-UV

- Cadre d’affichage traité anti-UV - pose intérieure
- Encadrement magnétique - changement de visual simple et rapide
- Documents lisibles en recto/verso lorsque le cadre est positionné sur une surface transparente

X = 1 noir ou 23 argent

Référence	Format visible	Format total	Coloris disponibles	Prix
4841-X	A4	323x236 mm	noir - argent	17,79
4842-X	A3	446x323 mm	noir - argent	28,38
5006-X	A1	886x639 mm	noir - argent	96,00

### CADRES MAGNÉTIQUES

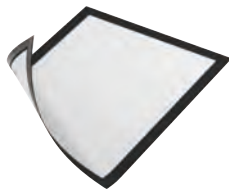

- Cadre d’affichage magnétique pour documents A4
- S’aimante sur toute surface métallique
- Encadrement magnétique - changement de visual simple et rapide

X = 1 noir ou 23 argent

Référence	Format visible	Format total	Coloris disponibles	Prix
4869-X	A4	323x236 mm	noir - argent	7,97

### POCHETTES MAGNÉTIQUES

nouveau!



- Pochette logistique magnétique
- Face avant transparente
- 2 bandes magnétiques au dos

X = 4 jaune ou 7 bleu



Référence	Format visible	Format total	Coloris disponibles	Prix
1741-X	100x38 mm	113x53 mm	jaune - bleu	87,40
1742-X	150x67 mm	163x82 mm	jaune - bleu	114,71
1743-X	A5 - paysage	223x163 mm	jaune - bleu	147,20
1744-X	A4 - portrait	312x223 mm	jaune - bleu	182,85

### CLIPS MAGNÉTIQUES ADHÉSIFS

nouveau!



- Pince-affiche
- Clip magnétique adhésivé repositionnable - changement de visual simple et rapide
- 4708: rouleau de 5 m à découper

X = 1 noir, 7 bleu ou 23 argent



Référence	Format (LxH)	Coloris disponibles	Conditionnement	Prix
4705-X	60x17 mm	noir - bleu - argent	x 5 clips	5,77
4706-X	210x17 mm	noir - bleu - argent	x 5 clips	11,59
4707-X	297x17 mm	noir - bleu - argent	x 5 clips	14,49
4708-X	5000x17 mm	noir - bleu - argent	1 rouleau	56,82

## CADRES ALUMINIUM

### CADRO'CLAP



- Concept de cadre en aluminium anodisé à ouverture des 4 bords
- Insertion aisée d'affiches
- Protection du visuel par une feuille polycarbonate transparente (1 face mate / 1 face brillante)

Réf. ANGLE DROIT	Réf. ANGLE ROND	Profil (mm)	Format affiche (mm)	Format visible (mm)	Format total (mm)	Prix
<b>KRA4-G25</b>	<b>KRA4-R25</b>	25	210x297	190x272	241x328	<b>11,72</b>
<b>KRA3-G25</b>	<b>KRA3-R25</b>	25	297x420	277x400	328x451	<b>15,98</b>
<b>KRA2-G25</b>	<b>KRA2-R25</b>	25	420x594	400x574	451x625	<b>20,24</b>
<b>KRA1-G25</b>	<b>KRA1-R25</b>	25	594x841	574x821	625x872	<b>29,57</b>
<b>KRA0-G32</b>	<b>KRA0-R32</b>	32	841x1189	823x1171	886x1234	<b>55,75</b>
<b>KRA70-G32</b>	<b>KRA70-R32</b>	32	500x700	482x682	545x745	<b>29,57</b>
<b>KRA100-G32</b>	<b>KRA100-R32</b>	32	700x1000	682x982	745x1045	<b>46,08</b>
<b>314-0001</b>			feuille anti-reflets A0 (841 x 1189 mm)			<b>6,00</b>
<b>314-0002</b>			feuille anti-reflets A1 (594 x 841 mm)			<b>4,56</b>
<b>314-0008</b>			feuille anti-reflets 700 x 1000 mm			<b>4,80</b>

### CADRO'CLAP DOUBLE-FACE



- Concept de cadre double-face en aluminium anodisé à ouverture des 4 bords
- Insertion aisée d'affiches
- Protection du visuel par une feuille polycarbonate transparente (1 face mate / 1 face brillante)
- Œillets de fixation inclus (câble non fourni)

Réf. ANGLE DROIT	Profil (mm)	Format affiche (mm)	Format visible (mm)	Format total (mm)	Prix
<b>KRA3-G25D</b>	25	297x420	277x400	328x451	<b>30,90</b>
<b>KRA2-G25D</b>	25	420x594	400x574	451x625	<b>37,82</b>
<b>KRA1-G25D</b>	25	594x841	574x821	625x872	<b>54,35</b>
<b>HSKR</b>	-		2 câbles / crochets de 2 m		<b>9,84</b>

### CADRO'CLAP LUMINEUX



- Concept de cadre en aluminium anodisé à ouverture des 4 bords
- Système lumineux avec LED sur profilé haut et bas + grille de diffusion de lumière
- Insertion aisée d'affiches
- Protection du visuel par une feuille polycarbonate transparente (1 face mate / 1 face brillante)

Réf. ANGLE DROIT	Profil (mm)	Format affiche (mm)	Format visible (mm)	Format total (mm)	Prix
<b>PLED-A4 (2,5 W)</b>	25	210x297	195x282	244x331	<b>78,96</b>
<b>PLED-A3 (3,8 W)</b>	25	297x420	282x405	331x454	<b>90,98</b>
<b>PLED-A2 (5 W)</b>	25	420x594	405x579	454x628	<b>139,34</b>
<b>PLED-A1 (11,3 W)</b>	25	594x841	579x826	628x875	<b>237,46</b>





STRUCTURES MODULABLES

MSM

Livré sans visuel



- Système d’affichage personnalisable et évolutif
- Créer votre signalisation en fonction de vos besoins ou vos envies
- 1 mât support et 6 possibilités d’affichage
- Mât avec 2 rainures opposées permettant l’insertion des options
- Finition aluminium anodisé



MSD230



MSKR3



MSAPA4P



MSBP60



MSTOP1



MSTOP2

Affichage réalisé avec différentes options du support MSM

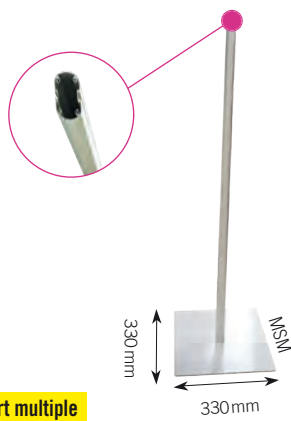

Support multiple

Référence	Désignation	Hauteur	Prix
<b>MSM</b>	<i>mât oval 83x44 mm</i>	1800 mm	<b>118,80</b>
Options			
Référence	Désignation	Format	Prix
<b>MSD230</b>	<i>porte-brochures métallique</i>	210x297 mm	<b>21,54</b>
<b>MSKR4</b>	<i>cadro'clap alu profilé 37 mm</i>	210x297 mm	<b>36,60</b>
<b>MSKR3</b>	<i>cadro'clap alu profilé 37 mm</i>	297x420 mm	<b>40,50</b>
<b>MSKRA2</b>	<i>cadro'clap alu profilé 37 mm</i>	420x594 mm	<b>54,60</b>
<b>MSAPA4P</b>	<i>pochette acrylique rigide recto/verso</i>	210x297 mm	<b>33,00</b>
<b>MSAPA3P</b>	<i>pochette acrylique rigide recto/verso</i>	297x420 mm	<b>42,24</b>
<b>MSBP60</b>	<i>2 profils clippants alu pour bannière</i>	largeur 600 mm	<b>42,84</b>
<b>MSBP80</b>	<i>2 profils clippants alu pour bannière</i>	largeur 800 mm	<b>49,98</b>
<b>MSTOP1</b>	<i>plaque PVC latérale - à décorer</i>	280x180 mm	<b>25,98</b>
<b>MSTOP2</b>	<i>plaque PVC frontale - à décorer</i>	280x180 mm	<b>24,90</b>

QUICK MAGNET

Livré sans visuel

- Structure aluminium légère - contours ferreux
- Épaisseur 24 mm
- Affichage recto/verso
- 2 rallonges fournies

Médias recommandés pour le visuel:

► Support pop-up B0450 ou 3508 (p. 207) et ruban magnétique adhésif 418-12/30 (p. 119)



Magnétique



Montage facile



Affichage magnétique



Encombrement minime

Référence	Format (LxH)	Poids	Prix
<b>QM-038</b>	380 x 1400 mm + 200 mm de rallonge	3,5 kg	<b>114,00</b>
<b>QM-058</b>	580 x 1400 mm + 200 mm de rallonge	4 kg	<b>126,00</b>

**STRUCTURES MODULABLES - option backlight**

**LUCID CLASSIC**



Livré avec sac de transport  
Sans visuel

- Structure droite en ABS noir ou blanc
- Avec ou sans rétroéclairage LED
- Habillage par toile tendue backlight ou opaque
- Fixation du visuel : jonc à coudre
- Transformateur intégré dans le profil pour les versions avec LED <sup>(1)</sup>
- Position des pieds modulable : horizontal ou vertical
- Sac de transport renforcé <sup>(2)</sup>
- Caisse rigide à roulettes en option (LU-CT p. 245)
- Montage facile sans outils <sup>(3)</sup>
- Associez plusieurs structures à l'aide des accessoires p. 245

**nouveau!**

Médias recommandés pour le visuel:

▶ Textiles polyester (p. 221)

X = B blanc ou N noir

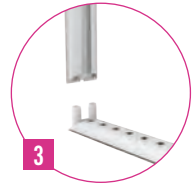

Référence	Rétroéclairage	Dimensions du visuel (L x H)	Coloris disponibles	Poids	Prix
LU-L200-X	LED	1000 x 2000 mm	blanc - noir	11 kg	<b>390,00</b>
LU-200-X	-	1000 x 2000 mm	blanc - noir	10 kg	<b>174,00</b>
LU-L400-X	LED	2000 x 2000 mm	blanc - noir	17 kg	<b>708,00</b>
LU-400-X	-	2000 x 2000 mm	blanc - noir	15 kg	<b>258,00</b>
LU-L600-X	LED	3000 x 2000 mm	blanc - noir	22 kg	<b>1110,00</b>
LU-600-X	-	3000 x 2000 mm	blanc - noir	20 kg	<b>366,00</b>

**LUCID COMPTOIR**



Livré avec sac de transport  
Sans visuel



- Comptoir rigide droit bords droits en ABS blanc
- Avec ou sans rétroéclairage LED
- Habillage par toile tendue backlight ou opaque
- Fixation du visuel : jonc à coudre
- Transformateur intégré dans le profil pour la version avec LED <sup>(1)</sup>
- Tablette supérieure noire
- Sac de transport renforcé <sup>(2)</sup>
- Montage facile sans outils <sup>(3)</sup>

**nouveau!**

Médias recommandés pour le visuel:

▶ Textiles polyester (p. 221)



Référence	Rétroéclairage	Dimensions du visuel (L x H)	Coloris disponible	Poids	Prix
LU-L100-B	LED	1000 x 1000 mm	blanc	14 kg	<b>396,00</b>
LU-100-B	-	1000 x 1000 mm	blanc	13 kg	<b>180,00</b>

**LUCID WALL**

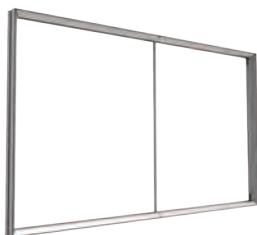

Livré avec sac de transport  
Sans visuel



- Cadre mural en aluminium
- Rétroéclairage LED
- Habillage par toile tendue backlight
- Fixation du visuel : jonc à coudre
- Transformateur intégré dans le profil <sup>(1)</sup>
- Sac de transport renforcé <sup>(2)</sup>
- Montage facile sans outils <sup>(3)</sup>
- Fixation murale avec rails (fournis) <sup>(4)</sup>

**nouveau!**

Médias recommandés pour le visuel:

▶ Textiles polyester (p. 221)

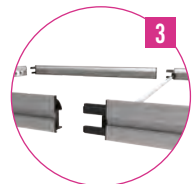

Référence	Rétroéclairage	Dimensions du visuel (L x H)	Poids	Prix
LU-212-AL	LED	1120 x 2000 mm	11 kg	<b>378,00</b>

**STRUCTURES MODULABLES - option backlight**

**ACCESSOIRES POUR STRUCTURES LUCID COMPOSÉES**

**nouveau!**

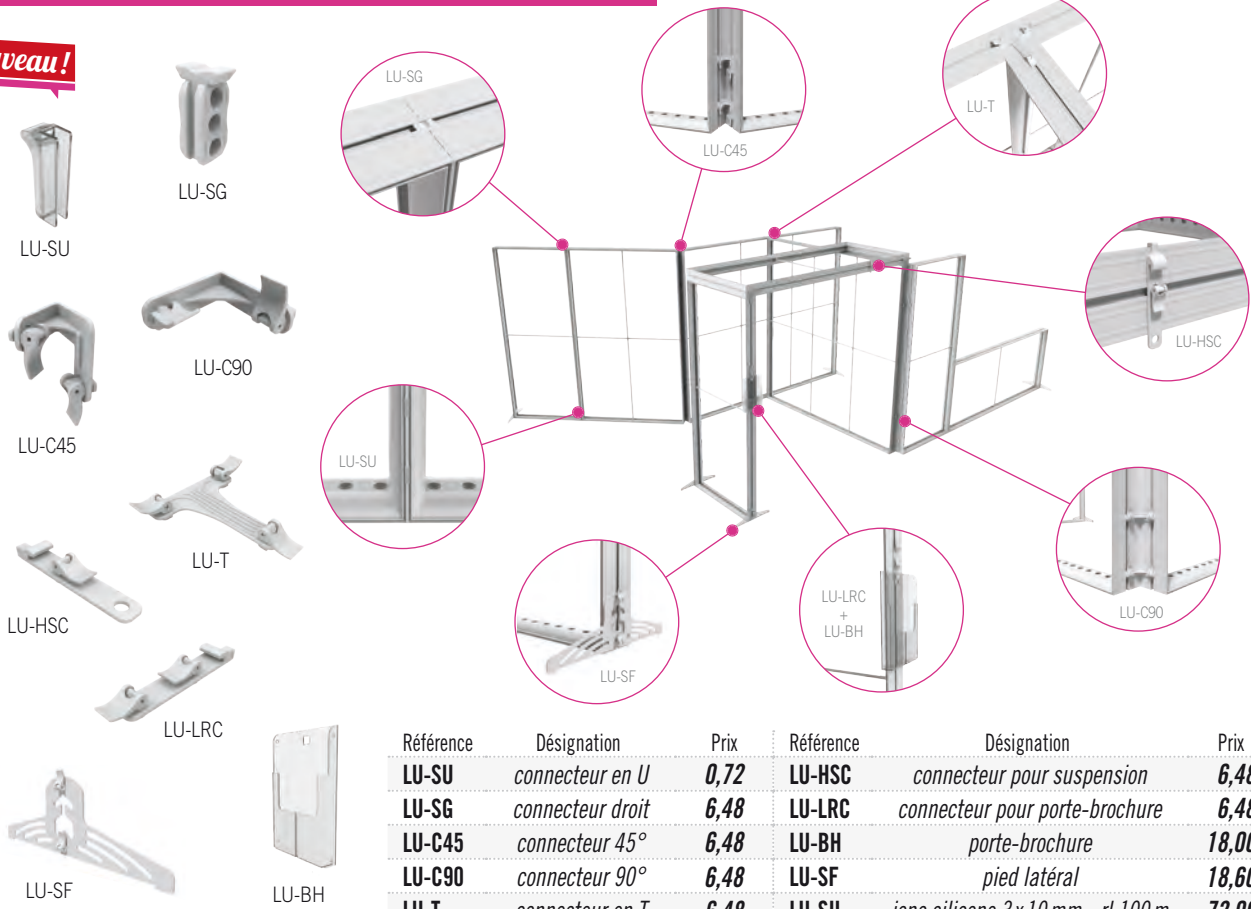

Référence	Désignation	Prix	Référence	Désignation	Prix
<b>LU-SU</b>	connecteur en U	<b>0,72</b>	<b>LU-HSC</b>	connecteur pour suspension	<b>6,48</b>
<b>LU-SG</b>	connecteur droit	<b>6,48</b>	<b>LU-LRC</b>	connecteur pour porte-brochure	<b>6,48</b>
<b>LU-C45</b>	connecteur 45°	<b>6,48</b>	<b>LU-BH</b>	porte-brochure	<b>18,00</b>
<b>LU-C90</b>	connecteur 90°	<b>6,48</b>	<b>LU-SF</b>	piéd latéral	<b>18,60</b>
<b>LU-T</b>	connecteur en T	<b>6,48</b>	<b>LU-SIL</b>	jonc silicone 3 x 10 mm - rl 100 m	<b>72,00</b>

**OPTIONS - pour structures LUCID**

**SUPPORT TV**

**nouveau!**

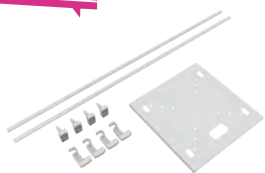

- Support pour TV maxi 41"
- Structures compatibles:  
**LU-L200-X**  
**LU-200-X**

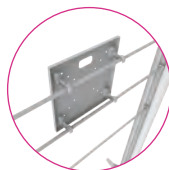

Référence	Désignation	Prix
<b>LU-MTV</b>	kit	<b>27,60</b>

**CAISSE**

**nouveau!**



- Caisse de transport rigide à roulettes
- Dimensions (L x P x H):  
1200 x 435 x 245 mm

Référence	Prix
<b>LU-CT</b>	<b>190,80</b>

**IMPRESSION**

**➔ Délai de fabrication : 7 jours**

- Impression en sublimation sur Samba - 195 g/m<sup>2</sup> - backlight - certifié B1 - compatible avec les structures LUCID
- Tarifs indiqués pour le support imprimé seul - sans structure

**nouveau!**

Référence	Pour structure	Dimensions du visuel (L x H)	Prix
<b>LU-IMP-1X2</b>	classic	1000 x 2000 mm	<b>139,20</b>
<b>LU-IMP-2X2</b>	classic	2000 x 2000 mm	<b>230,40</b>
<b>LU-IMP-3X2</b>	classic	3000 x 2000 mm	<b>321,60</b>
<b>LU-IMP-1X1</b>	comptoir	1000 x 1000 mm	<b>93,60</b>
<b>LU-IMP-112X200</b>	wall	1120 x 2000 mm	<b>163,20</b>



## STANDS INTÉRIEURS - sublimation

### STAND PARAPLUIE

- Stand parapluie droit en aluminium noir
- Idéal pour la réalisation d'un mur d'images

Médias recommandés pour le visuel:

▶ Tissus sublimés

Livré avec valise à roulettes ou sac de transport - sans visuel



**DROIT**



### Les plus PRODUIT



Vidéo de montage

- Valise de transport renforcée à roulettes <sup>(1)</sup>
- Sac de transport pour le modèle PUF33S-SB <sup>(2)</sup>
- Velcro blanc de 50 mm (crochets/mâle) avec vis blanches sur la face avant <sup>(3)</sup>
- Structure aluminium noire avec connexion à vis <sup>(4)</sup>
- Cadre complet équipé de clips, montage rapide <sup>(5, 6)</sup>

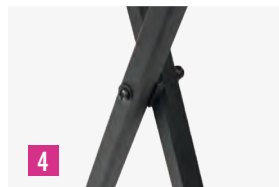

Référence	Taille	Impression	Dimensions du visuel avec les côtés (L x H)	Encombrement (L x H x P)	Sac de transport	Poids	Prix
PUF33S-SB	3 x 3	1	2840 x 2250 mm	2240 x 2240 x 300 mm	souple <sup>(2)</sup>	16 kg	206,25
PUF33S	3 x 3	1	2840 x 2250 mm	2240 x 2240 x 300 mm	valise <sup>(1)</sup>	16 kg	237,50
PUF43S	4 x 3	1	3570 x 2250 mm	2970 x 2240 x 300 mm	valise <sup>(1)</sup>	17 kg	287,50
VEL50L	bande velcro blanche (boucles/femelle)			50 mm x 25 m			48,75

#### Option impression

Référence	Impression en sublimation	⬇️ Délai : 8/10 jours	Prix
PRINT-33S			306,80
PRINT-43S	sur tissu 100% polyester - 210 g/m <sup>2</sup> - certifié B1 - finition velcro		384,80

## STANDS INTÉRIEURS

### POP-UP TOWER

- Tour totem
- Structure aluminium noire

Médias recommandés pour le visuel:

► *Supports pop-up (p. 207)*

Livré avec valise de transport souple - sans visuel

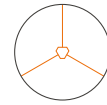

**ROND**



Vidéo de montage

#### Les plus PRODUIT

- Structure aluminium noire <sup>(1)</sup>
- Charnières et fixations magnétiques brevetées <sup>(2,3)</sup>
- Valise de transport souple rembourrée à roulettes, avec tube de protection pour les visuels <sup>(4)</sup>
- Système de fixation des lampes fourni <sup>(5)</sup>



Référence	Diamètre	Impressions	Dimensions d'un visuel (L x H)	Encombrement (Ø x H)	Poids	Prix
<b>TOWER</b>	640 mm	3	672 x 2236 mm	640 x 2250 mm	16,5 kg	<b>312,50</b>

## OPTIONS - pour tour totem

### KIT NOUVEAUX VISUELS



- Pour la fixation de nouveaux visuels
- Raidisseurs haut et bas <sup>(1)</sup>
- Ruban magnétique adhésif <sup>(2)</sup>



Référence	Désignation	Prix
<b>PUTWRKIT</b>	kit	<b>47,50</b>

### LAMPE LED



- Lampe LED noire
- Alimentation à l'arrière
- Puissance 11W (équivalent à 110W)
- Compatible avec tous nos stands parapluie <sup>(1)</sup>

Référence	Puissance	Prix
<b>LED-50B</b>	11 watts	<b>54,00</b>

STANDS INTÉRIEURS - magnétiques

STAND PARAPLUIE



- Stand parapluie magnétique incurvé en aluminium noir
- Idéal pour la réalisation d'un mur d'images
- Valise de transport rigide à roulettes, sert aussi de comptoir <sup>(1)</sup>

Médias recommandés pour le visuel:

► Supports pop-up (p. 207)

Livré avec valise rigide et ruban magnétique adhésif - sans visuel

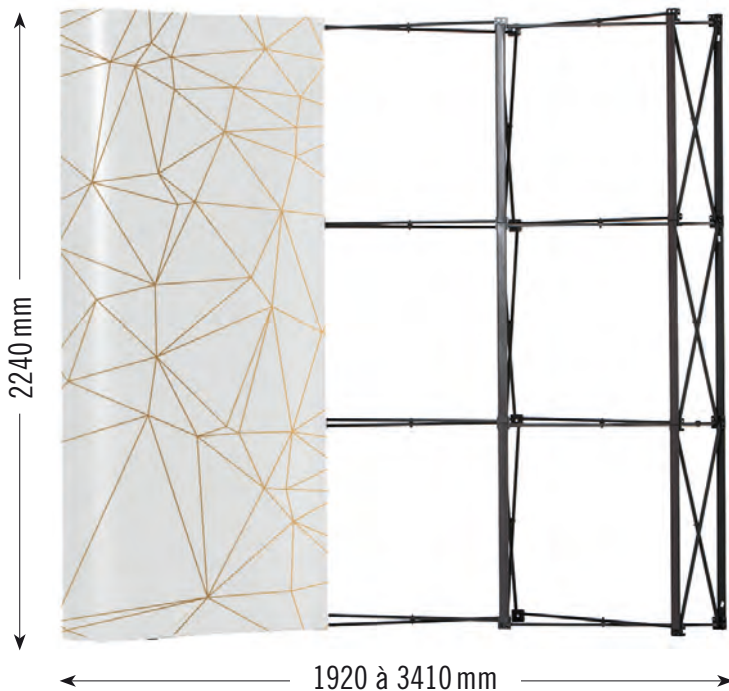

valise  
devient  
comptoir



autres coloris en option

Les plus  
PRODUIT

- Valise rigide avec séparateur pour protéger les visuels, transformable en comptoir <sup>(1)</sup>
- Aimants renforcés de 12 mm <sup>(2)</sup>
- Structure aluminium noire avec connexion à vis <sup>(3)</sup>
- Connexion automatique des aimants de 18 mm <sup>(4)</sup>
- Montage et fixation des visuels facile et rapide <sup>(5)</sup>



Vidéo de montage

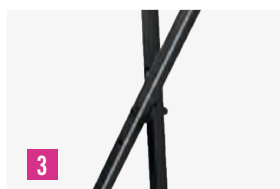

Référence	Taille	Impressions	Dimensions d'un visuel (L x H)	Encombrement (L x H x P)	Poids	Prix
PUM23C	2 x 3	4	672 x 2236 mm	1920 x 2240 x 510 mm	26 kg	462,50
PUM33C	3 x 3	5	672 x 2236 mm	2520 x 2240 x 690 mm	29 kg	500,00
PUM43C	4 x 3	6	672 x 2236 mm	3010 x 2240 x 1000 mm	31 kg	550,00
PUM53C	5 x 3	7	672 x 2236 mm	3410 x 2240 x 1290 mm	33 kg	600,00



## STANDS INTÉRIEURS - magnétiques

### STAND PARAPLUIE

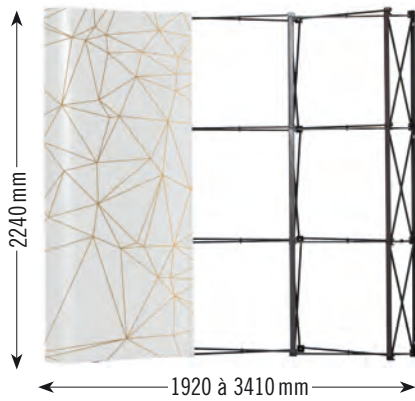

Valise souple

- Stand parapluie magnétique incurvé en aluminium noir
- Idéal pour la réalisation d’un mur d’images
- Trolley renforcé à roulettes, très pratique <sup>(1)</sup>

Médias recommandés pour le visuel:

► *Supports pop-up* (p. 207)

Livré avec trolley et ruban magnétique adhésif - sans visuel

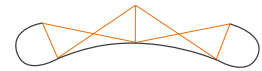

INCURVÉ



Référence	Taille	Impressions	Dimensions (L x H x P)	Poids	Prix
PUM33C-ST	3 x 3	5	2520 x 2240 x 690 mm	29 kg	418,75

## OPTIONS - pour stands pop-up magnétiques

### TABLETTES



- Tablette supérieure
- Coloris: noir, argent, blanc, bois
- Sac rembourré avec fermeture éclair <sup>(1)</sup>

Référence	Coloris	Prix à l'unité
PUMTTB	noir	48,75
PUMTTS	argent	48,75
PUMTTWH	blanc	48,75
PUMTTW	bois	48,75

### LAMPE LED



- Lampe LED noire
- Alimentation à l’arrière
- Puissance 11W (équivalent à 110W)
- Compatible avec tous nos stands parapluie <sup>(1)</sup>

Référence	Puissance	Prix
LED-50B	11 watts	54,00

### KIT RECTO



- Pour la fixation de nouveaux visuels
- Raidisseurs haut et bas <sup>(1)</sup>
- Ruban magnétique adhésif <sup>(2)</sup>

Référence	Taille	Prix
PUM23CKIT	2 x 3	57,50
PUM33CKIT	3 x 3	65,00
PUM43CKIT	4 x 3	72,50
PUM53CKIT	5 x 3	81,25

### SAC POUR VISUELS



- Sac supplémentaire pour protéger les visuels
- PUM-BAGV5 : max. 5 visuels
- PUM-BAGV5B : max. 5 visuels verso
- PUM-BAGV7 : max. 7 visuels

Référence	Ø (mm)	H (mm)	Prix
PUM-BAGV5	275	800	28,75
PUM-BAGV7	305	800	31,25
PUM-BAGV5B	275	870	31,25

### KIT VERSO



- Pour la fixation d’un visuel au verso
- **Kit comprenant :**
  - Barres magnétiques <sup>(1)</sup> et raidisseurs <sup>(2)</sup>
  - Ruban magnétique adhésif pour la fixation des impressions <sup>(3)</sup>
  - Aimants en néodyme (2 diamètres) pour le verso de la structure <sup>(4)</sup>

Référence	Taille	Largeur du visuel	Désignation	Prix
PUM23CE	2 x 3	814 mm	kit pour PUM23C	82,50
PUM33CE	3 x 3	814 mm	kit pour PUM33C et PUM33C-ST	107,50
PUM43CE	4 x 3	814 mm	kit pour PUM43C	132,50
PUM53CE	5 x 3	814 mm	kit pour PUM53C	157,50

## STANDS INTÉRIEURS

### STAND TRUSS

**nouvelle version!**

- Système d'affichage modulaire en composite
- Utilisation pour showrooms, expositions, présentations professionnelles, salons, évènements sportifs, cloisonnements...
- Changement de visuel très simple grâce à son système de clip (autres accroches possibles : œillets, sandows, tendeurs, drisses,...)
- Le Truss est une bonne alternative aux stands parapluie, car il permet de créer des murs d'images à l'infini et de moduler vos stands selon vos besoins et votre espace disponible

Médias possibles pour le visuel:

► Bâches, toiles, textiles ... (p. 216 à 220)

Livré sans visuel

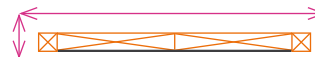

**MODULABLE**

#### Les plus PRODUIT

- Souplesse dans les dimensions
- Moins d'encombrement au sol
- Changement de visuel simple et rapide
- Choix de supports adaptables important

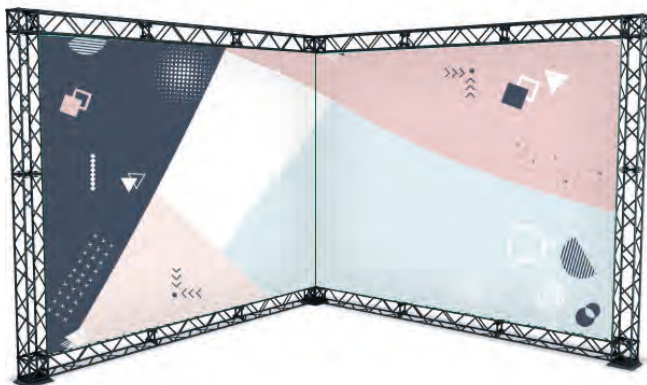

**Créez une multitude de  
STANDS PERSONNALISÉS**

Combinez autant d'options (p. 251) que vous le souhaitez pour la réalisation de votre Truss.





**STANDS INTÉRIEURS - modules de conception pour stands Truss**

**nouvelles versions!**

**MODULES PLIABLES**

- Modules pliables 150 x 150 mm x longueur



Référence	Longueur	Poids	Prix
TRUSS-1502	300 mm	1 kg	55,00
TRUSS-1504	600 mm	1,5 kg	70,00
TRUSS-1506	900 mm	2 kg	82,50
TRUSS-1508	1200 mm	2,6 kg	96,25
TRUSS-1510	1500 mm	3,2 kg	111,25
TRUSS-1512	1800 mm	3,7 kg	125,00
TRUSS-1514	2100 mm	4,2 kg	156,25

**CONNECTEURS**

- Cube d'angle 150x150x150 mm pour la connexion verticale/horizontale (1)
- Connecteur entre 2 modules (2)



Référence	Désignation	Prix
TRUSS-1521	cube	45,00
TRUSS-1520	connecteur	11,25

**BASES**

- Bases de module
- 1522 : carré (1)
- 1523 : rectangle, base latérale (2)
- 1524 : rectangle, base centrale (3)



Référence	Dimensions (mm)	Prix
TRUSS-1522	200 x 200	28,13
TRUSS-1523	195 x 400	46,88
TRUSS-1524	200 x 610	54,38

**CLIPS DE FIXATION**

- Clips de fixation des visuels
- Clip supérieur (1)
- Clip inférieur (2)



Référence	Désignation	Prix
TRUSS-1540	clip supérieur	1,88
TRUSS-1541	clip inférieur	5,63

**BARRES DE FIXATION**

- Barres adhésivées en aluminium
- Pour la fixation des visuels



Référence	Dimensions (mm)	Prix
TRUSS-1576	900 x 12 x 3 mm	10,63
TRUSS-1578	1200 x 12 x 3 mm	11,25
TRUSS-1580	1500 x 12 x 3 mm	12,25

**LAMPE**

- Lampe spot 15W (1)
- Connecteur pour lampe (2)



Référence	Désignation	Prix
TRUSS-1547	spot + connecteur	93,75

**CAISSES**

- Caisses de transport renforcées
- Intérieur en mousse
- Caisses à roulettes avec poignées



Référence	Dimensions (mm)	Prix
TRUSS-9961	1500 x 700 x 500	562,50
TRUSS-9962	2150 x 700 x 500	862,50

Vendues vides

**KIT TRUSS**

- Kit Truss prêt à l'emploi



Livré dans un carton renforcé - sans visuel

**DROIT**

Pour transporter notre Truss, vous pouvez utiliser le TRUSS-9961

**nouvelle version!**



**Composition  
DU KIT**

- 8 modules de 900 mm (TRUSS-1506)
- 2 modules de 1200 mm (TRUSS-1508)
- 4 cubes (TRUSS-1521)
- 4 connecteurs (TRUSS-1520)
- 2 bases (TRUSS-1524)
- 6 barres de fixation de 900 mm (TRUSS-1576)
- 18 clips de fixation (9 clips 1540 + 9 clips 1541)

Référence	Dimensions totales (HxL)	Dimensions du visuel (HxL)	Poids	Prix
TRUSS-1766	2460 x 3090 mm	2120 x 2740 mm	32 kg	1062,50



COMPTOIRS

COMPTOIR MAGNÉTIQUE

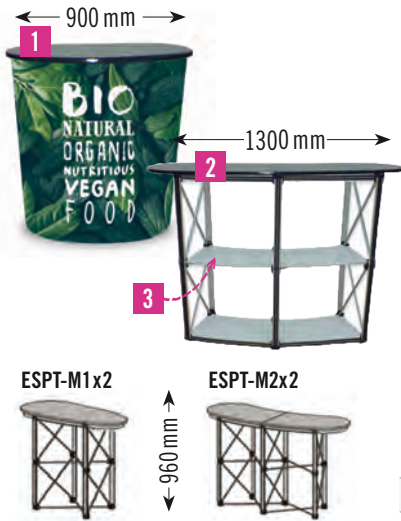

- Comptoir magnétique incurvé en aluminium anodisé
- Léger et facilement transportable, disponible en 2 largeurs (1,2)
- Tablette supérieure noire
- Tablettes intérieures incluses (3)
- Livré avec sac de transport (ESPT-M1x2)<sup>(4)</sup> ou trolley (ESPT-M2x2)<sup>(5)</sup>
- Ruban magnétique fourni

Médias recommandés pour le visuel:

▶ Supports pop-up (p. 207)

Livré avec sac de transport ou trolley - sans visuel



Référence	Dimensions du visuel (L x H)	Encombrement (L x H)	Poids	Prix
ESPT-M1X2	1535 x 935 mm	900 x 960 mm	12 kg	249,39
ESPT-M2X2	2050 x 935 mm	1300 x 960 mm	22 kg	332,59

COMPTOIR DROIT



- Comptoir droit pour tissus sublimés
- Structure aluminium noire avec bandes velcro blanches à l'arrière (1)
- Tablette supérieure disponible en 2 coloris (2)
- Étagère en bois de la même couleur que la tablette (3)
- Valise de transport souple à roulettes (4)

Médias recommandés pour le visuel:

▶ Tissus sublimés

Livré avec sac de transport - sans visuel



Référence	Coloris	Dimensions du visuel (L x H)	Encombrement (L x P x H)	Poids	Prix
CFTTB	noir	1655 x 1000 mm	1060 x 400 x 1020 mm	18 kg	169,00
CFTTW	bois	1655 x 1000 mm	1060 x 400 x 1020 mm	18 kg	169,00
VEL50L	bande velcro blanche (boucles/femelle)		50 mm x 25 m		48,75

Option impression

Référence	Impression en sublimation	🕒 Délai : 8/10 jours	Prix
PRINT-CFT	sur tissu 100 % polyester - 210 g/m <sup>2</sup> - certifié B1 - finition velcro		119,60

COMPTOIR CLASSIC



- Comptoir en polypropylène
- Entièrement décorable (1)
- Étagère de rangement incluse (2)
- Sac de transport souple (3)

Médias recommandés pour le visuel:

▶ Films adhésifs HIGH TACK (p. 176)

Livré avec sac de transport - sans visuel

**nouveau!**

1 surfaces à décorer :

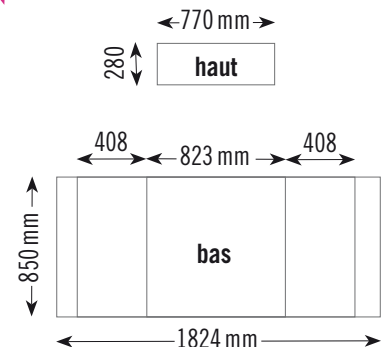

Référence	Dimensions du visuel (L x H)	Encombrement (L x P x H)	Poids	Prix
CN-PT1	bas : 1824 x 850 mm, haut : 770 x 280 mm	823 x 410 x 2050 mm	8 kg	76,70

## COMPTOIRS

### COMPTOIR ROND



- Comptoir rond
- Structure alvéolaire avec bande velcro à l’arrière (mâle + femelle) (1)
- Tablette supérieure noire (2)
- Sac de transport renforcé avec rangement pour tablette et un sac en cylindre avec tubes en carton pour les impressions (3,4)

Médias recommandés pour le visuel:

▶ *Supports pop-up* (p. 207)

Livré avec sac de transport - sans visuel



Référence	Dimensions du visuel (L x H)	Encombrement (Ø x H)	Poids	Prix
<b>CPRTTB</b>	1280 x 898 mm	450 x 930 mm	16 kg	<b>119,60</b>

### COMPTOIR WOOD DROIT



- Comptoir rigide droit bords droits
- Habillage facile avec bandes auto-agrippantes (1)
- Tablette et socle en bois noir / structure dure articulée en PVC (2)
- Tablettes intérieures incluses (3)
- Livré en 2 cartons (avec sac-valise et tube) (4)
- Aucun outil nécessaire pour le montage

Médias recommandés pour le visuel:

▶ *Supports pop-up de 300 µ minimum* (p. 207)

Livré avec sac de transport - sans visuel

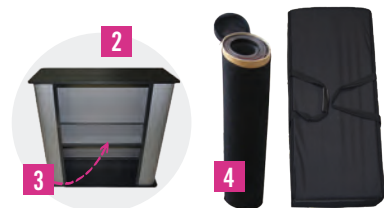

Référence	Dimensions du visuel (L x H)	Encombrement (L x P x H)	Poids	Prix
<b>EASY-WOOD100</b>	1885 x 900 mm	1000 x 400 x 930 mm	13 kg	<b>189,80</b>

### COMPTOIR WOOD COURBE



- Comptoir rigide légèrement courbé bords arrondis
- Disponible en 2 largeurs (1)
- Habillage facile avec bandes auto-agrippantes (2)
- Tablette et socle en bois noir / structure dure articulée en PVC (3)
- Tablettes intérieures incluses (4)
- Livré en 2 cartons (avec sac ou trolley et tube) (5, 6)
- Aucun outil nécessaire pour le montage

Médias recommandés pour le visuel:

▶ *Supports pop-up de 300 µ minimum* (p. 207)

Livré avec sac de transport - sans visuel



Référence	Dimensions du visuel (L x H)	Encombrement (L x P x H)	Poids	Prix
<b>EASY-WOOD</b>	1800 x 900 mm	900 x 480 x 930 mm	11 kg	<b>182,00</b>
<b>EASY-WOOD120</b>	2125 x 900 mm	1200 x 480 x 930 mm	20 kg	<b>234,00</b>



## PODIUM DE PRÉSENTATION

### PRÉSENTOIR CUBE



**nouveau!**

- Podium évolutif composé d'au moins une base, d'un cube et d'un couvercle
- Cube en polypropylène pour les finitions noire et blanche
- Cube acrylique pour la version transparente
- Les cubes s'assemblent et se réutilisent pour un agencement flexible et évolutif
- Supporte jusqu'à 500 kg

Couvercles imprimés :



	Référence	Désignation	Dimensions (L x l x H)	Prix
COUVERCLES	<b>6602-W</b>	<i>couvercle blanc</i>	400x400x10 mm	<b>11,80</b>
	<b>6602-B</b>	<i>couvercle noir</i>	400x400x10 mm	<b>17,66</b>
	<b>6602-FP-X</b>	<i>couvercle imprimé</i>	400x400x10 mm	<b>24,95</b>
CUBES	<b>6600-W</b>	<i>cube blanc</i>	400x400x200 mm	<b>45,20</b>
	<b>6600-B</b>	<i>cube noir</i>	400x400x200 mm	<b>60,32</b>
	<b>6600-A</b>	<i>cube acrylique transparent</i>	400x400x200 mm	<b>104,33</b>
	<b>6600-A+</b>	<i>cube acrylique transparent</i>	400x400x400 mm	<b>134,57</b>
BASES	<b>6601-W</b>	<i>base blanche</i>	400x400x50 mm	<b>19,50</b>
	<b>6601-B</b>	<i>base noire</i>	400x400x50 mm	<b>17,69</b>

### PACKS PRÉSENTOIR CUBE

**nouveau!**



Pack 1



Pack 2



Pack 3

Référence	Composition	Prix
<b>CU-PACK-1</b>	1 base noire, 3 cubes blancs, 1 cube acrylique 400x400x200 mm	<b>259,34</b>
<b>CU-PACK-2</b>	1 base noire, 2 cubes noirs, 1 cube acrylique 400x400x400 mm	<b>272,90</b>
<b>CU-PACK-3</b>	12 bases noires, 20 cubes blancs	<b>714,58</b>





PORTE-DOCUMENTS

ZIGZAG



- Présentoir 6 x A4
- En aluminium anodisé et acrylique
- 4 pieds en caoutchouc
- Montage très rapide
- Valise de transport robuste, avec intérieur en mousse
- Poids : 7,5 kg

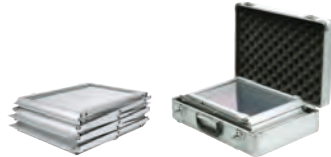

Référence	Dimensions (mm)	Prix
<b>AL5A4</b>	255x350x1490	<b>155,79</b>

OMEGA



- Présentoir 5 x A4
- En acrylique
- Séparateur permettant de diviser le format A4 en 2 x A6
- Montage très rapide
- Sac de transport souple
- Poids : 6 kg



Référence	Dimensions (mm)	Prix
<b>ES024</b>	235x290x1420	<b>145,34</b>

SUPER RACK



- Présentoir 4 x A4
- En aluminium anodisé et acrylique
- Montage très rapide
- Sac de transport souple
- Poids : 7 kg



Référence	Dimensions (mm)	Prix
<b>6000</b>	240x320x1560	<b>180,05</b>

CARTES & BROCHURES



- Affichage de comptoir
- Porte-brochures et porte-cartes
- En acrylique transparent

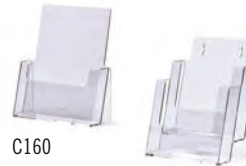

C160

2C160



C230

3C230

Référence	Documents	x 1	x 10
<b>BC93</b>	102x53x38 mm	1,27	1,14
<b>C160</b>	1x A5	4,03	3,62
<b>2C160</b>	2x A5	8,06	7,26
<b>C230</b>	1x A4	6,84	6,12
<b>3C230</b>	3x A4	21,36	19,26



2C160



C160



BC93



BC93

ENROULEURS ROLL-UP

ROLL-UP CUBE



Livré avec sac de transport  
Sans visuel

- Système à enrouleur
- Couleur aluminium
- Fixation du visuel : bas double-face / haut rail clip

Médias recommandés pour le visuel :

▶ *Supports roll-up (p. 206)*



Version 2 pieds - RC2-85



Version 1 pied - RC-85



Rail au design fin et élégant



Mât en aluminium à hauteur fixe



Sac de transport



Support-mât renforcé

Référence	Format visible (HxL)	Poids	Par 10
RC-85	1970x850 mm	2,3 kg	12,49*
RC2-85 <b>nouveau!</b>	1970x850 mm	2,4 kg	17,38

\* PRIX NON REMISABLE

ROLL-UP PLUME



Livré avec sac de transport  
Sans visuel



- Système à enrouleur léger
- Couleur aluminium anodisé
- Fixation du visuel : bas double-face / haut rail clip

Médias recommandés pour le visuel :

▶ *Supports roll-up, JET UP, JET UP BC (p. 206 et 220)*

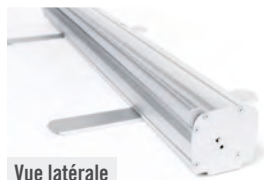

Vue latérale



Support-mât renforcé



Mât en aluminium à hauteur fixe



Sac de transport renforcé



Rail fin moderne

Référence	Format visible (HxL)	Poids	Prix à l'unité	Par 6
ESL-85	1970x850 mm	2,3 kg	25,31	22,79
ESL-100	1970x1000 mm	2,7 kg	35,63	32,06

## ENROULEURS ROLL-UP

### ROLL-UP BOX



Livré avec sac de transport  
Sans visuel

- Système à enrouleur
- Couleur aluminium anodisé
- Fixation du visuel : bas double-face / haut rail clip

Médias recommandés pour le visuel:

▶ *Supports roll-up, JET UP, JET UP BC (p. 206 et 220)*



Vue latérale



Support-mât renforcé



Rail moderne



Mât en aluminium à hauteur fixe



Sac de transport renforcé



Plateau galvanisé extra long

Référence	Format visible (HxL)	Poids	Prix à l'unité	Par 6
ESR-60	2000 x 600 mm	2,5 kg	<b>29,50</b>	<b>26,81</b>
ESR-85	2000 x 850 mm	3,0 kg	<b>36,06</b>	<b>32,44</b>
ESR-100	2000 x 1000 mm	3,5 kg	<b>44,50</b>	<b>40,06</b>
ESR-120	2000 x 1200 mm	4,2 kg	<b>62,94</b>	<b>56,63</b>
ESR-150	2000 x 1500 mm	5,0 kg	<b>79,75</b>	<b>71,78</b>

### ROLL-UP PREMIUM



**2 finitions : argent ou noir mat**

Livré avec sac de transport  
Sans visuel

- Système à enrouleur
- Couleur argent ou noir
- Mât télescopique de 1600 à 2000 mm
- Fixation du visuel : bas double-face / haut rail clip

Médias recommandés pour le visuel:

▶ *Supports roll-up, JET UP, JET UP BC (p. 206 et 220)*



Vue latérale



Vue arrière



Rail moderne et robuste



Mât télescopique avec clip



Sac de transport renforcé



Pieds réglables

Référence	Coloris	Format visible (HxL)	Poids	Prix à l'unité	Par 4
RBP-085	argent	1600 à 2000 x 850 mm	4 kg	<b>52,50</b>	<b>48,63</b>
RBPB-085	noir	1600 à 2000 x 850 mm	4 kg	<b>58,75</b>	<b>54,88</b>



**ENROULEURS ROLL-UP**

**ROLL-UP DELUXE**



- Système à enrouleur luxueux
- Couleur argent
- Mât télescopique de 1600 à 2250 mm
- Fixation du visuel : bas clip / haut rail clip

Médias recommandés pour le visuel :

► *Supports roll-up, JET UP, JET UP BC (p. 206 et 220)*



Vue latérale



Tension à ressort ajustable



Rail moderne et robuste



Mât télescopique



Sac de transport renforcé



Pieds réglables

Livré avec sac de transport  
Sans visuel

Référence	Format visible (HxL)	Poids	Prix à l'unité	Par 3
<b>RBL-085</b>	1600 à 2250 x 850 mm	5,3 kg	<b>95,00</b>	<b>85,50</b>

**ROLL-UP DOUBLE-FACE**



- Système à enrouleur double-face
- Couleur aluminium anodisé
- Fixation des visuels : bas double-face / haut rail clip

Médias recommandés pour le visuel :

► *Supports roll-up, JET UP, JET UP BC (p. 206 et 220)*



Vue latérale



Distance entre les visuels



Rail fin moderne

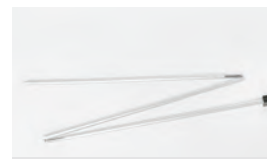

Mât en aluminium à hauteur fixe



Sac de transport renforcé



Compartment pour le mât

Livré avec sac de transport  
Sans visuel

Référence	Format visible (HxL)	Poids	Prix à l'unité	Par 4
<b>ESRD-85</b>	2000 x 850 mm	4 kg	<b>87,50</b>	<b>78,75</b>

## ENROULEURS ROLL-UP

### ROLL-UP XXL



- Système à enrouleur
- Mât télescopique de 1700 à 2700 ou 3000 mm
- Couleur aluminium
- Fixation du visuel : bas double-face / haut rail à vis

Média recommandé pour le visuel :

▶ *Support JET UP (p. 220)*



Vue latérale



Sac individuel pour le mât



Rail avec vis à pince



Mât télescopique



Sac de transport renforcé



Pieds en acier

#### Largeur XXL

Livré avec sac de transport  
Sans visuel

Référence	Format visible (HxL)	Poids	Prix à l'unité
1899	1700 à 2700x1500 mm	10 kg	198,75
1900	1700 à 3000x2000 mm	12 kg	218,75

## OPTIONS - pour enrouleurs & porte-affiches

### SPOTS LED



- Spots LED
- 3 finitions : blanc, argent ou noir
- Câble d'alimentation de 3 m
- Puissance : 8 W (équivalent à 80 W)
- Durée de vie : 7000 heures



Référence	Coloris	Luminosité	Température de couleur	Prix à l'unité
BLED3W	blanc	600 lumen	4000 kelvin	42,00
BLED3S	argent	600 lumen	4000 kelvin	42,00
BLED3B	noir	600 lumen	4000 kelvin	42,00
BLC	argent	pince d'adaptation		6,90

### PORTE-BROCHURES



- Porte-brochures magnétiques
- Acrylique transparent
- Fixation par disques aimantés (1)
- Plusieurs formats



Référence	Format	Dimensions (L x H x P)	Prix à l'unité
BHMB	carte de visite	95 x 50 x 11 mm	9,00
BHMDIN	dépliant A4 vertical (2 volets)	115 x 205 x 11 mm	13,56
BHMA5	A5	165 x 205 x 15 mm	13,56
BHMA4	A4	230 x 295 x 18 mm	18,24

## SYSTÈMES PORTE-AFFICHES

### PORTE-AFFICHES

Compacts et très légers, les porte-affiches vous offrent une solution esthétique et économique pour l'affichage en intérieur.

Compatibles avec des médias souples ou rigides facilement remplaçables (bâche légère, papier laminé, toile, etc.), leur usage varie en fonction de vos besoins : banques, musées, salons, salles de conférences...



utilisation  
intérieure



affichage  
économique



installation  
rapide & facile

#### PORTE-AFFICHE X

**nouveau!**



- Porte-affiche réglable en X
- Couleur aluminium
- Fixation du visuel :  
4 œillets Ø9 mm (non fournis)



œillets auto-perçants  
page 91

Médias recommandés pour le visuel:

► Supports bâche, roll-up, pop-up, papier laminé, toile... accepte tous les supports

Livré avec sac de transport - sans visuel

Référence	Format visible (HxL)	Poids	Prix à l'unité	Par 10
CN-X-I	1800x600 à 1000 mm	0,9 kg	20,63	18,63

#### PORTE-AFFICHE X-ÉCO



- Porte-affiche en X
- Couleur noire
- En PVC et fibre de verre - très léger à transporter
- Fixation du visuel : 4 œillets Ø11 mm (non fournis)



œillets auto-perçants  
page 91

Médias recommandés pour le visuel:

► Supports bâche, roll-up, pop-up, papier laminé, toile... accepte tous les supports

Livré avec sac de protection - sans visuel

Référence	Format visible (HxL)	Poids	Prix à l'unité	Par 10	Par 40
ECO-X-60	1600x600 mm	0,8 kg	8,69	7,88	7,88
ECO-X-80	2000x800 mm	0,8 kg	12,94	11,75	11,75

#### PORTE-AFFICHE XS



- Porte-affiche en X
- Couleur noire
- Fixation du visuel :  
4 crochets fixes + 4 œillets Ø11 mm (non fournis)



œillets auto-perçants  
page 91

Médias recommandés pour le visuel:

► Supports bâche, roll-up, pop-up, papier laminé, toile... accepte tous les supports

Livré avec sac de transport en nylon - sans visuel

Référence	Format visible (HxL)	Poids	Prix à l'unité	Par 10	Par 15
XS-60	1600x600 mm	1,4 kg	17,38	-	15,63
XS-80	1800x800 mm	1,5 kg	20,63	-	17,50
XS-100	2000x1000 mm	1,7 kg	36,25	32,50	-
XS-120	2000x1200 mm	1,8 kg	36,88	40,63	-



SYSTÈMES PORTE-AFFICHES

PORTE-AFFICHE ÉLÉGANT



- Porte-affiche
- Couleur aluminium anodisé
- Fixation du visuel : rail clip haut / bas

Médias recommandés pour le visuel :

► *Supports bâche, roll-up, pop-up, papier laminé, toile légère*

Livré avec sac de transport - sans visuel

Référence	Format visible (HxL)	Poids	Prix à l'unité	Par 6
LB-80	2110x800 mm	1,9 kg	39,18	35,26
LB-100	2110x1000 mm	2,4 kg	44,75	40,28

PHOTOCALL

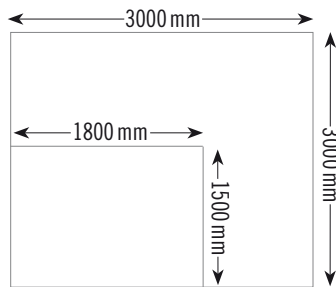

- Mur d'affichage télescopique finition noire
- Réglable en largeur et en hauteur
- Pied d'empattement de 440 mm (à visser - tournevis fourni)
- Fourreau diamètre 50 mm haut et bas pour fixer le visuel

Médias recommandés pour le visuel :

► *Bâches et toiles (p. 216 à 220)*

Livré avec sac de transport - sans visuel



Pieds d'empattement noirs



Extensible en hauteur & largeur



Sac de transport multipoche

Référence	Dimensions du visuel	Poids	Prix
EASY-CUBE	hauteur de 1500 à 3000 mm - largeur de 1800 à 3000 mm	9 kg	191,25

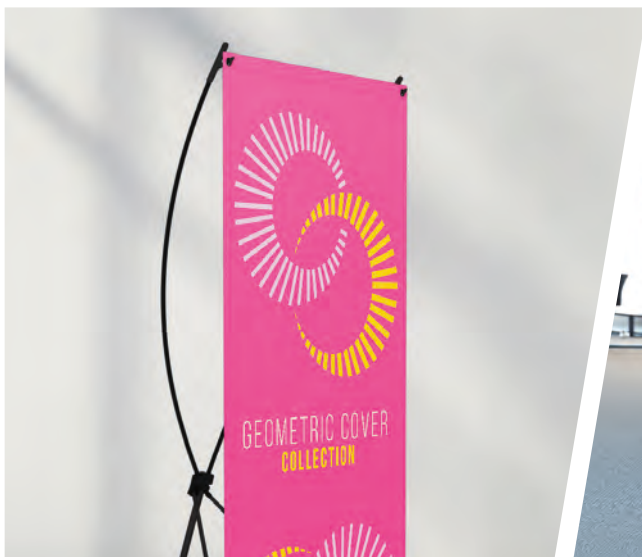

## BARRIÈRES

### POLE BARRIÈRE



- Poteau de gestion des files d'attente à sangle rétractable
- Finition en acier noir poudré ou acier chrome inoxydable

Tarif indiqué pour 1 poteau et 1 sangle de 2000 x 50 mm

Référence	Désignation	Poids	Prix
<b>POLE-CHROME</b>	1 poteau hauteur 1020 mm chrome	7,80 kg	<b>91,00</b>
<b>POLE-BLACK</b>	1 poteau hauteur 1020 mm noir	8,15 kg	<b>78,00</b>

### CAFÉ BARRIÈRE



#### CAFÉ-BARRIER-RDL

platine amovible nécessaire pour fixer la barre inférieure au poteau

- Barrière publicitaire personnalisable
- Permet de créer un espace privé à l'extérieur
- En acier inoxydable
- Facile à monter et à démonter
- Dimensions du visuel fini : largeur 1000 ou 1500 mm x hauteur maximale 850 mm

Tarif indiqué pour 1 poteau - livré sans visuel

Médias recommandés pour le visuel:

▶ *Bâches (p. 216 à 219)*

Référence	Désignation	Poids	Prix
<b>CAFÉ-BARRIER-PIED</b>	1 poteau hauteur 1000 mm chrome	11 kg	<b>91,00</b>
<b>CAFÉ-BARRIER-RDL</b>	platine amovible pour barre inférieure	-	<b>2,60</b>
<b>CAFÉ-BARRIER-100</b>	les 2 barres de 1000 mm	1 kg	<b>59,80</b>
<b>CAFÉ-BARRIER-150</b>	les 2 barres de 1500 mm	1,5 kg	<b>70,20</b>

### ROPE BARRIÈRE



- Barrière séparatrice
- En acier inoxydable
- Facile à monter et à démonter
- Diamètre de la corde 32 mm

Tarif indiqué pour 1 poteau



Référence	Désignation	Poids	Prix
<b>CAFÉ-BARRIER-PIED</b>	1 poteau hauteur 1000 mm chrome	11 kg	<b>91,00</b>
<b>8016-R</b>	corde rouge 1500 mm	0,5 kg	<b>19,50</b>
<b>8016-B</b>	corde bleue 1500 mm	0,5 kg	<b>19,50</b>



## BASES POUR PANNEAUX

### EASY WALL - PLOT DE LESTAGE

Livré sans panneau



- Système très simple d’installation - affichage intérieur ou extérieur
- Pour tous types de supports : PVC, panneaux alvéolaires, panneaux composites, bois,...
- Épaisseur maximale du panneau : 10 mm - profondeur de la fente 95 mm
- Hauteur maximale du visuel en intérieur : 1500 mm, en extérieur : 1000 mm
- Pour une largeur supérieure à 500 mm, l’utilisation de 2 plots est recommandée
- Lestable avec de l’eau ou du sable

X = R rouge, J jaune, O orange, V vert, N noir

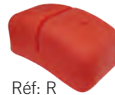

Réf: R



Réf: J



Réf: O

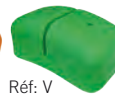

Réf: V



Réf: N

Simple et efficace

Référence	Dimensions du plot	Poids	Prix à l’unité	Par 6
<b>EASY-WALL-X</b>	<b>170x205x360 mm</b>	<b>1,4 kg - 10 kg rempli</b>	<b>32,37</b>	<b>29,12</b>

### PIEDS POUR PANNEAU

Livré sans panneau



- Pieds en aluminium pour intérieur très simple d’installation
- Pour tous types de supports : PVC, panneaux alvéolaires, panneaux composites, bois,...
- Épaisseur maximale du panneau : 20 mm
- Profondeur de la fente : 55 mm

3410  
vendu par paire



3411  
vendu à l’unité



Référence	Dimensions d’un pied	Poids	Prix
<b>3410</b>	<b>85x295 mm</b>	<b>1,5 kg</b>	<b>45,50</b>
<b>3411</b>	<b>400x295 mm</b>	<b>2,0 kg</b>	<b>86,45</b>

### BASE POUR PANNEAU

Livré sans panneau



- Base en aluminium très stable
- Épaisseur du panneau pour PBAS-10 : de 3 à 18 mm
- Épaisseur du panneau pour PBAS-30 et PBAS-50 : de 18 à 26 mm
- Hauteur du visuel : 1500 mm
- Profondeur de la fente : 55/60 à 70 mm en fonction du réglage et de l’épaisseur du panneau



Référence	Dimensions (L x l x H)	Poids	Prix
<b>PBAS-10</b>	<b>100x380x140 mm</b>	<b>1,5 kg</b>	<b>72,80</b>
<b>PBAS-30</b>	<b>300x380x140 mm</b>	<b>3,5 kg</b>	<b>91,00</b>
<b>PBAS-50</b>	<b>500x380x140 mm</b>	<b>5 kg</b>	<b>120,90</b>

### SOCLE POUR PANNEAU

Livré sans panneau



- Support acier en deux sections pliées
- Revêtement gris (peinture poudre)
- Utilisation intérieure conseillée
- Épaisseur du panneau de 3 à 32 mm
- Hauteur du visuel : 1500 mm
- Profondeur de la fente : 75 mm

Référence	Dimensions	Poids	Prix
<b>BH-30</b>	<b>300x200x475 mm</b>	<b>5 kg</b>	<b>43,68</b>
<b>BH-60</b>	<b>600x200x475 mm</b>	<b>9 kg</b>	<b>60,58</b>
<b>BH-80</b>	<b>800x200x475 mm</b>	<b>12 kg</b>	<b>90,61</b>



## ESQUIVENTS

### ESQUIVENT DOUBLE-FACE



- Cadro'clap double-face profilé 41 mm monté sur ressorts
- Angles droits
- Pour affiches format A0 ou A1
- Base plastique à lester (eau / sable)
- Protection du visuel par une feuille polycarbonate transparente (1 face mate / 1 face brillante)
- Déplacement aisé sur roulettes

Livré sans visuel

Référence	Format affiche (mm)	Format visible (mm)	Dimensions (L x l x H)	Poids	Prix
<b>WTEA1</b>	A1 - 594x841	543x826	625x500x1215	16 kg	<b>278,20</b>
<b>WTEA0</b>	A0 - 841x1189	790x1174	874x650x1596	24 kg	<b>351,00</b>
<b>314-0001</b>	feuille anti-reflets A0 (841 x 1189 mm)				<b>6,00</b>
<b>314-0002</b>	feuille anti-reflets A1 (594 x 841 mm)				<b>4,56</b>

### ESQUIVENT DOUBLE-FACE



- Cadro'clap double-face profilé 32 mm monté sur ressorts
- Angles arrondis
- Pour affiches format A1
- Base plastique à lester (32 litres d'eau ou 59 kg de sable)
- Protection du visuel par une feuille polycarbonate transparente (1 face mate / 1 face brillante)
- Déplacement aisé sur roulettes
- Encombrement au sol : 800x510 mm

Livré sans visuel

Référence	Format affiche (mm)	Format visible (mm)	Dimensions (L x l x H)	Poids	Prix
<b>SBA1</b>	A1 - 594x841	584x826	800x510x1150	16 kg	<b>171,60</b>
<b>314-0002</b>	feuille anti-reflets A1 (594 x 841 mm)				<b>4,56</b>

### ESQUIVENT DOUBLE-FACE

**nouveau!**



- Cadro'clap double-face profilé 32 mm monté sur ressorts
- Angles arrondis
- Pour affiches format A1
- Base plastique à lester (30 litres d'eau ou 50 kg de sable)
- Fond mélaminé blanc sans feuille de protection
- Utilisation intérieure
- Déplacement aisé sur roulettes
- Encombrement au sol : 800x500 mm

Livré sans visuel

Référence	Format affiche (mm)	Format visible (mm)	Dimensions (L x l x H)	Poids	Prix
<b>CN-H12-A1</b>	605x862	A1 - 594x841	800x500x1130	12 kg	<b>103,35</b>
<b>314-0002</b>	feuille anti-reflets A1 (594 x 841 mm)				<b>4,56</b>

### BASE ESQUIVENT



- Esquivalent en acier peint blanc
- Accouplement par 2 silent-blocs
- Épaisseur maxi de la plaque: 10 mm
- Hauteur maxi conseillée de la plaque: 1200 mm pour la réf. L-545  
1400 mm pour la réf. L-795

Livré sans panneau



**SILENT-BLOC**

Référence	Dimensions	Poids	Prix à l'unité	Par 3	Par 5	Par 10
<b>L-545</b>	545 x 1000 mm	15 kg	<b>119,60</b>	<b>115,70</b>	<b>111,80</b>	<b>107,90</b>
<b>L-795</b>	700 x 1000 mm	17 kg	<b>128,70</b>	<b>124,80</b>	<b>120,90</b>	<b>117,00</b>
<b>SILENT-BLOC-P</b>	remplacement pour L-545		<b>11,90</b>	-	-	-
<b>SILENT-BLOC-G</b>	remplacement pour L-795		<b>12,35</b>	-	-	-

## CHEVALETS

### CHEVALET CLAP ÉTANCHE

Livré sans visuel

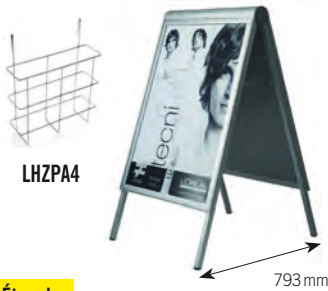

LHZPA4

Étanche

- Chevalet aluminium double-face
- Ouverture des 4 côtés profilés 36 mm
- Étanche : pour utilisation en extérieur
- Structure très stable adaptée aux intempéries
- Protection du visuel par une feuille polycarbonate transparente (1 face mate / 1 face brillante)

Réf. ANGLE DROIT	Format affiche (mm)	Format visible (mm)	Format total (mm)	Poids	Prix
<b>ZPC270100-R36</b>	700x1000	694x994	766x1309x793	16 kg	<b>240,50</b>
<b>LHZPA4</b>		option panier brochures A4			<b>15,07</b>
<b>314-0008</b>		feuille anti-reflets 700 x 1000 mm			<b>4,80</b>

### CHEVALET CLAP

Livré sans visuel

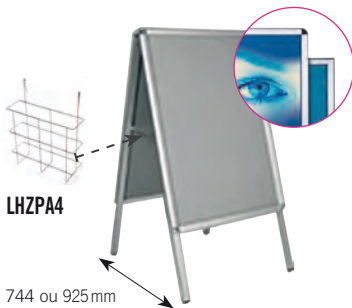

LHZPA4

744 ou 925 mm

Finitions angles ronds ou droits

- Chevalet aluminium double-face pour intérieur
- Ouverture des 4 côtés profilés 32 mm
- Cloisons arrière en acier inoxydable
- Protection du visuel par une feuille polycarbonate transparente (1 face mate / 1 face brillante)

Réf. ANGLE DROIT	Réf. ANGLE ROND	Format affiche	Format visible	Format total (mm)	Poids	Prix
<b>ZPA1-G32</b>	<b>ZPA1-R32</b>	594x841 mm	576x823 mm	639x1120x744	12 kg	<b>103,61</b>
<b>ZP70100-G32</b>	<b>ZP70100-R32</b>	700x1000 mm	682x982 mm	745x1406x925	16 kg	<b>137,15</b>
<b>LHZPA4</b>		option panier brochures A4				<b>15,07</b>
<b>314-0002</b>		feuille anti-reflets A1 (594x841 mm)				<b>4,56</b>
<b>314-0008</b>		feuille anti-reflets 700x1000 mm				<b>4,80</b>

### CHEVALET CLAP

Livré sans visuel

**nouveau!**



670 mm

- Chevalet aluminium double-face pour intérieur
- Ouverture des 4 côtés profilés 32 mm
- Cloisons arrière en mélaminé blanc
- Protection du visuel par une feuille polycarbonate transparente brillante

Réf. ANGLE ROND	Format affiche	Format total	Poids	Prix
<b>CN-H2-A1</b>	A1 - 594x841 mm	650x890x670 mm	6 kg	<b>63,70</b>
<b>314-0002</b>	feuille anti-reflets A1 (594x841 mm)			<b>4,56</b>

### CHEVALET BLANC

Livré sans visuel



470 mm

- Chevalet de trottoir double-face
- PVC blanc
- Utilisation intérieure et extérieure

Référence	Surface à décorer (hors pied)	Format total	Poids	Prix
<b>CN-030</b>	510x820 mm	510x900x470 mm	3,5 kg	<b>54,60</b>

## CHEVALETS BOIS

### CHEVALETS BOIS / ARDOISE



- Chevalet en bois avec surface en ardoisine
- Marquage à la craie liquide
- Utilisation en intérieur



Stylos craie liquide  
page 135

Référence	Aspect	Profil	Dimensions (HxL)	Poids	Prix
P2-BS	<i>brun clair</i>	35 mm	1000x600 mm	4 kg	<b>32,40</b>
P2-B	<i>brun clair</i>	40 mm	1180x610 mm	6 kg	<b>47,52</b>

### CHEVALETS BOIS / ARDOISE



- Chevalet en bois avec surface en ardoisine
- Marquage à la craie liquide
- Utilisation en extérieur

Référence	Aspect	Profil	Dimensions (HxL)	Poids	Prix
P2-BLWP	<i>brun clair</i>	40 mm	1180x610 mm	6 kg	<b>57,60</b>
P2-BSW	<i>brun foncé</i>	40 mm	1000x600 mm	16 kg	<b>71,28</b>
P2-BOW	<i>brun foncé</i>	60 mm	1180x650 mm	21 kg	<b>117,60</b>

## CADRES BOIS

### CADRES BOIS / ARDOISE



- Cadre en bois avec surface en ardoisine
- Marquage à la craie liquide
- Disposition horizontale ou verticale
- Utilisation en intérieur

Référence	Aspect	Profil	Dimensions (HxL)	Poids	Prix
TWB-1	<i>brun</i>	35 mm	600x470 mm	2 kg	<b>21,36</b>
TWB-2	<i>brun</i>	35 mm	790x470 mm	3 kg	<b>22,80</b>
TWB-3	<i>brun</i>	35 mm	870x600 mm	4 kg	<b>27,36</b>

### CADRES BOIS / ARDOISE



- Cadre en bois avec surface en ardoisine
- Marquage à la craie liquide
- Disposition horizontale
- Utilisation en intérieur

Référence	Aspect	Profil	Dimensions (HxL)	Poids	Prix
TWB-1B	<i>brun</i>	35 - 50 mm	830x470 mm	3 kg	<b>27,60</b>
TWB-2B	<i>brun</i>	35 - 50 mm	510x790 mm	3 kg	<b>29,76</b>
TWB-3B	<i>brun</i>	35 - 50 mm	640x870 mm	4 kg	<b>32,64</b>



## PORTE-MENUS BOIS

### PORTE-MENUS



- Porte-menus avec surface en ardoisine
- Socle en bois
- Affichage double-face
- Marquage à la craie liquide
- Utilisation en intérieur



Stylos craie liquide  
page 135

Référence	Aspect	Dimensions	Prix
<b>TS-A6B</b>	<i>brun</i>	A6	<b>6,36</b>
<b>TS-A5B</b>	<i>brun</i>	A5	<b>6,96</b>
<b>TS-A4B</b>	<i>brun</i>	A4	<b>7,68</b>

### PORTE-MENUS



- Porte-menus avec surface en ardoisine
- Socle en bois
- Affichage double-face
- Marquage à la craie liquide
- Utilisation en intérieur

Référence	Aspect	Dimensions	Prix
<b>TS-A6BL</b>	<i>noir</i>	A6	<b>6,36</b>
<b>TS-A5BL</b>	<i>noir</i>	A5	<b>6,96</b>
<b>TS-A4BL</b>	<i>noir</i>	A4	<b>7,68</b>

### PORTE-MENUS



- Porte-menus avec surface en ardoisine
- Support en bois
- Affichage double-face
- Marquage à la craie liquide
- Utilisation en intérieur

Référence	Aspect	Dimensions (HxL)	Prix
<b>TS2B-A5</b>	<i>brun clair</i>	A5 - 210x150 mm	<b>6,96</b>
<b>TS2B-A4</b>	<i>brun clair</i>	A4 - 310x200 mm	<b>7,68</b>

## PORTE-MENUS ACRYLIQUE

### PORTE-MENUS



- Porte-menus en acrylique transparent
- Disponible en format portrait ou paysage

Référence	Dimensions du visuel	Prix à l'unité	Par 10
<b>TA-5P</b>	A5 - <i>portrait</i>	<b>2,88</b>	<b>2,59</b>
<b>TA-4P</b>	A4 - <i>portrait</i>	<b>5,93</b>	<b>5,34</b>
<b>TA-5L</b>	A5 - <i>paysage</i>	<b>2,88</b>	<b>2,59</b>
<b>TA-4L</b>	A4 - <i>paysage</i>	<b>5,93</b>	<b>5,34</b>



## DRAPEAUX INTÉRIEURS ET EXTÉRIEURS

### STRUCTURES



Wind Flag



TIPA Flag



H Flag

- Porte-drapeau intérieur ou extérieur
- Très léger et facile à transporter (entièrement démontable)
- Conçu pour des vents modérés et climats tempérés
- La structure est à combiner avec plusieurs bases au choix et options de lestage

Médias recommandés pour le visuel:

► *Flag (p. 221) ou tissus sublimés ci-dessous*

Livré avec sac de transport - sans visuel

Référence	Désignation	Hauteur	Dimensions du visuel (HxL)	Poids	Prix
5000	EASYWIND-SMALL	2400 mm	2000x650 mm	1,4 kg	51,74
5001	EASYWIND-MEDIUM	3600 mm	3200x700 mm	1,5 kg	57,07
5002	EASYWIND-LARGE	5200 mm	4200x700 mm	1,6 kg	62,14
5000	EASYTIPA-SMALL	2200 mm	1900x750 mm	1,4 kg	51,74
5001	EASYTIPA-MEDIUM	3500 mm	3200x920 mm	1,5 kg	57,07
5002	EASYTIPA-LARGE	4800 mm	3900x1090 mm	1,6 kg	62,14
5003	EASYH-SMALL	2100 mm	1700x710 mm	1,4 kg	51,74
5004	EASYH-MEDIUM	3000 mm	2500x710 mm	1,5 kg	57,07
5005	EASYH-LARGE	4000 mm	3360x710 mm	1,6 kg	62,14

### IMPRESSION

► Délai de fabrication : 10 jours

- Impression en sublimation sur toile polyester 117g/m<sup>2</sup> - compatible avec les structures WIND, TIPA et H Flag

Tarifs indiqués pour le support imprimé seul - sans structure ni base

Référence	Impression simple face	x 1	x 2	x 3	Référence	Impr. double-face	x 1	x 2	x 3
IMP-FLAG-S	<i>small</i>	91,00	81,90	78,00	IMP-FLAG-SDF	<i>small</i>	226,20	214,50	204,10
IMP-FLAG-M	<i>medium</i>	113,10	101,40	94,90	IMP-FLAG-MDF	<i>medium</i>	254,80	241,80	230,10
IMP-FLAG-L	<i>large</i>	131,30	118,30	110,50	IMP-FLAG-LDF	<i>large</i>	379,60	360,10	341,90

### STRUCTURE + IMPRESSION

► Délai de fabrication : 10 jours

- Impression en sublimation sur toile polyester 117g/m<sup>2</sup> - livrée avec une des structures WIND, TIPA ou H Flag

Tarifs indiqués pour le mât, le support imprimé et le sac de transport - sans base

Référence	Impression simple face	x 1	x 2	x 3	Référence	Impr. double-face	x 1	x 2	x 3
IMP-FLAG-SMALL	<i>small</i>	141,44	129,74	110,24	IMP-FLAG-SMALL DF	<i>small</i>	278,20	263,90	250,90
IMP-FLAG-MEDIUM	<i>medium</i>	164,84	145,34	129,74	IMP-FLAG-MEDIUM DF	<i>medium</i>	312,00	296,40	283,40
IMP-FLAG-LARGE	<i>large</i>	188,24	168,74	136,24	IMP-FLAG-LARGE DF	<i>large</i>	442,00	419,90	400,40

### BASES



Bouée



Base métal



Base à piquer



Base en croix



Base parasol



Base combi



Base voiture

Référence	Description	Dimensions	Poids	Prix
EASYWIND-BOUEE	<i>lestage bouée</i>	Ø 540 mm	5 / 6 litres	10,40
EASYWIND-METAL	<i>base en métal</i>	400x400 mm	10 kg	84,01
EASYWIND-PIQUE	<i>base à piquer</i>	510 mm de longueur	-	46,57
EASYWIND-CROIX	<i>base en croix</i>	Ø 840 mm	4 kg	58,27
EASYWIND-PARASOL	<i>base parasol</i>	450x450x120 mm	12 kg	39,00
EASYWIND-COMBI	<i>base combi</i>	450x450x120 mm	16 kg	74,88
EASYWIND-CAR	<i>base voiture</i>	520x140x40 mm	2 kg	33,67

## DRAPEAUX EXTÉRIEURS

### PORTE-DRAPEAUX

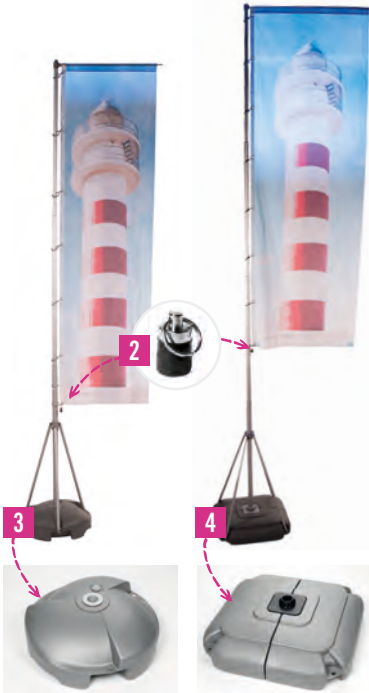

- Porte-drapeau extérieur
- Conçu pour résister au vent jusqu’à 50 km/h
- Mât télescopique en aluminium
- Simple à confectionner : fixation par œillets <sup>(1)</sup>
- Poids supplémentaire pour tendre davantage la toile <sup>(2)</sup>



- FP-415**
- Base tripode en aluminium <sup>(3)</sup>
  - Réservoir 50 L en plastique à lester avec eau ou sable : Ø 620 x H 200 mm

- FP-540**
- Base 4 points en aluminium <sup>(4)</sup>
  - Double réservoir de 40 L chacun en plastique à lester : 800 x 800 x H 200 mm

Média recommandé pour le visuel:

► *Flag (p. 221)*

Livré avec 2 sacs de transport renforcés - sans visuel



Montage

Référence	Hauteur du mat	Dimensions du visuel (HxL)	Poids	Prix
FP-415	4150 mm	3000 x 800 mm	12,5 kg	198,90
FP-540	5400 mm	3300 x 1100 mm	16,5 kg	210,60

#### Option impression

Référence	Impression en sublimation	► Délai : 8/10 jours	Prix
PRINT-415	sur Flag 100% polyester - 110 g/m <sup>2</sup>		88,40
PRINT-540			119,60

### X-OUTDOOR



- Porte-affiche extérieur
- Mât télescopique
- Base lestée (18L d'eau = environ 20 kilos)
- Peut se transformer en une bannière double-face
- Fixation du visuel : 4 œillets Ø12 mm (non fournis)



œillets auto-perçants  
page 91

Médias recommandés pour le visuel:

► *Bâches (p. 216 à 219)*

Livré avec sac de transport - sans visuel

Référence	Dimensions du visuel (HxL)	Poids	Prix
X-OUTDOOR	1600 à 1800 x 600 à 800 mm	2,4 kg	119,60





## CONCEPTS POUR BÂCHES TENDUES

### STRUCTURE POUR BÂCHES



- Réalisation de cadres extérieurs pour bâches tendues
- Tubes en aluminium
- Pièces de connexions coulées en fonte d'aluminium
- Assemblage des tubes et des pièces sans soudure
- Fixation par serrage vis BTR 8 mm
- Déport du mur 70 mm
- Entraxe de fixation au mur de la bride A34 82,5 mm, trou Ø 10 mm

Livré sans visuel

Clef BTR de 8 mm  
(non fournie)



Médias recommandés pour le visuel:

▶ *Bâches (p. 216 à 219)*

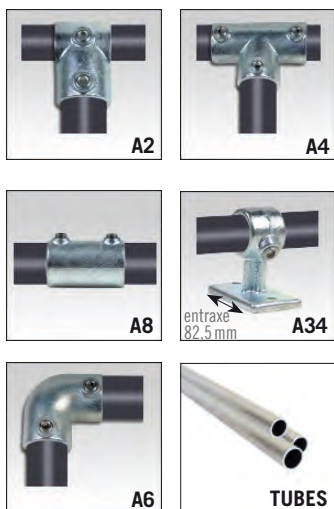

Référence	Désignation	Dimensions	Prix
TUBE-A2	petit té Ø 50 mm	L 60xH 100 mm	4,55
TUBE-A4	té Ø 50 mm	L 135xH 100 mm	7,67
TUBE-A6	coude 90° Ø 50 mm	L 100xH 100 mm	5,59
TUBE-A8	manchon Ø 50 mm	L 100 mm	4,55
TUBE-A34	bride murale Ø 50 mm	L 110 mm x l 50 x H 100 mm	3,90
TUBE-ALU2	tube aluminium Ø 48 mm	2000 mm	126,10
TUBE-ALU3	tube aluminium Ø 48 mm	3000 mm	189,80
TUBE-ALU4	tube aluminium Ø 48 mm	4000 mm	252,20
TUBE-ALU6	tube aluminium Ø 48 mm	6000 mm	378,30

### PLATINES MURALES



- Platines en acier inoxydable, aspect chromé
- Pour la réalisation de kakémonos muraux (parallèle au mur)
- Tension de la bâche réglable
- Fixation murale, trou Ø 10 mm
- Tube supportant la bâche Ø 32 mm
- Déport du mur 60 mm

Livré sans visuel

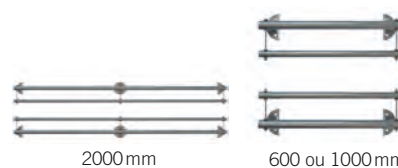

Référence	Largeur du visuel	Largeur totale	Prix de la paire
DS003-60	600 mm	680 mm	195,00
DS003-100	1000 mm	1080 mm	296,40
DS003-200	2000 mm	2080 mm	403,13

### PLATINES 'DRAPEAU'



- Platines en acier inoxydable Ø 150 mm, aspect chromé
- Pour la réalisation de kakémonos en drapeau (perpendiculaire au mur)
- Tension de la bâche réglable
- Fixation murale, trou Ø 10 mm (4 trous par platine, espacés de 85 mm)
- Tube supportant la bâche Ø 32 mm
- Déport du mur 160 mm

Livré sans visuel

Référence	Largeur du visuel	Largeur totale	Prix de la paire
DS001-60	600 mm	800 mm	192,40
DS001-80	800 mm	1000 mm	211,90

## PORTE-BANNIÈRES

## BANNER SAVER



- Support kakémono noir pour lampadaire
- Base en aluminium, mât en fibre de verre
- Résiste au vent jusqu’à 120 km/h
- Taille maxi du visuel : 760x2740 mm (2,1m<sup>2</sup>)
- Fixation sur poteau de Ø 80 à 300 mm
- Le kit comprend 2 supports, 2 barres Ø 20, 2 épingles et 4 colliers de fixation



Référence	Description	Prix
<b>BANNER-SAVER-L</b>	<i>le kit</i>	<b>262,50</b>
<b>COLLIER-BANNER</b>	<i>collier de serrage</i>	<b>5,00</b>

## STREETFLAG



- Support bannière
- Base aluminium, mât 800 mm
- Le kit comprend 2 supports, 2 barres Ø 18, 2 goupilles et 4 colliers de fixation de 1000 mm



Référence	Description	Prix
<b>CN-021</b>	<i>le kit</i>	<b>77,50</b>

## SUPPORT BANNIÈRE



CN-010

- Support en alliage aluminium et mât en fibre de verre
- Utilisation intérieure ou extérieure (courte durée)
- Taille du visuel : 780x2000 mm
- **CN-009** : fixation murale par chevilles fournies
- **CN-010** : fixation sur poteau de Ø 80 à 300 mm à l’aide de deux colliers de serrage en acier fournis

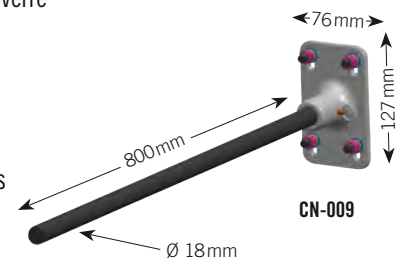

CN-009

Référence	Description	Prix
<b>CN-009</b>	<i>support mural (1 platine + 1 barre)</i>	<b>23,13</b>
<b>CN-010</b>	<i>support poteau (1 platine + 1 barre + 2 colliers de serrage)</i>	<b>25,63</b>

## FIXATION MULTI-SUPPORTS



CN-008

CN-007

- Platine œillet en alliage aluminium
- Utilisation intérieure ou extérieure pour mise en tension de bâches...
- **CN-007** : fixation murale par chevilles fournies
- **CN-008** : fixation sur poteau de Ø 80 à 300 mm à l’aide de deux colliers de serrage en acier fournis

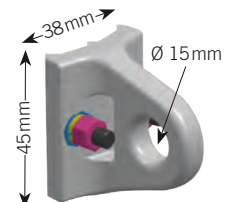

CN-007

Référence	Description	Prix
<b>CN-007</b>	<i>2 supports muraux</i>	<b>13,00</b>
<b>CN-008</b>	<i>2 supports poteau + 2 colliers de serrage</i>	<b>17,31</b>

## TÔLERIE - PRÉ-ENSEIGNES

### RAIL DE RENFORT ALUMINIUM

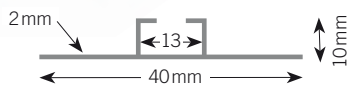
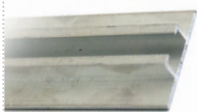

- Longueur de 1500 ou 3000 mm
- Largeur 40 mm / hauteur 10 mm
- Pour écrous de 13 mm
- Possibilité de recoupe sur demande
- Utilisable avec nos brides
- **Double-face 3110W-38/33 recommandé (voir p. 126)**

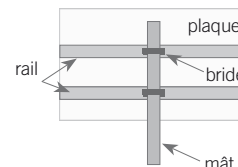

➔ Délai de livraison : 48 / 72 h

Référence	Désignation	moins de 30 ml	30 à 145 ml	plus de 150 ml
M1/1-40	barre de 1500 ou 3000 mm	8,64	8,16	7,63

### RAIL DE RENFORT ALUMINIUM

**nouveau!**

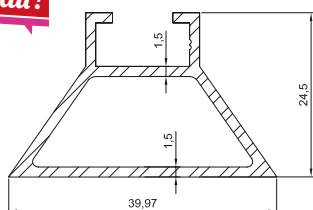

- Longueur de 1500 ou 3000 mm
- Largeur 40 mm / hauteur 25 mm
- Pour écrous de 13 mm
- Possibilité de recoupe sur demande
- Utilisable avec nos brides
- Permet de rigidifier les panneaux PPC
- **Double-face 3110W-38/33 recommandé (voir p. 126)**

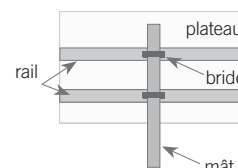

➔ Délai de livraison : 48 / 72 h

Référence	Désignation	moins de 30 ml	30 à 145 ml	plus de 150 ml
M1/25	barre de 1500 ou 3000 mm	14,40	13,80	12,96

### MÂTS



- MAT-60  
Ø 60
- MAT-8040  
80 x 40
- MAT-8080  
80 x 80

- Longueurs disponibles : 2000 mm - 3000 mm - 4000 mm - 6000 mm
- Fourni avec bouchon

➔ Délai de livraison : 48 / 72 h

Référence	Désignation	Section	Épaisseur	Prix au ml
MAT-60 <b>nouveau!</b>	aluminium	Ø 60 mm	2 mm	13,44
MAT-8040	acier galvanisé	80 x 40 mm	2 mm	19,80
MAT-8080	acier galvanisé	80 x 80 mm	2 mm	25,80

### BRIDES DE FIXATION

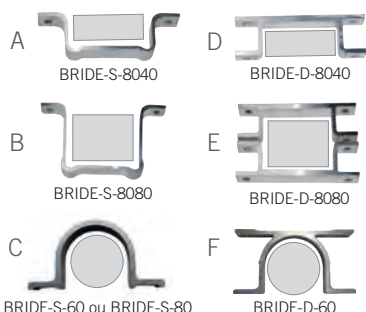

- Fixation de panneaux pliés double pli (PPC) sur mât
- Visserie fournie

Référence	Type	Désignation	Épaisseur	Prix
BRIDE-S-8040	A	bride simple face pour mât 8040	4,5 mm	5,40
BRIDE-S-8080	B	bride simple face pour mât 8080	4,5 mm	5,88
BRIDE-S-60	C	bride simple face pour mât Ø 60	4,5 mm	5,40
BRIDE-S-80	C	bride simple face pour mât Ø 80	4,5 mm	5,88
BRIDE-D-8040	D	bride double face pour mât 8040	4,5 mm	9,84
BRIDE-D-8080	E	bride double face pour mât 8080	4,5 mm	12,60
BRIDE-D-60	F	bride double face pour mât Ø 60	4,5 mm	10,20

### PRÉ-ENSEIGNES



- Plateau aluminium 18/10 - 1500x1000 mm - format paysage
- Laqué blanc
- Mât galvanisé 80x80 mm - hauteur 4000 mm
- Bouchon fourni
- 2 brides de fixation 80x80 mm avec visserie

➔ Sur stock - délai de livraison : 48 / 72 h

Référence	Désignation	Prix à l'unité	Par 5	Par 10
PLATEAU	plateau seul 1500x1000 mm	132,00	126,00	120,00
PRÉ-ENSEIGNE	plateau + mât 80x80 mm (H=4000 mm)	210,00	198,00	190,80



## TÔLERIE ALUMINIUM

### PLATEAUX ALUMINIUM

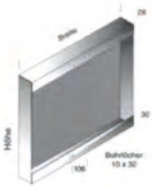

Réf. PPA:  
simple pli

Réf. PPC:  
double pli

- Tôlerie aluminium pliée 18/10<sup>ème</sup> prélaquée blanche
- PPA: fixation sur un mur (+ cornières)
- PPC: fixation sur un mât (+ brides)

➔ **Délai de fabrication : 8 à 10 jours**  
Un emballage est nécessaire pour tout panneau d'une dimension supérieure à 1500 x 1000 mm.  
Forfait caisse en bois : 37,75 CHF.

Longueur (mm)	Hauteur (mm)													
	120	200	300	400	500	600	700	800	900	1000	1100	1200	1300	1400
200	-	22,56	22,56	24,40	26,44	30,68	36,99	38,83	40,30	41,41	42,54	46,02	46,59	46,96
300	20,51	22,56	24,60	26,44	29,59	34,58	40,50	46,03	52,13	57,88	63,78	69,68	75,62	81,35
400	21,45	24,40	26,25	29,02	38,45	41,78	44,55	46,77	52,88	58,60	64,53	70,63	76,36	82,29
500	24,60	26,44	29,58	38,45	38,83	44,75	45,85	53,79	59,35	65,62	68,80	72,48	78,39	84,50
600	26,44	30,68	34,55	41,78	44,75	53,79	55,47	57,14	65,08	72,48	79,87	87,07	94,30	101,50
800	29,76	38,83	46,02	46,77	53,79	65,64	67,67	84,32	87,08	96,71	106,57	112,61	115,92	121,10
1000	32,16	41,41	57,88	58,60	65,64	72,48	84,49	96,71	109,82	119,07	124,64	129,61	140,71	151,63
1200	34,39	46,02	69,68	70,63	72,48	87,07	101,50	112,61	119,63	129,61	142,56	156,05	168,82	181,77
1400	36,61	46,96	72,28	80,42	84,49	101,50	113,71	121,11	136,27	151,63	166,23	181,77	196,92	212,26
1500	37,90	53,43	75,99	82,10	93,93	108,72	118,51	129,58	145,91	132,00	178,44	194,90	210,96	225,59
1600	38,27	54,35	78,39	84,49	96,71	110,37	121,11	138,49	156,05	173,07	190,27	207,82	225,03	242,23
1800	40,50	56,39	79,69	88,92	108,72	116,86	136,27	156,05	175,47	194,87	214,31	233,90	253,32	272,74
2000	43,08	58,05	80,99	96,71	115,56	132,76	152,36	173,07	194,87	216,89	238,16	252,59	281,24	308,23
2200	47,70	59,90	82,28	108,36	119,07	142,56	166,40	190,27	214,31	238,16	261,82	285,58	309,53	333,58
2400	54,91	63,41	87,07	115,36	129,61	156,05	181,77	207,82	233,90	259,79	285,68	311,77	337,64	349,83
2500	57,14	65,62	90,42	117,78	135,36	162,34	189,33	216,53	243,52	264,60	297,70	326,56	351,70	352,99
2600	61,39	66,20	94,30	122,04	140,71	168,82	196,92	225,03	253,32	281,24	309,53	337,27	365,92	394,03
2800	65,99	67,68	101,50	124,07	151,63	181,77	212,26	242,23	272,74	303,06	333,58	363,71	394,03	424,37
3000	71,55	72,48	108,72	134,24	162,34	197,29	227,06	259,79	292,34	313,78	357,60	380,54	421,95	466,05

### CORNIÈRES ALUMINIUM

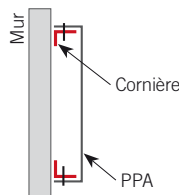
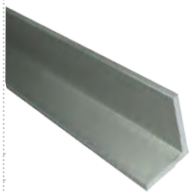

- Angle droit 25/25 mm
- Pour fixation des panneaux pliés simple pli (PPA) sur un mur

➔ **Sur commande - délai de livraison : 8 à 10 jours**

Référence	Désignation	Prix au ml
C025/25	-	5,64



**P.S. Film - EasyWeed®** Matériel de découpe



Classique.  
Facile.  
Très fin.

**Blackboard** Matériel de découpe



Écrire.  
Effacer.  
Recommencer  
à nouveau.

**Brick** Matériel de découpe - Haute épaisseur



Épais,  
Fort,  
Résistant.

**P.S. Stretch - EasyWeed®** Matériel de découpe



Élastique.  
Mince.  
Doux.

Un aspect  
et un  
toucher  
pailleté  
très mode.

**Glitter 2** Matériel de découpe



Cool  
et  
Rapide.

**Hi-5 Print** Matériel d'impression numérique



**EasySubli** Flex d'impression avec des encres de sublimation



Un monde de  
couleurs brillantes.  
Haute définition.



Siser S.r.l.  
Viale della Tecnica n° 18  
36100 Vicenza - Italie  
t. +39 0444 287960  
f. +39 0444 287959  
info@siser.it  
www.siser.com



# Films thermosoudables

Flex .....	276 - 278
Flex à effets .....	279 - 281
Flock et flex 3D .....	282
Accessoires .....	283 - 284
Flex d'impression .....	285 - 293
Transferts d'application .....	294
Presses à transfert et accessoires .....	295 - 302

## Découpe

**SPARKLE**  **nouveau!**

- ▶ Flex de découpe - 120  $\mu$
- ▶ Aspect paillettes très fines
- ▶ 16 coloris dont 1 transparent

Retrouvez ce produit p. 280







## FLEX DE DÉCOUPE



Pour le marquage des vestes de type « softshell » nous vous recommandons de réaliser un test de pose et d'évaluer celui-ci pendant une période de sept jours. En effet, selon la qualité des teintures du textile utilisé, des marques peuvent apparaître dans les sept jours suivant la pose, et ce, même en cas d'utilisation d'un produit blockout.



Pour textiles en **coton** / **coton-polyester** / **polyester** ou **acrylique**. Pour les textiles sublimés, optez pour un film **BLOCK OUT**.  
Découpe **en miroir**.

### PS FILM



90 µ	Film polyuréthane	Liner polyester adhésif	15 s	150°	à chaud ou à froid	80°
<ul style="list-style-type: none"> <li>Flex aspect satiné et lisse</li> <li>58 coloris</li> </ul>						
		Laize	Référence	1 à 4 m	5 à 24 m	rl de 25 m
	300 mm		PS-A001 à A106 (standards)	5,56	5,29	5,04
			PS-A020 à A021 (métallisés)	5,92	5,63	5,36
			PS-A022 à A097 (fluos)	6,74	6,42	6,12
	500 mm		PS-A001 à A106 (standards)	9,26	8,82	8,40
			PS-A020 à A021 (métallisés)	9,86	9,40	8,95
			PS-A022 à A097 (fluos)	11,24	10,70	10,20
	750 mm		PS-4780 (rétro réfléchissant - 180 µ)	23,23	22,13	21,07
			PS-LUMEN (phosphorescent - 100 µ)	27,78	26,46	25,20
			PS-A001 à A106 (standards)		13,24	12,61
					14,10	13,43
					16,07	15,30

### PS BLOCK OUT



Textile sublimé

110 µ	Film polyuréthane	Liner polyester adhésif	15 s	130°	à chaud ou à froid	40°
<ul style="list-style-type: none"> <li>Flex opaque aspect mat</li> <li>8 coloris</li> <li>Spécialement développé pour bloquer les remontées de sublimation</li> </ul>						
		Laize	Référence	1 à 4 m	5 à 24 m	rl de 25 m
	500 mm		PS-SU001 à SU061 (standards)	12,13	11,56	11,00
			PS-SU020 à SU021 (métallisés)	13,10	12,48	11,89
					13,56	12,91
					14,24	13,56
					13,56	12,91

### PS HI-5



Spécial polyester

90 µ	Film polyuréthane	Liner polyester adhésif	5 s	120°	à chaud ou à froid	60°
<ul style="list-style-type: none"> <li>Flex aspect satiné et élastique - 20 coloris</li> <li>Spécialement conçu pour les matières "techniques" à base de polyester avec coton et fibre légèrement élastique</li> <li>Application à basse température pour éviter d'endommager les textiles</li> <li>Application à 150° sur textile &gt; 150 g/m<sup>2</sup></li> </ul>						
		Laize	Référence	1 à 4 m	5 à 24 m	rl de 25 m
	500 mm		PS-H5001 à H5058 (standards)	10,19	9,71	9,24
			PS-H5022 à H5026 (fluos)	11,09	10,56	10,06

## FLEX DE DÉCOUPE



Pour textiles en **coton / coton-polyester / polyester** ou **acrylique**. Pour les textiles sublimés, optez pour un film **BLOCK OUT**. Découpe **en miroir**.

### PREMIUM



100 µ	Film polyuréthane	Liner polyester adhésif	15 s	160°	à chaud	80°
-------	-------------------	-------------------------	------	------	---------	-----



- Flex aspect mat et lisse
- 40 coloris

Laize	Référence	1 à 4 m	5 à 24 m	rl de 25 m
500 mm	FLEX-0401 à 0476 (standards)	9,36	8,92	8,50
	FLEX-0420 à 0430 (métallisés)	9,88	9,41	8,96
	FLEX-0440 à 0443 (fluos)	10,48	9,97	9,50

### BLOCK OUT SOFT



Textile sublimé

125 µ	Film polyuréthane	Liner polyester adhésif	5 s	130°	à chaud	60°
-------	-------------------	-------------------------	-----	------	---------	-----

avec BLOCK OUT



sans BLOCK OUT

- Flex opaque aspect mat
- 11 coloris
- Spécialement développé pour bloquer les remontées de sublimation



Laize	Référence	1 à 4 m	5 à 24 m	rl de 25 m
500 mm	FLEX-4501S à 4515S (standards)	11,14	10,61	10,10
	FLEX-4520S à 4530S (métallisés)	11,35	10,81	10,30
	FLEX-4540S à 4543S (fluos)	12,38	11,80	11,23

### TURBO CUT



Application rapide basse t°

90 µ	Film polyuréthane	Liner polyester adhésif	5 s	130°	à chaud	60°
------	-------------------	-------------------------	-----	------	---------	-----



- Flex aspect mat lisse
- 45 coloris dont **10 nouveaux coloris**
- Parfaite extensibilité
- Application rapide à basse température sur tous supports
- Application possible sur tissu 100% nylon à 150° : pressez le tissu 5 s, placez le motif puis pressez 5 s, pelez à chaud, et repressez 5 s à l'aide d'un papier siliconé (lavage 40°)

Laize	Référence	1 à 4 m	5 à 24 m	rl de 25 m
500 mm	FLEX-4901 à 4987 (standards)	9,08	8,65	8,23
	FLEX-4920 à 4931 (métallisés)	11,62	11,04	10,49
	FLEX-4940 à 4944 (fluos)	12,34	11,72	11,14
	<b>nouveau !</b> FLEX-4783 à 4785 (rétro réfléchissants)	19,14	18,24	17,70
	<b>nouveau !</b> FLEX-4901-1 à 4902-1 (liner polyester non adhésif)	9,41	8,96	8,70



## FLEX DE DÉCOUPE



Pour textiles en **coton / coton-polyester / polyester** ou **acrylique**. Pour les textiles en polyamide et nylon : **NS-FILM**.  
Découpe en **miroir**.

## PS SOFT CUT



Nouvelle version

85 µ	Film polyuréthane	Liner polyester adhésif	15 s	155°	à chaud	60°		
		<ul style="list-style-type: none"> <li>Flex ultra fin et extensible</li> <li>7 coloris mats</li> <li>Application facile</li> </ul>		Laize	Référence	1 à 4 m	5 à 24 m	rl de 25 m
500 mm		PS-SF001 à SF019 (tous coloris)		8,57	8,16	7,78		

## PS STRETCH



Spécial matière élastique

90 µ	Film polyuréthane	Liner polyester adhésif	20 s	160°	à chaud ou à froid	60°		
		<ul style="list-style-type: none"> <li>Flex élastique, souple et très fin</li> <li>22 coloris mats</li> <li>Reprend sa forme après déformation</li> <li>Convient parfaitement à tous types de vêtements dont lycra et élasthanne...</li> <li>Facile à travailler, liner peu adhésif</li> </ul>		Laize	Référence	1 à 4 m	5 à 24 m	rl de 25 m
500 mm		PS-ST001 à ST028 (standards)		9,31	8,87	8,45		
		PS-ST020 à ST097 (métallisés)		9,88	9,41	8,96		
		PS-ST072 (fluo)		11,60	11,05	10,52		

## NS FILM



Spécial POLYAMIDE et NYLON

80 µ	Film polyuréthane	Liner polyester adhésif	15 s	160°	à chaud ou à froid	40°		
		<ul style="list-style-type: none"> <li>Flex aspect mat</li> <li>49 coloris</li> <li>Application sur matière difficile non traitée anti-pluie type nylon, parka, parapluie, trosse...</li> </ul>		Laize	Référence	1 à 4 m	5 à 24 m	rl de 25 m
500 mm		NS-A001 à A086 (standards)		10,52	10,02	9,55		
		NS-A020 à A067 (métallisés et fluos)		11,70	11,15	10,61		
		NS-4780 (rétro réfléchissant argent)		22,27	21,20	20,20		

## SPORT



180 µ 280 µ (fluos)	Film PU/PVC (sans phtalate)	Liner polyester NON adhésif	10 s	130° 160° (fluos + 4460)	à chaud	40°		
		<ul style="list-style-type: none"> <li>Flex aspect mat, lisse, épais et élastique</li> <li>17 coloris avec correspondance Pantone</li> <li>Très simple à écheniller</li> <li>Pour grands lettrages</li> </ul>		Laize	Référence	1 à 4 m	5 à 24 m	rl de 25 m
500 mm		FLEX-4401 à 4460 (standards)		7,96	7,58	7,22		
		FLEX-4420 à 4443 (métallisés et fluos)		8,86	8,44	8,03		



## FLEX DE DÉCOUPE - effets



Pour textiles en **coton / coton-polyester / polyester** ou **acrylique**  
 Découpe en **miroir**.

### PS ADHESIVE

60 µ	Colle thermosoudable	Liner polyester adhésif	5 s	150°	à chaud	30°
		<ul style="list-style-type: none"> <li>• Colle thermosoudable</li> <li>• Transparente</li> <li>• Se découpe au plotter</li> <li>• S'utilise comme base sur laquelle on dépose le film <b>HS-FOIL</b></li> <li>• Permet de créer une multitude d'effets</li> </ul>				
Laize	Référence	1 à 4 m	5 à 24 m	rl de 25 m		
500 mm	<b>PS-ADHESIVE-050</b>	<b>4,83</b>	<b>4,60</b>	<b>4,37</b>		

### HS FOIL



20 µ	Film polyester	Liner	10 s	150°	à froid	30°
		<ul style="list-style-type: none"> <li>• Film polyester métallisé brillant</li> <li>• 11 coloris holographiques</li> <li>• Film à poser directement sur la colle <b>PS-ADHESIVE</b> sans découpage ni échenillage</li> </ul>				
Laize	Référence				rl de 10 m	
500 mm	<b>HS-FOIL-GR, -NB, -SI, -RD, -FU, -RB, -GD, -RW, -CS, -CG, -CB</b>				<b>32,78*</b>	

\* PRIX AU ROULEAU



### Mode d'emploi

#### 1. DÉCOUPE DU MOTIF

Ôtez la pellicule rose et découpez le motif en miroir au plotter sur le **PS-ADHESIVE**, puis échenillez.

#### 2. POSE DE LA COLLE PS-ADHESIVE

Posez-le ensuite sur votre textile côté colle, puis pressez 5 secondes à 150°C et pelez.

#### 3. POSE DU HS-FOIL

Découpez une feuille de film **HS-FOIL** de façon à recouvrir entièrement la colle. Placez-la dessus et pressez 10 secondes à 150°C. Laissez refroidir et retirez lentement la feuille.

VIDÉO



## FLEX DE DÉCOUPE - effets



Pour textiles en **coton** / **coton-polyester** / **polyester** ou **acrylique**  
Découpe en **miroir**.

## SPARKLE

Siser



120 µ	Film polyuréthane	Liner polyester adhésif	15 s	155°	à chaud	60°
		<ul style="list-style-type: none"> <li>Flex aspect paillettes très fines</li> <li>16 coloris dont 1 transparent</li> </ul>	<b>nouveau!</b>			
Laize	Référence	1 à 4 m	5 à 24 m	rl de 25 m		
500 mm	PS-SK001 à SK099 (tous coloris)	11,54	10,99	10,46		

## MODA GLITTER 2

Siser



350 µ	Film polyuréthane	Liner polyester adhésif	15 s	160°	à chaud ou à froid	40°
		<ul style="list-style-type: none"> <li>Flex aspect grandes paillettes très brillantes</li> <li>40 coloris</li> </ul>				
Laize	Référence	1 à 4 m	5 à 9 m	rl de 10 m		
500 mm	MODA-G001 à G105 (tous coloris)	14,84	14,09	13,40		

## PS ELECTRIC

Siser



90 µ	Film polyuréthane	Liner polyester adhésif	15 s	150°	à chaud ou à froid	60°
		<ul style="list-style-type: none"> <li>Flex aspect métallisé satiné ou prismatique</li> <li>16 coloris dont 4 nouveaux coloris</li> <li>Finition très souple</li> </ul>				
Laize	Référence	1 à 4 m	5 à 24 m	rl de 25 m		
500 mm	PS-E004 à E107 (métallisés)	11,06	10,53	10,03		

## PS METALLIC

Siser

100 µ	Film polyuréthane	Liner polyester adhésif	15 s	160°	à chaud ou à froid	lavage à la main
		<ul style="list-style-type: none"> <li>Flex aspect chrome lisse très brillant</li> <li>2 coloris métallisés (or - argent)</li> <li>Ce produit est fragile et difficile à travailler</li> </ul>				
Laize	Référence	1 à 4 m	5 à 24 m	rl de 25 m		
500 mm	PS-M020 et M034 (métallisés)	10,38	9,89	9,42		

## FLEX DE DÉCOUPE - effets



Pour textiles en **coton / coton-polyester / polyester** ou **acrylique**  
Découpe en **miroir**.

### IMAGE



90 à 350 µ selon coloris	Film polyuréthane	Liner polyester adhésif	15 s	160°	à chaud	60°
-----------------------------	----------------------	----------------------------	------	------	---------	-----



- Flex aspect design et mode
- 29 coloris
- Pelage à froid : FLEX-4212, 4213 et 4790

Laize	Référence	1 à 4 m	5 à 24 m	rl de 25 m
500 mm	FLEX-4212 à 4213 (métallique)	9,60	9,18	9,00
	FLEX-4225 (carbone noir)	10,98	10,44	9,96
	FLEX-4290 à 4293 (verniss brillant)	10,74	10,20	9,78
	FLEX-0491 à 0499 (starflex)	6,36	6,05	5,76
	FLEX-4920 à 4931 (métallisés)	11,62	11,04	10,49
	FLEX-4280 à 4282 (imprimé)	12,60	12,00	11,40
	FLEX-0484 à 0485 (peinture)	11,70	11,10	10,56
	<b>nouveau!</b> FLEX-4783 à 4785 (reflex turbo)	19,14	18,24	17,70
	FLEX-4781 (reflex)	25,92	24,60	23,40
	FLEX-4782 (reflex éco)	17,04	16,14	15,30
	FLEX-4790 (luminous)	26,66	25,14	23,88

## MODA VERNIS



90 µ	Film polyuréthane	Liner polyester adhésif	15 s	150°	à froid	60°
------	----------------------	----------------------------	------	------	---------	-----



- Flex aspect vernis très brillant
- 3 coloris

Laize	Référence	1 à 4 m	5 à 9 m	rl de 10 m
500 mm	MODA-F039 à F052 (tous coloris)	11,29	10,75	10,24

## BLACKBOARD / WHITEBOARD



95 µ <b>BLACK</b> 160 µ <b>WHITE</b>	Film polyuréthane	Liner polyester adhésif	15 s	135°	à chaud	60° <b>BLACK</b> 40° <b>WHITE</b>
-----------------------------------------	----------------------	----------------------------	------	------	---------	--------------------------------------



- **BLACKBOARD** : film effet ardoisine noire
- **WHITEBOARD** : film effet ardoisine blanche
- Marquage à la craie traditionnelle, effaçable à l'éponge



Laize	Référence	1 à 4 m	5 à 24 m	rl de 25 m
500 mm	PS-BB019-050 (ardoisine)	10,92	10,32	9,84
	PS-WB001-050 (blanc dos noir)	10,92	10,32	9,84



## FLEX DE DÉCOUPE - flock et 3D



Pour textiles en **coton / coton-polyester / polyester** ou **acrylique**  
Découpe en **miroir**.

### PS FLOCK PRO



500 µ	Film viscosé	Liner polyester adhésif	15 s	155°	à chaud	60°
		<ul style="list-style-type: none"> <li>• Flock épais aspect velours</li> <li>• 24 coloris</li> </ul>				
Laize	Référence	1 à 4 m	5 à 24 m	rl de 25 m		
500 mm	<b>FLOCK-S001 à S061 (standards)</b>	<b>13,92</b>	<b>13,00</b>	<b>12,31</b>		
	<b>FLOCK-S022 à S067 (fluos)</b>	<b>17,94</b>	<b>16,68</b>	<b>15,53</b>		

### BRICK 600



600 µ	Film polyuréthane	Liner polyester NON adhésif	25 s	155°	à froid	60°
		<ul style="list-style-type: none"> <li>• Flex très épais</li> <li>• 7 coloris mats</li> <li>• Utilisation d'une lame pour flock conseillée</li> <li>• Conseil de pose: préchauffage du plateau inférieur à 155° pendant 20 s</li> <li>• Pressez 3 s à l'endroit pour fixer le film sur le textile puis pressez 15 s avec le textile retourné</li> </ul>				
Laize	Référence	1 à 4 m	rl de 5 m			
500 mm	<b>BK600-A001 à A019 (tous coloris)</b>	<b>13,23</b>	<b>12,19</b>			

à combiner avec le **KIT À EFFETS**

### KIT À EFFETS



Finition texturée

-	Feuilles à motifs	Sans liner	10 s	155°	à chaud	60°
		<ul style="list-style-type: none"> <li>• Motifs : cuir, diamants, lignes, pixels et grille</li> <li>• Pour une finition texturée des films Brick</li> <li>• Application du film Brick puis pressage du motif à 155°C pendant 10 s</li> </ul>				
Format	Référence	Prix				
A4	<b>PAPER-KIT (5 feuilles réutilisables)</b>	<b>7,76</b>				

à combiner avec nos films **BRICK**

### PS TECHNO 3D



Nouvelle version

200 µ	Film polyuréthane	Liner polyester adhésif	23 s	140°	à chaud	40°
		<ul style="list-style-type: none"> <li>• Flex effet gonflant 3D</li> <li>• 6 coloris mats</li> <li>• Apparence finale du flex après pressage</li> <li>• Rendu similaire à celui des encres sérigraphiques gonflantes</li> <li>• Conseil de pose: préchauffage du plateau inférieur à 140°C pendant 20 s</li> <li>• Pressez le motif 3 s sur votre textile et enlevez le liner à chaud, puis repressez 20 s avec un papier siliconé</li> </ul>				
Laize	Référence	1 à 4 m	5 à 24 m	rl de 25 m		
500 mm	<b>PSTECHNO-A001 à A019 (tous coloris)</b>	<b>11,29</b>	<b>10,75</b>	<b>10,24</b>		

**nouveau!**

**ACCESSOIRES**

**MALETTE DE PRÉSENTATION**



Référence	Désignation	Prix
<b>PIZZA</b>	malette de présentation des produits SISER	<b>132,25</b>
<b>BOOK</b>	exemples de réalisations avec les produits SISER	<b>161,00</b>
<b>MALETTE</b>	classeur de présentation des produits POLI-TAPE	<b>96,60</b>
<b>T-SHIRT</b>	lot de 4 minis T-shirts vierges (220 x 190 mm)	<b>5,75</b>

**PLANCHE À PLIER**



- Planche pour le pliage de T-shirts

Référence	Dimensions	Prix
<b>CN-027</b>	165 x 400 mm	<b>8,45</b>
<b>CN-028</b>	240 x 590 mm	<b>13,65</b>

**WEEDER**

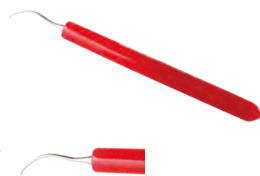

- Crochet d'échenillage
- Facile et pratique d'utilisation, il vous permettra d'écheniller rapidement vos flex de découpe et d'impression

Référence	Longueur	Prix
<b>WEEDER</b>	145 mm	<b>15,60</b>

**PIN-1**



- Pince graphique
- Extrémités pointues
- Idéal pour l'échenillage de films thermosoudables (flex, flock)

Référence	Longueur	Prix
<b>PIN-1</b>	130 mm	<b>9,10</b>

**PAPIER SILICONÉ**

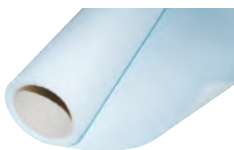

- Rouleau de papier siliciné à placer entre vos flex et le plateau de la presse
- Rouleau de 500 mm x 10 m

Référence	Désignation	Prix
<b>PAPIER-SILICON</b>	-	<b>24,73</b>

**FEUILLE TÉFLON**



- Feuille de Téflon à placer entre vos flex et le plateau de la presse
- Longue durabilité
- Feuille de 500 x 430 mm

Référence	Désignation	Prix
<b>F-TEFLON</b>	-	<b>20,13</b>

**THERMOTAPE**



- Film PET siliciné adhésif
- Résistant à 200°C
- Pour réaliser vos montages de couleurs
- Rouleau de 25 mm x 66 m

Référence	Désignation	Prix
<b>THERMOTAPE</b>	-	<b>18,11</b>

**DECOL FLEX**



- Fluide décolle textile qui permet d'ôter le flex de découpe
- Conseil : laver le T-shirt avant de represser un autre flex
- L'utilisation d'un masque et de gants est recommandée

Référence	Désignation	Prix
<b>FDT</b>	1 litre	<b>30,99</b>

## ACCESSOIRES

## LASER D'ALIGNEMENT



- Laser d'alignement mobile
- Compatible avec toutes les presses ou autres machines
- 4 lasers indépendants permettant le positionnement précis de vos marquages

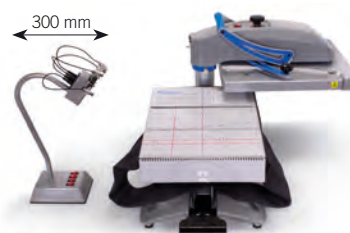

Référence

**LASER**

Dimensions (LxIxH)

200x150x500 mm

Prix

**526,50**TABLE À ÉCHENILLER CHAUFFANTE **STAHL'S**

- Table à écheniller chauffante pour une plus grande facilité d'échenillage
- 4 inclinaisons possibles
- 3 températures : 43°C, 48°C et 54°C
- Productivité augmentée jusqu'à 40%
- Garantie 1 an
- Poids : 12,7 kg

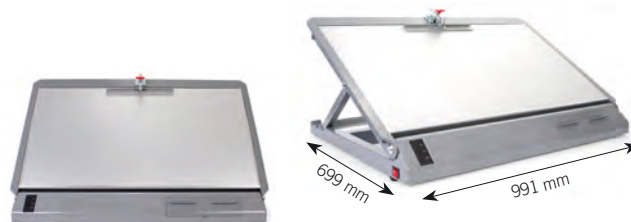

Référence

**EZ-WEEDING**

Dimensions (LxIxH)

991 x 699 x 102 mm (table fermée)

Prix

**796,50**

## COUSSIN DE COMPENSATION



- Coussin mousse avec enveloppe anti-adhésive résistant à la chaleur d'une presse à transfert
- Pour compenser les surfaces non planes des textiles (boutons, cols)

Référence

**PRESSE-MZ-0015**

Format

120 x 460 mm

Prix

**45,28****PRESSE-MZ-0016**

160 x 200 mm

**45,28****PRESSE-MZ-0017**

250 x 250 mm

**45,28****PRESSE-MZ-0018**

510 x 410 mm

**54,35**

## HOUSSE DE PROTECTION



- Housse de protection anti-adhésive pour protéger le plateau inférieur d'une presse à transfert
- Permet de faire glisser sans peine le textile à floquer

Référence

**PRESSE-MZ-0109**

Format

280 x 380 mm

Prix

**63,42****PRESSE-MZ-0110**

380 x 380 mm

**63,42****PRESSE-MZ-0111**

400 x 400 mm

**63,42****PRESSE-MZ-0112**

400 x 500 mm

**72,47**



# Films thermosoudables

Flex transparent textile clair .....	286 - 287
Flex blanc textile clair ou foncé .....	288 - 291
Flex à effets .....	291
Flex blackout .....	292
Impression sublimation .....	292 - 293
Transferts d'application .....	294



## Impression

**4035**



**nouveau!**

- ▶ Flex imprimable - 100  $\mu$
- ▶ Aspect blanc mat opaque
- ▶ Spécial nylon

Retrouvez ce produit p. 291



## FLEX D'IMPRESSION TRANSPARENT - *textile clair*



Pour textiles clairs en **coton / coton-polyester / polyester** ou **acrylique**.  
Il est nécessaire d'attendre **24 heures** entre l'impression et l'application.

### COLOR SOFT

**Siser**

Ultra fin

45 µ	Film polyuréthane	Liner polyester NON adhésif	ECO-SOLV.	Impression en miroir	15 s	155°	à chaud	60°
------	-------------------	-----------------------------	-----------	----------------------	------	------	---------	-----

	• Flex transparent mat		• Très fin, souple, élastique et mat					
	Laize		Référence	5 m	10 à 20 m	rl de 25 m		
	500 mm		PS-COLORSOFT (transparent mat)	7,92	7,54	7,18		
	750 mm		PS-COLORSOFT (transparent mat)	11,88	11,32	10,78		
1000 mm	PS-COLORSOFT (transparent mat)	15,86	15,10	14,38				

### COLOR CRYSTAL

**Siser**

COMPLIANT  
TEXTILE  
NON TESTÉ SUR ANIMAUX  
DIPLOMÉ QUALITÉ ISO 9001:2015  
ISO 14001:2015

80 µ	Film polyuréthane	Liner polyester NON adhésif	ECO-SOLV.	Impression en miroir	15 s	155°	à froid	60°
------	-------------------	-----------------------------	-----------	----------------------	------	------	---------	-----

	• Flex transparent mat (PS-MCRYSTAL) ou transparent brillant (PS-BCRYSTAL)		• Toucher très souple					
	• Pellicule de protection rose à ôter avant l'impression							
	• Application à 165° pendant 20 s pour le PS-MCRYSTAL							
	• Impression latex maxi. 75° pour le PS-BCRYSTAL							
Laize	Référence	5 m	10 à 20 m	rl de 25 m				
500 mm	PS-MCRYSTAL ou PS-BCRYSTAL	7,00	6,67	6,35				
750 mm	PS-MCRYSTAL ou PS-BCRYSTAL	10,50	10,01	9,52				
1000 mm	PS-MCRYSTAL ou PS-BCRYSTAL	14,00	13,33	12,70				





## FLEX D'IMPRESSION TRANSPARENT - textile clair



Pour textiles clairs en **coton / coton-polyester / polyester** ou **acrylique**.  
Il est nécessaire d'attendre **24 heures** entre l'impression et l'application.

4034



50 µ	Film polyuréthane	Liner polyester NON adhésif	ECO-SOLV.	LATEX	Impression en miroir	15 s	160°	à froid	40°
------	-------------------	-----------------------------	-----------	-------	----------------------	------	------	---------	-----



- Flex transparent mat
- Souple

Laize	Référence	5 m	10 à 20 m	rl de 25 m
500 mm	<b>FLEX-4034</b> (transparent mat)	<b>6,92</b>	<b>6,59</b>	<b>6,28</b>
750 mm	<b>FLEX-4034</b> (transparent mat)	<b>10,38</b>	<b>9,89</b>	<b>9,42</b>
1000 mm	<b>FLEX-4034</b> (transparent mat)	<b>13,85</b>	<b>13,18</b>	<b>12,56</b>

4655



75 µ	Film polyuréthane	Liner polyester NON adhésif	ECO-SOLV.	Impression en miroir	15 s	160°	à froid	60°
------	-------------------	-----------------------------	-----------	----------------------	------	------	---------	-----



- Flex transparent satiné mat
- Souple

Laize	Référence	5 m	10 à 20 m	rl de 25 m
500 mm	<b>FLEX-4655</b> (satiné mat)	<b>6,92</b>	<b>6,59</b>	<b>6,28</b>
750 mm	<b>FLEX-4655</b> (satiné mat)	<b>10,38</b>	<b>9,89</b>	<b>9,42</b>
1000 mm	<b>FLEX-4655</b> (satiné mat)	<b>13,85</b>	<b>13,18</b>	<b>12,56</b>





## FLEX D'IMPRESSION BLANC - textile clair ou foncé



Pour textiles clairs ou foncés en **coton / coton-polyester / polyester** ou **acrylique**.  
Il est nécessaire d'attendre **24 heures** entre l'impression et l'application.

**4030**



80 µ	Film polyuréthane	Liner polyester NON adhésif	ECO-SOLV.	LATEX	Impression en positif	15 s	160°	à chaud	80°
		<ul style="list-style-type: none"> <li>Flex blanc mat</li> <li>Très fin et souple</li> <li>Très bonne résistance aux lavages</li> </ul>							Transfert <b>PT 854</b>
Laize	Référence	5 m	10 à 20 m	rl de 25 m					
500 mm	<b>FLEX-4030</b>	<b>7,91</b>	<b>7,53</b>	<b>7,18</b>					
750 mm	<b>FLEX-4030</b>	<b>11,87</b>	<b>11,30</b>	<b>10,76</b>					
1000 mm	<b>FLEX-4030</b>	<b>15,82</b>	<b>15,08</b>	<b>14,35</b>					

**4031**



80 µ	Film polyuréthane	Liner polyester NON adhésif	ECO-SOLV.	LATEX	Impression en positif	15 s	160°	à chaud	80°
		<ul style="list-style-type: none"> <li>Flex blanc brillant</li> <li>Très fin et souple</li> <li>Très bonne résistance aux lavages</li> </ul>							Transfert <b>PT 854</b>
Laize	Référence	5 m	10 à 20 m	rl de 25 m					
500 mm	<b>FLEX-4031</b>	<b>7,91</b>	<b>7,53</b>	<b>7,18</b>					
750 mm	<b>FLEX-4031</b>	<b>11,87</b>	<b>11,30</b>	<b>10,76</b>					
1000 mm	<b>FLEX-4031</b>	<b>15,82</b>	<b>15,08</b>	<b>14,35</b>					

**4032**

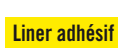

80 µ	Film polyuréthane	Liner polyester adhésif	ECO-SOLV.	LATEX	Impression en positif	15 s	160°	à chaud	80°
		<ul style="list-style-type: none"> <li>Flex blanc mat</li> <li>Très fin et souple</li> <li>Très bonne résistance aux lavages</li> </ul>							Transfert <b>PT 854</b>
Laize	Référence	5 m	10 à 20 m	rl de 25 m					
500 mm	<b>FLEX-4032 (blanc mat)</b>	<b>8,33</b>	<b>7,94</b>	<b>7,56</b>					
750 mm	<b>FLEX-4032 (blanc mat)</b>	<b>12,50</b>	<b>11,90</b>	<b>11,34</b>					
1000 mm	<b>FLEX-4032 (blanc mat)</b>	<b>16,66</b>	<b>15,87</b>	<b>15,11</b>					



## FLEX D'IMPRESSION BLANC - textile clair ou foncé



Pour textiles clairs ou foncés en **coton / coton-polyester / polyester** ou **acrylique**.  
Il est nécessaire d'attendre **24 heures** entre l'impression et l'application.

### COLOR PU MAT



80 µ	Film polyuréthane	Liner polyester NON adhésif	ECO-SOLV.	LATEX	Impression en positif	15 s	155°	à chaud	60°
------	-------------------	-----------------------------	-----------	-------	-----------------------	------	------	---------	-----



- Flex blanc mat
- Très souple, fin et élastique
- Impression latex maxi. 70°

Transfert  
TTD-EVOL

Laize	Référence	5 m	10 à 20 m	rl de 25 m
500 mm	PS-PUMAT (blanc mat)	8,22	7,83	7,46
750 mm	PS-PUMAT (blanc mat)	12,34	11,75	11,19
1000 mm	PS-PUMAT (blanc mat)	16,46	15,67	14,93

### PS-PUN1



80 µ	Film polyuréthane	Liner polyester NON adhésif	ECO-SOLV.	Impression en positif	15 s	165°	à chaud	40°
------	-------------------	-----------------------------	-----------	-----------------------	------	------	---------	-----



- Flex blanc mat
- Facile à travailler
- Échenillage rapide

Transfert  
TTD-EVOL

Laize	Référence	5 m	10 à 20 m	rl de 25 m
500 mm	PS-PUN1 (blanc mat)	7,05	6,72	6,39
750 mm	PS-PUN1 (blanc mat)	10,58	10,07	9,59
1000 mm	PS-PUN1 (blanc mat)	14,10	13,43	12,79

### COLOR PRINT



170 µ	Film PVC	Liner polyester NON adhésif	ECO-SOLV.	LATEX	Impression en positif	15 s	150°	à chaud	60°
-------	----------	-----------------------------	-----------	-------	-----------------------	------	------	---------	-----



- Flex blanc satiné
- Épais
- Impression latex maxi. 90°

Transferts  
TTD-EASY  
TTD-EVOL

Laize	Référence	5 m	10 à 20 m	rl de 25 m
500 mm	PS-COLOR (blanc satiné)	8,22	7,83	7,46
750 mm	PS-COLOR (blanc satiné)	12,34	11,75	11,19
1000 mm	PS-COLOR (blanc satiné)	16,46	15,67	14,93



## FLEX D'IMPRESSION BLANC - textile clair ou foncé



Pour textiles clairs ou foncés en **coton / coton-polyester / polyester** ou **acrylique**.  
Il est nécessaire d'attendre **24 heures** entre l'impression et l'application.

### 4036 TURBO PRINT



Le plus rapide

100 µ	Film polyuréthane	Liner polyester adhésif	ECO-SOLV.	LATEX	Impression en positif	5 s	130°	à chaud	60°
		<ul style="list-style-type: none"> <li>Flex blanc mat, parfaite extensibilité</li> <li>Application rapide à basse température sur tous supports</li> <li>Application sur tissu 100% nylon à 150° : presser le tissu 5 s, placer le motif puis presser 5 s, peler à chaud, et represser 10 s à l'aide d'un papier siliconé (lavage 40°)</li> </ul>							<b>Transferts</b> <b>PT 853</b> <b>PT 854</b>
Laize	Référence	5 m	10 à 20 m	rl de 25 m					
500 mm	FLEX-4036 (blanc mat)	7,91	7,53	7,18					
750 mm	FLEX-4036 (blanc mat)	11,87	11,30	10,76					
1000 mm	FLEX-4036 (blanc mat)	15,82	15,08	14,35					

### PS HI-5 PRINT



Le plus rapide

85 µ	Film polyuréthane	Liner polyester non adhésif	ECO-SOLV.	LATEX	Impression en positif	5 s	120°	à chaud	60°
		<ul style="list-style-type: none"> <li>Flex blanc mat</li> <li>Application rapide à basse température sur tous supports</li> <li>Application à 150° sur textile &gt; 150 g/m<sup>2</sup></li> <li>Impression latex maxi. 85°</li> </ul>							<b>Transfert</b> <b>TTD-EVOL</b>
Laize	Référence	5 m	10 à 20 m	rl de 25 m					
500 mm	PS-HI5PRINT (blanc mat)	9,02	8,58	8,18					
750 mm	PS-HI5PRINT (blanc mat)	13,51	12,87	12,26					
1000 mm	PS-HI5PRINT (blanc mat)	18,02	17,16	16,34					

### 4033



Le plus fin

50 µ	Film polyuréthane	Liner polyester NON adhésif	ECO-SOLV.		Impression en positif	15 s	160°	à chaud	40°
		<ul style="list-style-type: none"> <li>Flex blanc mat</li> <li>Bonne résistance aux lavages</li> </ul>							<b>Transfert</b> <b>PT 854</b>
Laize	Référence	5 m	10 à 20 m	rl de 25 m					
500 mm	FLEX-4033 (blanc mat)	7,91	7,53	7,18					
750 mm	FLEX-4033 (blanc mat)	11,87	11,30	10,76					
1000 mm	FLEX-4033 (blanc mat)	15,82	15,08	14,35					

### PS SOFT



Le plus fin

45 µ	Film polyuréthane	Liner polyester NON adhésif	ECO-SOLV.		Impression en positif	15 s	155°	à chaud	40°
		<ul style="list-style-type: none"> <li>Flex blanc mat (PS-MSOFT) ou brillant (PS-BSOFT)</li> <li>Souple, ultra fin</li> </ul>							<b>Transfert</b> <b>TTD-EASY</b>
Laize	Référence	5 m	10 à 20 m	rl de 25 m					
500 mm	PS-MSOFT ou PS-BSOFT	9,02	8,58	8,18					
750 mm	PS-MSOFT ou PS-BSOFT	13,51	12,87	12,26					
1000 mm	PS-MSOFT ou PS-BSOFT	18,02	17,16	16,34					



## FLEX D'IMPRESSION BLANC - nylon et polyamide



Pour matières difficiles : textiles **polyamide** et **nylon**.  
Il est nécessaire d'attendre **24 heures** entre l'impression et l'application.

### COLOR EXTRA NYLON



Spécial NYLON

70 µ	Film polyuréthane	Liner polyester NON adhésif	ECO-SOLV.	LATEX	Impression en positif	15 s	155°	à chaud	40°
------	-------------------	-----------------------------	-----------	-------	-----------------------	------	------	---------	-----



- Flex blanc mat
- Souple
- Pour le transfert sur matières difficiles non traitées anti-pluie type nylon (K-Way, parka, trousse...)

**Transfert**  
**TTD-EASY**

Laize	Référence	5 m	10 à 20 m	rl de 25 m
500 mm	PS-COLOREXTRA (blanc mat)	9,52	9,06	8,64
750 mm	PS-COLOREXTRA (blanc mat)	14,28	13,60	12,96
1000 mm	PS-COLOREXTRA (blanc mat)	19,04	18,14	17,27

### 4035



Spécial NYLON

100 µ	Film polyuréthane	Liner polyester NON adhésif	ECO-SOLV.	Impression en positif	15 s	150°	tiède	40°
-------	-------------------	-----------------------------	-----------	-----------------------	------	------	-------	-----



- Flex blanc mat opaque
- Pour le transfert sur matières difficiles non traitées anti-pluie type nylon (K-Way, parka, trousse...)
- Pressez le motif 4 s sur votre textile et enlevez le liner tiède, puis repressez 10 s

**Transferts**  
**PT 853**  
**PT 854**

**nouveau!**

Laize	Référence	5 m	10 à 20 m	rl de 25 m
500 mm	FLEX-4035 (blanc mat)	8,49	8,11	7,75
750 mm	FLEX-4035 (blanc mat)	12,73	12,16	11,63
1000 mm	FLEX-4035 (blanc mat)	16,97	16,22	15,50

## FLEX D'IMPRESSION À EFFETS - textile clair ou foncé



Pour textiles clairs ou foncés en **coton** / **coton-polyester** / **polyester** ou **acrylique**.  
Il est nécessaire d'attendre **24 heures** entre l'impression et l'application.

### 4665



Métallisé

100 µ	Film polyuréthane	Liner polyester NON adhésif	ECO-SOLV.	Impression en positif	15 s	160°	à froid	40°
-------	-------------------	-----------------------------	-----------	-----------------------	------	------	---------	-----



- Flex gris métallisé brillant
- Souple
- Rendu métallisé pour des couleurs très vives

**Transferts**  
**PT 853**  
**PT 854**

Laize	Référence	5 m	10 à 20 m	rl de 25 m
500 mm	FLEX-4665 (gris métallisé brillant)	8,80	8,40	7,99

## FLEX D'IMPRESSION BLOCKOUT



Pour textiles sublimés en **polyester**.

Il est nécessaire d'attendre **24 heures** entre l'impression et l'application.

### COLOR SUBLI



Textile sublimé

110 µ	Film polyuréthane	Liner polyester NON adhésif	ECO-SOLV.	LATEX	Impression en positif	15 s	135°	à chaud	40°
-------	-------------------	-----------------------------	-----------	-------	-----------------------	------	------	---------	-----



- Flex opaque blanc mat
- Développé pour bloquer les encres de sublimation
- Evite la migration des couleurs
- Ne jamais represser une seconde fois



Transferts  
TTD-EASY  
TTD-EVOL

Laize	Référence	5 m	10 à 20 m	rl de 25 m
500 mm	PS-COLORSUBLI (blanc mat)	10,38	9,89	9,42
750 mm	PS-COLORSUBLI (blanc mat)	15,57	14,82	14,12
1000 mm	PS-COLORSUBLI (blanc mat)	20,77	19,78	18,84

### 4010S



Textile sublimé

120 µ	Film polyuréthane	Liner polyester adhésif	ECO-SOLV.	LATEX	Impression en positif	5 s	130°	à chaud	60°
-------	-------------------	-------------------------	-----------	-------	-----------------------	-----	------	---------	-----



- Flex opaque blanc satiné
- Développé pour bloquer les encres de sublimation
- Evite la migration des couleurs

Transferts  
PT 853  
PT 854

Laize	Référence	5 m	10 à 20 m	rl de 25 m
500 mm	FLEX-4010 (blanc satiné)	10,38	9,89	9,42
750 mm	FLEX-4010 (blanc satiné)	15,57	14,82	14,12
1000 mm	FLEX-4010 (blanc satiné)	20,77	19,78	18,84

## FLEX D'IMPRESSION SUBLIMATION



Pour textiles en **coton / coton - polyester / polyester clair**.

Il est nécessaire d'attendre **24 heures** entre l'impression et l'application.

### EASY SUBLI



220 µ	Film polyester	Liner polyester adhésif	SUBLI	Impression en positif	15 s	155°	à chaud	60°
-------	----------------	-------------------------	-------	-----------------------	------	------	---------	-----



- Flex blanc mat
- Imprimable avec des encres de sublimation
- Compatible avec les imprimantes **SG400-A4** et **SG800-A3**
- Utilisation du transfert d'application **TTD-SPECIAL** recommandée en cas de lettrage et ou chiffres prédécoupés

Transfert  
TTD-SPECIAL

Laize	Référence	au paquet	5 m	10 à 20 m	rl de 25 m
500 mm	EASY-SUBLI-050	-	13,11	12,42	11,85
50 feuilles A4	EASY-SUBLI-A4	106,38	-	-	-
50 feuilles A3	EASY-SUBLI-A3	212,75	-	-	-

**IMPRESSION SUBLIMATION**



**IMPRIMANTES DE SUBLIMATION** **SAWGRASS**  
THE ART OF WHAT'S NEXT



SG400-A4



SG800-A3

SG6450



- Imprimantes de bureau pour la sublimation sur polyester, métal, bois ou céramique
- Résolution d'impression jusqu'à 600 x 1200 dpi
- Logiciels compatibles : Virtuoso Creative Studio, CorelDraw X6 ou +, Adobe Illustrator et Photoshop CS6 ou Creative Cloud, Adobe Photoshop Elements 12 ou +
- Systèmes d'exploitation compatibles : Windows 7, 8, 8.1 et 10, Mac OS 10.9 ou +

**nouveau!**

Référence	Désignation	Dimensions (L x P x H)	Poids	Prix
<b>SG400-A4</b>	imprimante - feuilles A6 à A4	399 x 212 x 436 mm	10,5 kg	<b>610,80</b>
<b>SG800-A3</b>	imprimante - feuilles A6 à A3	529 x 212 x 509 mm	14,8 kg	<b>1 738,80</b>

**Option**

Référence	Désignation	Prix
<b>SG6450</b>	récupérateur d'encre	<b>83,70</b>

**ENCRES DE SUBLIMATION** **SAWGRASS** **Siser**  
THE ART OF WHAT'S NEXT



- Encres compatibles avec les imprimantes **SG400-A4** et **SG800-A3**

**nouveau!**

Référence	Contenance	Prix
2090- <b>CY</b> <b>MG</b> <b>YE</b>	29 ml	<b>72,90</b>
2090- <b>BK</b>	42 ml	<b>98,55</b>

**PAPIERS DE SUBLIMATION** **SAWGRASS** **truepix**  
THE ART OF WHAT'S NEXT

110 g/m<sup>2</sup>

Papier

SUBLI

Impression en miroir



- Papier transfert compatible avec les imprimantes **SG400-A4** et **SG800-A3**
- Non absorbant, évite les remontées d'encres
- Pour la réalisation de tous types de créations sur T-shirts polyester, mugs, puzzles, coques de smartphone, casquettes, porte-clés, etc...

**nouveau!**

Référence	Dimensions	Conditionnement	au paquet
<b>PS-A4</b>	A4 - 210 x 297 mm	100 feuilles	<b>22,28</b>
<b>PS-A3</b>	A3 - 297 x 420 mm	100 feuilles	<b>39,01</b>



## TRANSFERTS D'APPLICATION

## PT 853 / 854 / 870



120 µ	Films PET transparents	Liner transparent	PT853 : Tack faible 0,30 N/10 mm	PT854 : Tack fort 0,60 N/10 mm	PT870 : Tack moyen 0,50 N/10 mm	x 5 m
 <ul style="list-style-type: none"> <li>Films spécialement conçus pour transférer les différents flex imprimables</li> </ul>						
Laize	Référence			5 m	10 à 20 m	rl de 25 m
500 mm	PT853 ou PT854			3,57	3,39	3,22
750 mm	PT853 ou PT854			5,32	5,06	4,83
1000 mm	PT853 ou PT854			7,14	6,79	6,44
500 mm	PT870 <b>nouveau!</b>			2,60	2,47	2,24
750 mm	PT870 <b>nouveau!</b>			3,88	3,69	3,36
1000 mm	PT870 <b>nouveau!</b>			5,18	4,93	4,49

## PT 860



120 µ	Film PET transparent	Sans liner	Tack fort 0,60 N/10 mm	x 25 m
 <ul style="list-style-type: none"> <li>Film spécialement conçu pour transférer les différents flex imprimables</li> </ul>				
Laize	Référence			rl de 25 m
500 mm	PT860			2,32
750 mm	PT860			3,36
1000 mm	PT860 <b>nouveau!</b>			4,48

## TTD-EASY / EVOL



75 µ	Films polyester transparents	Liner papier	TTD-EASY : Tack faible 0,30 N/10 mm	TTD-EVOL : Tack fort 0,60 N/10 mm	TTD-EASY : x 5 m TTD-EVOL : x 5 m	
 <ul style="list-style-type: none"> <li>Films spécialement conçus pour transférer les différents flex imprimables</li> </ul>						
Laize	Référence			5 m	10 à 20 m	rl de 25 m
500 mm	TTD-EASY ou TTD-EVOL			3,15	2,99	2,85
750 mm	TTD-EASY ou TTD-EVOL			4,72	4,49	4,28
1000 mm	TTD-EASY ou TTD-EVOL			6,29	5,98	5,70

## TTD-SPÉCIAL



75 µ	Film polyester transparent	Liner blanc quadrillé	Tack faible 0,30 N/10 mm	Exclusivement pour EASY-SUBLI	x 5 m	
 <ul style="list-style-type: none"> <li>Film spécialement conçu pour transférer le flex EASY-SUBLI</li> </ul>						
Laize	Référence			5 m	10 à 20 m	rl de 25 m
500 mm	TTD-SPECIAL			4,14	3,91	3,73

# Presses à transfert

Presses à casquettes .....	296
Presse à ouverture manuelle .....	297
Presses à ouverture automatique .....	297 - 298
Presses à ouverture pivotante .....	299
Presses à double plateau .....	300
Presses pneumatiques .....	301
Compresseurs .....	301
Accessoires .....	302



## **SD-BEX-20** *nouveau!*

- ▶ Presse électromagnétique - 1800 watts
- ▶ Ouverture automatique
- ▶ Rotation manuelle du plateau supérieur

Retrouvez ce produit p. 298



## PRESSES À TRANSFERT - casquettes

CLAM CAP **STAHL'S**

500 watts

240 volts

14 kg

plateau 9 x 16 cm



0 à 999 s



de 93 à 220°C



- Presse spécialement étudiée pour le transfert de flex sur tous types de casquettes
- Ouverture manuelle
- Un système de sécurité permet de maintenir la casquette pendant le transfert

Référence

**PRESSE-CLAM-CAP**

Désignation

*presse casquette 9x16 cm*

Prix

**641,25**

## SD-PAMAX3

500 - 1000 watts

220 volts

58 kg

plateau 10 x 16 cm



0 à 999 s



jusqu'à 225°C

**nouveau!**

- Presse spécialement étudiée pour le transfert de flex sur tous types de casquettes
- Ouverture automatique
- Plateau inférieur interchangeable
- Indicateur digital

Référence

**SD-PAMAX3**

Désignation

*presse casquette 10 x 16 cm*

Prix

**1 066,50**



## PRESSE À TRANSFERT - ouverture manuelle

## SD-HP1

1800 watts

220 volts

48 kg

plateau 38 x 38 cm



0 à 999 s



jusqu'à 225°C

**nouveau!**

- Presse très simple d'utilisation pour débiter le transfert à chaud
- Déverrouillage manuel - remontée par vérin
- Plateau inférieur fixe

Référence  
SD-HP1Désignation  
presse 38 x 38 cmPrix  
661,50

## PRESSES À TRANSFERT - ouverture automatique

## SD-HP2

1800 watts

220 volts

48 kg

plateau 40 x 50 cm



0 à 999 s



jusqu'à 225°C

**nouveau!**

- Presse électromagnétique performante et simple d'utilisation
- Ouverture automatique - remontée par vérin
- Plateau inférieur à tiroir

Référence  
SD-HP2Désignation  
presse 40 x 50 cmPrix  
877,50

## SD-PA1

1800 watts

220 volts

42,5 kg

plateau 40 x 50 cm



0 à 999 s



jusqu'à 225°C

**nouveau!**

- Presse électromagnétique performante et simple d'utilisation
- Ouverture automatique - remontée par vérin
- Plateau inférieur à tiroir

Référence  
SD-PA1Désignation  
presse 40 x 50 cmPrix  
877,50

**PRESSES À TRANSFERT - ouverture automatique**

**SD-PAMAX1**

1800 watts

220 volts

40 kg

plateau 40 x 50 cm



0 à 999 s



jusqu'à 225°C

**nouveau!**



- Presse électromagnétique
- Ouverture automatique
- Plateau inférieur interchangeable (cf. options)
- Compatible avec les stands comptoir et sur pied (cf. accessoires p. 302)



Référence	Désignation	Prix
<b>SD-PAMAX1</b>	<i>presse 40 x 50 cm</i>	<b>1 282,50</b>
Options		
Référence	Désignation	Prix
<b>SD-CLAM1</b>	<i>plateau Ø18 x 1 cm</i>	<b>137,70</b>
<b>SD-CLAM2</b>	<i>plateau 20,5 x 25,5 x 1 cm</i>	<b>157,95</b>
<b>SD-CLAM3</b>	<i>plateau 15,5 x 15 x 1 cm</i>	<b>141,75</b>
<b>SD-CLAM4</b>	<i>plateau 15 x 25,5 x 1 cm</i>	<b>157,95</b>
<b>SD-CLAM5</b>	<i>plateau 42 x 12 x 1 cm</i>	<b>279,45</b>
<b>SD-CLAM6</b>	<i>plateau 25 x 30 x 1 cm</i>	<b>279,45</b>

**STAND COMPTOIR - p. 302**



**STAND PIED - p. 302**



**PRESSES À TRANSFERT - ouverture automatique et pivotante**

**SD-BEX-20**

1800 watts

220 volts

82 kg

plateau 40 x 50 cm



0 à 999 s



jusqu'à 225°C

**nouveau!**



- Presse électromagnétique
- Ouverture automatique
- Plateau inférieur fixe
- Rotation manuelle du plateau supérieur



Référence	Désignation	Prix
<b>SD-BEX-20</b>	<i>presse 40 x 50 cm</i>	<b>1 876,50</b>

## PRESSES À TRANSFERT - ouverture pivotante

## SD-PS1

1800 watts

220 volts

58 kg

plateau 40 x 50 cm



0 à 999 s



jusqu'à 225°C

**nouveau!**

- Presse performante et simple d'utilisation
- Ouverture manuelle pivotante
- Plateau inférieur fixe

Référence  
SD-PS1Désignation  
presse 40 x 50 cmPrix  
1 215,00

## TS ONE



Plateau interchangeable

2000 watts

220 volts

46 kg

plateau 38 x 50 cm



0 à 999 s



jusqu'à 220°C



- Presse performante et simple d'utilisation
- Ouverture manuelle pivotante
- Plateau inférieur interchangeable (cf. options)

Référence  
PRESSE-TS-ONEDésignation  
presse 38 x 50 cmPrix  
1 991,25

## OPTIONS - pour presses TS

## PLATEAUX



plateau 15 x 15 cm



option casquettes

- Options pour les presses :  
PRESSE-TS-ONE  
PRESSE-TS-DOUBLE

option chaussures



option talon d'Achille

Référence  
PRESSE-TS-1515Désignation  
option plateau 15 x 15 cmPrix  
459,00

PRESSE-TS-CAP

option casquettes

459,00

PRESSE-TS-SHOES

option chaussures

259,20

PRESSE-TS-ACHILLE

option talon de chaussures

459,00



**PRESSES À TRANSFERT - double plateau**

**TS DOUBLE**



Plateaux interchangeables

2000 watts	220 volts	57 kg	plateaux 38 x 50 cm	0 à 999 s	jusqu'à 220°C
------------	-----------	-------	---------------------	-----------	---------------



- Presse à double plateau
- Ouverture manuelle pivotante
- Plateaux inférieurs interchangeables (cf. options p. 299)
- Productivité augmentée grâce à la double surface de travail



option chaussures

Référence <b>PRESSE-TS-DOUBLE</b>	Désignation <i>presse double 38 x 50 cm</i>	Prix <b>2 686,50</b>
--------------------------------------	------------------------------------------------	-------------------------

**SD-PAD1**

1800 watts	220 volts	104 kg	plateaux 40 x 50 cm	0 à 999 s	jusqu'à 225°C
------------	-----------	--------	---------------------	-----------	---------------

**nouveau!**



- Presse électromagnétique à double plateau
- Ouverture automatique
- Plateau supérieur chauffant fixe
- Plateaux inférieurs coulissants
- Productivité augmentée grâce à la double surface de travail

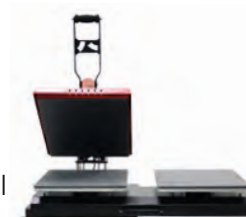

Référence <b>SD-PAD1</b>	Désignation <i>presse double 40 x 50 cm</i>	Prix <b>1 701,00</b>
-----------------------------	------------------------------------------------	-------------------------

**TABLE/CHARIOT** - p. 302



**TABLE À ÉCHENILLER** - p. 284



**LASER** - p. 284



## PRESSES À TRANSFERT - pneumatiques

## SD-PP1

1800 watts

220 volts

67 kg

plateau 40 x 60 cm



0 à 999 s



jusqu'à 225°C

**nouveau!**

- Presse pneumatique pour grandes séries
- Ouverture automatique
- Plateau inférieur à tiroir

Compresseurs  
SD-C1 SD-C2Référence  
SD-PP1Désignation  
presse 40 x 60 cmPrix  
2 835,00

## SD-PP2

Double plateau

1800 watts

220 volts

150 kg

plateau 40 x 50 cm



0 à 999 s



jusqu'à 225°C

**nouveau!**

- Presse pneumatique double plateau
- Ouverture automatique
- Plateau supérieur chauffant coulissant
- Plateaux inférieurs fixes
- Tuyau et raccord fourni pour le compresseur SD-C2

Compresseur  
SD-C2Référence  
SD-PP2Désignation  
presse 40 x 50 cmPrix  
3 091,50

## COMPRESSEURS - pour presses pneumatiques

## SD-C1

1500 watts

230 volts

30 kg

120 litres / min

pression 8 bars

40 dB

**nouveau!**

- Compresseur pour SD-PP1

Référence  
SD-C1Désignation  
compresseur - réservoir 35 LPrix  
526,50

## SD-C2

1600 watts

230 volts

46 kg

200 litres / min

pression 7 bars

42 dB

**nouveau!**

- Compresseur pour SD-PP1 et SD-PP2

Référence  
SD-C2Désignation  
compresseur - réservoir 50 LPrix  
877,50

**ACCESSOIRES**

**TABLE / CHARIOT STAHL'S**



- Table sur roulettes avec freins
- Permet le déplacement de presses, lasers et autres petites machines
- Hauteur réglable de 430 à 890 mm avec une manivelle
- Supporte jusqu'à 272 kg
- Garantie 1 an
- Poids : 55 kg



Référence	Dimensions (LxPxH)	Prix
<b>PRESSE-TABLE</b>	955x600x44 mm	<b>796,50</b>

**STAND COMPTOIR**

**nouveau!**

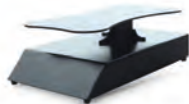

- Stand comptoir
- Se pose sur toutes surfaces planes
- Dimensions : 710x400x228 mm
- Convient pour la presse **SD-PAMAX1**



Référence	Prix
<b>SD-CHA2</b>	<b>432,00</b>

**STAND PIED**

**nouveau!**



- Stand sur pied
- Roulettes avec freins
- Hauteur réglable de 750 à 1155 mm
- Convient pour la presse **SD-PAMAX1**



Référence	Prix
<b>SD-CHA1</b>	<b>472,50</b>

**TAPIS MOUSSE & COLLE**

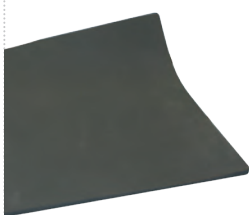

- Mousse de remplacement pour les presses à chaud
- Épaisseur 10 mm

Référence	Format (mm)	Prix
<b>PRESSE-ME-1875</b>	280 x 380	<b>176,59</b>
<b>PRESSE-ME-1476</b>	380 x 380	<b>204,75</b>
<b>PRESSE-ME-1527</b>	400 x 400	<b>256,49</b>
<b>PRESSE-ME-2136</b>	400 x 500	<b>307,41</b>
<b>PRESSE-122102</b>	colle	<b>29,31</b>

colle pour tapis  
PRESSE-122102



**HOUSES**

**nouveau!**



- Housses de protection noires
- Convient pour les presses avec plateau inférieur à tiroir (**T-30204**, **T-30205**) ou plateau inférieur fixe (**F-30201**, **F-30202**)

Référence	Format	Prix
<b>T-30204</b>	380 x 380 mm	<b>42,53</b>
<b>F-30201</b>	380 x 380 mm	<b>42,53</b>
<b>T-30205</b>	400 x 500 mm	<b>52,99</b>
<b>F-30202</b>	400 x 500 mm	<b>52,99</b>

**TAPIS MOUSSE**

**nouveau!**



- Mousse de remplacement pour les presses à chaud
- Épaisseur 10 mm

Référence	Format	Prix
<b>SP-15</b>	380 x 380 mm	<b>66,83</b>
<b>SP-20</b>	400 x 500 mm	<b>87,75</b>

**STICK NETTOYANT**



- Stick pour le nettoyage des saletés ou des traces sur le plateau chauffant

Référence	Prix
<b>PRESSE-MZ-0020</b>	<b>15,48</b>







# Conditions Générales



**Mise à jour 01/01/2020**

## ARTICLE 1 : APPLICATION ET OPPOSABILITÉ DES CONDITIONS GÉNÉRALES

Les présentes conditions générales (C.G.) s'appliquent à toutes les ventes conclues par la Société SDAG SWISS auprès des acheteurs et concernent tous les produits et matériels qu'elle commercialise.

Les C.G. sont adressées ou remises à chaque acheteur.

La prise d'une commande implique l'adhésion entière et sans réserves de l'acheteur à ces conditions, à l'exclusion de tous autres documents.

Aucune condition particulière, sauf acceptation expresse et écrite du vendeur ne peut prévaloir contre les C.G..

Aucune renonciation à se prévaloir de l'une quelconque des dispositions des présentes conditions générales de vente ne peut être tirée du fait de ne pas les invoquer à un moment donné.

## ARTICLE 2 : LES COMMANDES

Une commande n'est définitive qu'après confirmation écrite par la société ou non dénonciation par elle dans un délai de huit jours après la date de prise de commande.

Le bénéfice de la commande est personnel à l'acquéreur et ne peut être cédé sans l'accord du vendeur.

Aucune modification ou résolution de commande ne peut être prise en considération sauf si elle parvient par écrit avant que le processus de fabrication ne soit enclenché.

Si l'acceptation de modification ou de résolution n'intervient pas, tout acompte versé ne sera pas restitué.

Les exécutions spéciales ne peuvent être ni reprises ni échangées.

## ARTICLE 3 : LES PRODUITS

Dans un souci d'amélioration de notre gamme, nous nous réservons le droit de modifier toute caractéristique concernant nos produits ou de les supprimer sans préavis et sans indemnités.

Les photos que nous présentons dans nos catalogues n'ont aucune valeur contractuelle et ne sauraient nous engager.

## ARTICLE 4 : LA LIVRAISON

La livraison est effectuée par la délivrance à l'acquéreur des matériels commandés.

Les livraisons se font de façon globale ou partielle.

Les quantités peuvent varier entre plus et moins 10% à la livraison et seront facturées en conséquence.

Aucune réclamation ne peut être acceptée à cause de ces variations de fabrication.

Les délais stipulés à la commande ne sont pas de rigueur mais qu'indicatifs, et en tout état de cause écartés en cas de force majeure.

Les délais ne courent qu'à partir du moment où la Société SDAG SWISS est en possession de tous les renseignements permettant la mise en fabrication.

La force majeure déchargeant de l'obligation de délivrer peut être constituée par la guerre, l'émeute, les grèves, un accident ou une impossibilité d'approvisionnement, une détérioration d'outillage, un incendie ou toute autre cause entraînant un retard ou l'arrêt total ou partiel de la production de nos ateliers ou de ceux de nos sous-traitants.

La livraison ne s'effectuera que si l'acheteur est à jour de ses obligations, quelle qu'en soit la cause, et notamment du règlement de l'acompte stipulé à la commande, qu'il s'agisse d'un acompte sur un matériel, sur frais techniques ou autre.

## ARTICLE 5 : LES RISQUES DE LA LIVRAISON

Les matériels sont livrables au départ du siège ou de la succursale et voyagent aux risques et périls de l'acheteur qui doit faire toute constatation nécessaire auprès du transporteur en cas d'avaries ou manquants ou confirmer ces réserves par acte extra judiciaire ou lettre recommandée avec accusé de réception.

Ces dispositions s'appliquent sauf convention contraire écrite et spécifique.

## ARTICLE 6 : LA RÉCEPTION

Les réclamations sur les vices apparents ou la non-conformité du matériel livré au matériel commandé ou au bordereau d'expédition doivent être formulées par écrit dans les 14 (quatorze) jours de la réception des matériels.

L'acheteur doit fournir tout justificatif quant à la réalité des vices ou des anomalies invoqués.

Il devra laisser toute facilité de constatation et de porter remède à un représentant de la Société SDAG SWISS, une personne mandatée ou un expert.

L'acheteur s'abstiendra d'intervenir lui-même ou de faire intervenir un tiers à cette fin.

## ARTICLE 7 : LE RETOUR

Tout retour de matériel ou reprise de matériel doit faire l'objet d'un accord formel et écrit.

En l'absence d'un tel accord, le matériel est tenu à la disposition de l'acquéreur et ne donnera pas lieu à l'établissement d'un avoir.

Les frais et risques de retour restent à la charge de l'acquéreur. Aucun retour ne sera accepté après l'écoulement d'un délai de quatorze jours suivant la livraison.

Si une reprise est acceptée, un avoir est constitué après vérification de la qualité et de la quantité de matériel présentant des vices ou anomalies.

## ARTICLE 8 : LA GARANTIE

Nous déclinons toute responsabilité concernant les emballages fournis à l'acheteur.

Les produits défectueux dus à notre responsabilité nous engageant à notre choix, soit au remplacement, soit au remboursement des produits sans aucun frais de transport ni supplément divers.

Aucune réclamation ne sera acceptée au-delà d'un délai de 8 jours à compter de la réception du matériel.

Les interventions au titre de la garantie n'en prolongent pas la durée.

Les détériorations ou défauts provoqués par l'usure naturelle, un accident extérieur, un entretien défectueux, une utilisation anormale, un stockage non conforme, une modification du matériel sur l'initiative de l'acquéreur, seront exclus de la garantie.

Cette dernière ne joue pas pour les vices apparents.

## ARTICLE 9 : LES PRIX

Tous nos prix s'entendent hors TVA, départ de nos ateliers, emballage compris, sauf emballages spéciaux.

Nos prix ne sauraient nous engager en aucune façon. Ils résultent en effet des cours actuels des matières premières et subissent les variations de ces éléments. Ils peuvent donc être modifiés à tout moment sans avis préalable.

Tous impôts, taxes, droits ou autres prestations à payer en application de la réglementation française ou celle d'un pays importateur ou de transit sont à la charge de l'acquéreur sauf stipulation contractuelle contraire expresse et écrite.

Les conditions de paiement sont celles définies et particulières à chaque commande. Tout autre paiement que celui stipulé à la commande n'est pas libératoire.

Dans des cas spécifiques, peuvent être convenus à la commande des frais de recherches, de développement de conception ou d'outillage spécifique ou encore d'étude de faisabilité.

Les stipulations particulières expresses figureront dans un document contractuel spécifique.

## ARTICLE 10 : LA FACTURATION

La facturation pourra s'établir, au choix discrétionnaire de la Société SDAG SWISS, selon les modes qui suivent :

- Une facture récapitulative adressée en fin de chaque mois à l'acquéreur sur la base de l'ensemble des commandes ou des bons de livraison qui ont trait aux achats effectués dans le mois par ce dernier
- Une facture propre à chaque commande effectuée par l'acquéreur et émise à l'expédition de la marchandise

## ARTICLE 11 : PAIEMENT, RETARD OU DÉFAUT DE PAIEMENT

Pour un règlement à la commande ou à réception de facture sous un délai de 8 jours à partir de la date de facture un escompte de 1% est autorisé.

Toute somme non payée à l'échéance donnera lieu au paiement par le client de pénalités fixées à trois fois le taux d'intérêt légal (taux plancher). Ces pénalités sont exigibles de plein droit. Tout retard de paiement entraîne, outre les pénalités de retard, une obligation pour le débiteur de payer une indemnité forfaitaire de 40 CHF/HT pour frais de recouvrement.

En outre l'acheteur devra payer à la société SDAG SWISS une indemnité fixée forfaitairement de 60 CHF/HT pour toute intervention contentieuse.

En cas de rejet du paiement par effet ou par chèque, des frais de 20 CHF/HT vous seront facturés.

En cas de retard ou de défaut de paiement, toutes les commandes en cours seront suspendues, sans préjudice de toute autre voie d'action.

Les intérêts courent de plein droit et sans mise en demeure, au jour de la facturation, augmentés de 5 points à compter du jour de l'échéance jusqu'au paiement.

48 heures après une mise en demeure restée infructueuse, interviendra une résiliation de plein droit de la vente et il pourra être sollicité en référé, la restitution des matériels sans préjudice de tous autres dommages intérêts.

Si le paiement s'effectue par effet de commerce, le défaut de retour de l'effet est considéré comme un refus d'acceptation assimilable à un défaut de paiement.

De même, en cas de paiement convenu échelonné, l'absence de règlement d'une seule échéance entraînera l'exigibilité immédiate de la totalité de la dette, sans mise en demeure préalable.

Dans l'intégralité des cas précédents, les sommes qui seraient dues pour d'autres livraisons ou pour toute autre cause deviendront immédiatement exigibles si les commandes correspondantes n'étaient pas résiliées.

Les frais occasionnés par le recouvrement contentieux des sommes dues, y compris les honoraires d'Officier Ministériel et les frais d'avocat seront à la charge de l'acheteur.

Aucun paiement ne pourra être suspendu ou compensé sans accord préalable et écrit du vendeur et ce même en cas de réclamation par l'acheteur.

Nous nous réservons le droit d'exiger le règlement des fournitures avant expédition en cas d'incident de paiement.

Le paiement pour toute première commande sera exigé d'avance.

## ARTICLE 12 : RÉSERVE DE PROPRIÉTÉ

Toute vente ne sera parfaite qu'après paiement de la totalité du prix.

En l'absence de règlement à l'échéance prévue, le vendeur se réserve expressément le droit de reprendre les matériels et marchandises qui auraient été livrés ou d'exiger leur contrepartie en valeur.

## ARTICLE 13 : COMPÉTENCE JURIDICTIONNELLE ET CONTESTATIONS

En cas de litige de toute nature ou de toute contestation relative à la formation, à l'exécution ou à la résolution des opérations d'achat, de vente visées par les présentes conditions générales, seuls sont compétents les Tribunaux de Bâle, même en cas de référé, de demande incidente, de pluralité de défendeurs et quelque soit le mode et les modalités de paiement ce qui est expressément accepté par l'acquéreur.

## ARTICLE 14 : DROIT APPLICABLE

Toutes les clauses figurant dans les présentes conditions générales, ainsi que toutes les opérations d'achat et de vente qui y sont visées, seront soumises au droit suisse.

## ARTICLE 15 : PROTECTION DES DONNÉES PERSONNELLES

Conformément au RGPD du 27 avril 2016 nous appliquons les directives européennes et nous sommes amenés à collecter et à traiter des données personnelles dans le cadre de la bonne exécution du présent contrat de fourniture de produits et services, de la communication sur nos promotions, actualités, etc ... Vous pouvez consulter notre politique de confidentialité sur notre site internet pour plus de renseignements : [www.sdagswiss.ch](http://www.sdagswiss.ch) et vous désinscrivez à tout moment en nous adressant un message électronique, par courrier ou en cliquant sur le lien indiqué. Vous pouvez à tout moment demander à accéder, faire rectifier ou supprimer les informations personnelles vous concernant ou vous opposer à leur traitement pour motifs légitimes. Vous pouvez aussi adresser un courrier ou mail à notre Responsable de la Protection des Données à : [rgpd@sdag.net](mailto:rgpd@sdag.net)

## ARTICLE 16 : ACCEPTATION DE L'ACHETEUR

Les présentes conditions générales sont expressément agréées et acceptées par l'acheteur, qui déclare et reconnaît en avoir une parfaite connaissance, et renonce, de ce fait, à se prévaloir de tout document contradictoire et, notamment, ses propres conditions générales d'achat.

**A retourner signé et tamponné avec la demande d'ouverture de compte**







## VOTRE COMMERCIAL

Vous conseille et vous accompagne.

## LE SERVICE ADV

Vous renseigne et répond à vos questions.

📞 commande@sdagswiss.ch

✉ + 41 (0)61 519 00 48

## LA BOUTIQUE EN LIGNE

Vous permet de commander 24h/24 et 7j/7.

[www.sdagswiss.ch](http://www.sdagswiss.ch)

## MES DONNÉES POUR COMMANDER

MON N° CLIENT

.....

MES IDENTIFIANTS BOUTIQUE EN LIGNE

Adresse mail : .....

Mot de passe : .....



Tél. : + 41 (0)61 519 00 48

commande@sdagswiss.ch

Hochbergerstrasse 70

CH – 4057 BÂLE

[www.sdagswiss.ch](http://www.sdagswiss.ch)